

HAZET[®]

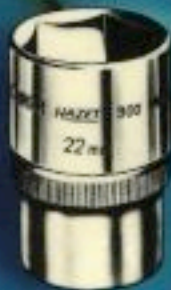
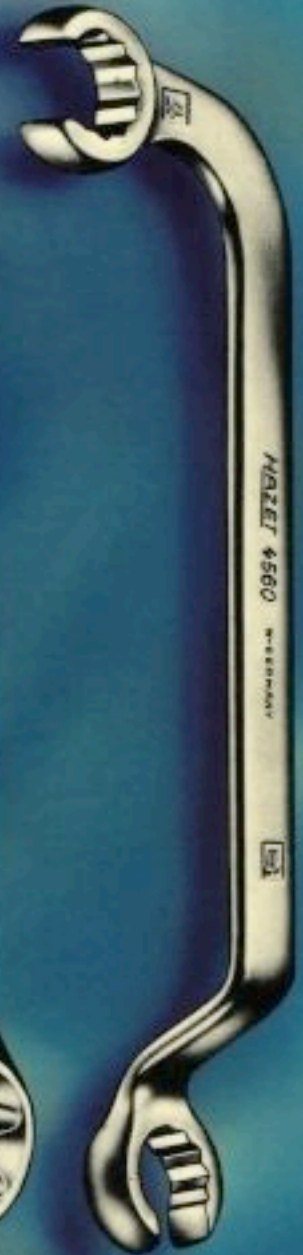
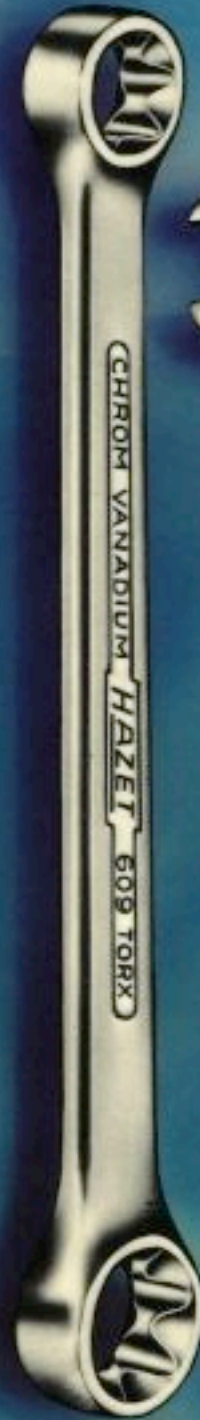

CHROM-VANADIUM

KATALOG 1985

HAZET
Remscheid



HAZET
Heinsberg



No.		<p>Werkzeugschränke Werkbänke Werkzeugkoffer Werkzeugwagen „Assistent“ Sortimente</p>	Seite 4– 26
111– 172 HD		<p>Werkzeugschränke Werkbänke Werkzeugkoffer Werkzeugwagen „Assistent“ Sortimente</p>	Seite 4– 26
179– 645		<p>Schraubenschlüssel Steckschlüssel Maulschlüssel Ringschlüssel Oldienstschlüssel Gelenkschlüssel</p>	27– 39
650– 771		<p>Reifenheber Kreuzschlüssel Meißel, Körner usw. Gripzangen, Universalzangen Zündkerzenschlüssel Radmutternschlüssel</p>	40– 46
775– 807		<p>Abzieher, Ventilwerkzeuge Kolbenringzangen Bremsfedernzangen Schlauchklemmzangen Batteriewerkzeuge Werkzeugausrüstungen</p>	47– 53
810– 847		<p>Schraubendreher Schraubenausdreher Stehbolzenausdreher Muttersprenger</p>	54– 62
850– 1158		<p>Steckschlüssel-Programm 1/4, 3/8, 1/2, 3/4, 1" □ Steckschlüsselsätze</p>	63– 86
850 S– 1107 S		<p>Kraftsteckschlüssel-Programm 1/4, 3/8, 1/2, 5/8, 3/4, 1" □</p>	87– 92
1530– 1557		<p>Kombinierte Werkzeug- Ausrüstungen TORX®-Werkzeug- Sortimente und TORX®-Tabelle mit Zuordnung</p>	93– 94
1802– 1980		<p>Zangen Karosseriewerkzeuge Absetzungen Lochzangen Schlag-Ausziehgeräte Metallsägebogen</p>	95–110
2025– 2193		<p>Werkzeugwände Winkelschraubendreher Ergänzungswerkzeuge Ölfilterschlüssel Rohrabschneider Bördelegeräte</p>	110–119
2200– 2351		<p>Schraubendreher-Einsätze (Bits) Verbindungsstücke Schlagschraubendreher</p>	120–125
2500– 4470		<p>Spezialwerkzeuge für VW-AUDI, Daimler-Benz, BMW, Opel, Porsche, Ford, Fiat, Peugeot-Talbot, Renault, Citroën, Jaguar/Austin-Rover, Volvo, Saab/Scania, Toyota, Mazda, Nissan- Datsun, Honda, Mitsubishi usw.</p>	126–188
4500– 4561		<p>Werkzeuge für Vergaser Eingriffsicherungen Werkzeuge für Einspritzanlagen</p>	188–193
5100 CT 6000 CT– 6700 TAC® 8000 CT		<p>Drehmoment-Werkzeuge Drehmoment-Prüfgeräte Elektronische Handwerkzeuge für den drehwinkelgesteuerten Schraubenzug Tabellen, Inhaltsverzeichnis, usw.</p>	194–203 204–213



HAZET[®]

WERKZEUGE



-Schraubenschlüssel

sind zuverlässig und sicher beim Anziehen und Lösen von Schrauben

Der bestgeeignete Chrom-Vanadium-Stahl, verdichtete Werkstoffstruktur durch Gesenkschmieden, sorgfältige Wärmebehandlung, die richtige Härte, Maßhaltigkeit ergeben Verschleißfestigkeit und hohe Belastbarkeit – lange Gebrauchsdauer

Form, Baumaße und Oberflächengestaltung sind so aufeinander abgestimmt, daß die Handhabung funktionsgerecht ist und ergonomischen Anforderungen gerecht wird

Die dem Kraftangriff angepaßte Werkstoffverteilung führt zu einer schlanken Maulform, die genug Bewegungsfreiheit auch bei schwer zugänglichen Verschraubungen gibt. Die dünnwandige niedrige Ausführung des Ringkopfes dient ebenfalls dazu, die Zugänglichkeit zu verbessern

Die HAZET-Drehmomentwerte sind für alle Schlüsselweiten höher als die Forderungen nach DIN und ISO

Die Maulkopf- und Ringkopfabmessungen liegen weit unterhalb der maximal zulässigen Grenzwerte nach DIN und ISO, trotz der schlanken Maulkopf- und Ringkopf-Form wird die Belastbarkeit des Schlüssels nicht beeinträchtigt

Die genormten Schraubenschlüssel (DIN/ISO) sind bei der HAZET-Ausführung durch Abstimmung der Maße, Oberflächengestaltung, fachgerechte Werkstoffauswahl und Wärmebehandlung, durch ergonomische, funktionsgerechte Formgebung den neuesten Anforderungen der Verschraubungstechnik und Arbeitssicherheit angepaßt

Bei kleinen Schlüsselweiten unter S 10 mm ist bei verschiedenen Ringschlüsselausführungen statt des üblichen 12kt.- ein 6kt.- Profil eingebracht worden, um bei hohen Drehmomenten ein Überspringen des Schlüssels zu verhindern

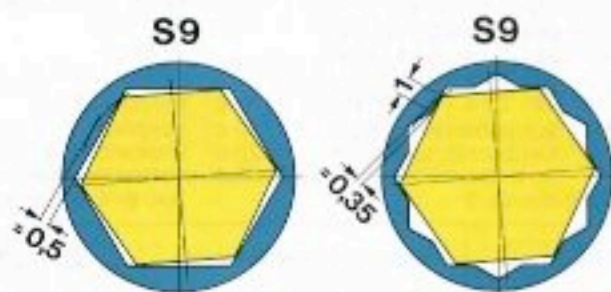
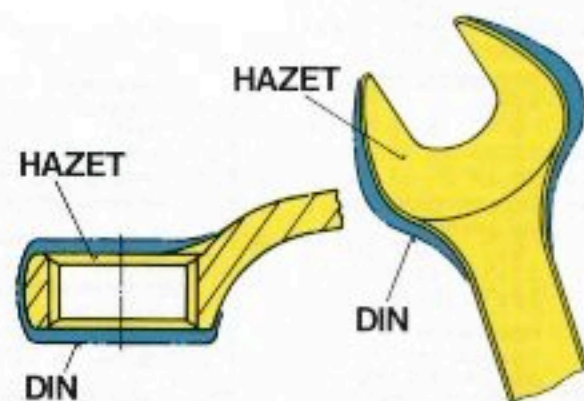
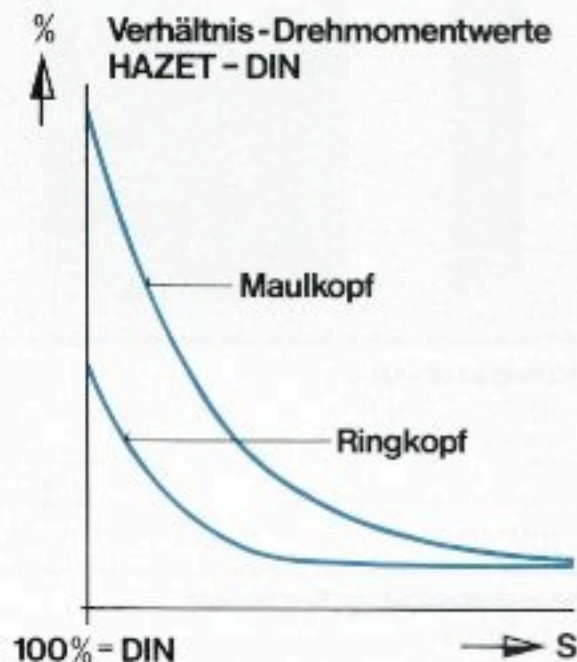



Werkzeugschränke

111



aus starkem Stahlblech,
hellblaue Kunstharz-Lackierung

Mit Jalousie, verschleißbar

Mit Stahllochplatten an Rück- und Seitenwänden
zum individuellen Aufhängen verschiedener
Werkzeug-Sortimente



Werkzeugschrank leer

(Abb. siehe Seite 6 unter 111L)
ohne Werkzeug-Halterungen

No.		
111L	29 kg	1

Standard-Werkzeug-Sortiment

81teilig, für Schrank 111

Metrische Maße
ohne Werkzeug-Halterungen
mit Aufhängungs-Anordnung

INHALTSÜBERSICHT		HAZET 0-111/81	
179 V-8	Verstellbarer Einmaulschlüssel 8"	900	Sechskant-Einsätze 1/2" □ Antrieb
450/8	Doppelmaulschlüssel 6 x 7 8 x 9 10 x 11 12 x 13 14 x 15 16 x 17 18 x 19 20 x 22		10 11 12 13 14 15 16 17 18 19 20 21
603/17	Ring-Maulschlüssel, kurz 6 7 8 9 10 11 12 13 14 15 16 17 18 19 20 21 22	915 916 SP 917-5 918-10	Schiebegriff 12" Umschaltknarre 10,3/4" Verlängerung 5" Verlängerung 10" Universalgelenk 2.1/2"
630/8	Doppelringschlüssel, tief gekröpft 6 x 7 8 x 9 10 x 11 12 x 13 14 x 15 16 x 17 18 x 19 20 x 22	920	Schraubendreher-Einsätze für Innensechskant-schrauben 1/2" □ Antrieb 5 6 8 10
730-3	Flachmeißel 18 x 150 mm		
730-6	dito, 24 x 200 mm		
746-1	Körner 120 mm	1802-2	Seitenschneider 6.1/4"
748 b-3	Spinntreiber 3 x 150 mm	1850-3	Kombizange 7"
748 b-4	dito, 4 x 150 mm	1980	Metallsägebogen
748 b-5	dito, 5 x 150 mm	1980 B-2	Metallsägeblätter, 300 mm (2 Stück)
748 b-6	dito, 6 x 150 mm		
760 N-1	Universalzange 7"		
760 N-2	dito, 9.1/2"	2100/7 R	Winkelschraubendreher für Innensechskant-schrauben 2-8 mm 7teiliger Satz am Ring
830-2	Schraubendreher 0,8 x 4 x 100 mm		
830-7	dito, 1,2 x 6,5 x 125 mm		
830-8	dito, 1,2 x 8 x 150 mm		
830-13	dito, 1,8 x 10 x 175 mm		
830-16	dito, 2,5 x 14 x 250 mm	2120-8 2122-8 2123-8	Rundfeile 8" Flachfeile 8" Dreikantfeile 8"
835-PH 1	Schraubendreher für Kreuzschlitzschrauben Gr. 1	2140-3	Schlosserhammer 300 g
835-PH 2	dito, Gr. 2		

No.	Sortiment ohne Schrank		
0-111/81	81teilig	12 kg	1

Werkzeug-Halterungen

für 81teiliges metrisches Standard-Werkzeug-Sortiment,
mit Schablone zum schnellen Verschrauben der Halterungen
in den Schrank (Rückwand) – problemlos und paßgenau –

INHALTSÜBERSICHT		HAZET 111/81 HL	
Halterung-No.	für Werkzeug HAZET-No.	Halterung-No.	für Werkzeug HAZET-No.
111-06	179 V-8	111-16	900-10 bis -15
		111-16	900-16 bis -21
111-02 R			
111-02 L	450/8	111-08	915, 916 SP, 917-5, 918-10
111-01 R			
111-01 L	603/17		
111-03 R		111-12	920
111-03 L	630/8		
111-05	730-3, -6, 746-1, 748 b-3, -4, -5, -6	111-04	985-5 bis -10
		111-06	1802-2
		111-06	1850-3
111-06	760 N-1	111-06	1980
111-06	760 N-2	(2 Stück) auf dem Boden	1980 B-2 (2 Stück)
111-07	830- 2, - 7, - 8, -13, -16	111-06	2100/7 R
	835-PH 1, PH 2, 2120-8, 2122-8, 2123-8	(2 Stück)	2140-3

Gesamt-Übersicht der Halterungen mit Abbildungen
siehe Seiten 8-9

No.		
111/81 HL	520 kg	1

Werkzeugschrank

wie unter 111 beschrieben

mit 81teiligem metrischem Werkzeug-Sortiment 0-111/81
mit verschraubten Werkzeug-Halterungen
und Aufhängungs-Anordnung

INHALTSÜBERSICHT
siehe 0-111/81 linke Spalte
(für Schrank-Rückwand, linke und rechte Innenseiten
bleiben frei für 33teiliges Ergänzungs-Sortiment,
siehe nächste Seite)

No.	Schrank mit Sortiment und Halterungen		
111/81	81teilig	42 kg	1

Zur Erweiterung des 81teiligen Sortimentes – wie auf der Vorderseite aufgeführt – auf ein Sortiment mit 114 Werkzeugen liefern wir das

Ergänzungs-Werkzeug-Sortiment

33teilig, für Schrank 111

Metrische Maße
ohne Werkzeug-Halterungen
mit Aufhängungs-Anordnung

INHALTSÜBERSICHT		HAZET 0-111/33	
450	Doppelmaulschlüssel 21 x 23 24 x 27 30 x 32	900	Sechskant-Einsätze 1/2" □ Antrieb
603	Ring-Maulschlüssel, kurz 24 27 30 32		22 23 24 26 27 28 30 32
630	Doppelringschlüssel, tief gekröpft 21 x 23 24 x 27 30 x 32		Betätigungswerkzeug 1/2" □ Antrieb
635	Doppelringschlüssel, kurz 8 x 9 10 x 11 12 x 13 14 x 15 16 x 17 18 x 19	914-15	Gelenkgriff 15"
760 N-3	Universalzange 12"	1846 a-2	Zangen für Sicherungsringe innen, gerade, 7"
835-PZ 1	Schraubendreher für POZIDRIV-Schrauben Gr. 1	1846 c-2	außen, gerade, 7"
835-PZ 2	ditto, Gr. 2	2140-5	Schlosserhammer 500 g
		2154	Rollbandmaß 2 m
		2165-2	Hebeleisen



No.	Sortiment ohne Schrank		
0-111/33	33teilig	8	1

Werkzeug-Halterungen

für 33teiliges metrisches Ergänzungs-Sortiment,
mit Schablone zum schnellen Verschrauben der Halterungen
in den Schrank (linke und rechte Innenseite)
– problemlos und paßgenau –

INHALTSÜBERSICHT		HAZET 111/33 HL	
Halterung-No.	für Werkzeug HAZET-No.	Halterung-No.	für Werkzeug HAZET-No.
111-13	450-21 x 23 auf dem Boden 24 x 27 30 x 32	111-09	835-PZ 1, PZ 2
111-14	603-24 (2 Stück) bis -32	111-04	900-22 bis -26
111-17	630-21 x 23 (2 Stück) bis 30 x 32	111-04	900-27 bis -32
111-18	635- 8 x 9 bis 18 x 19	111-11	914-15
111-06	760 N-3 (2 Stück)	111-06	1846 a-2
		111-06	1846 c-2
		111-11	2140-5
		111-15	2154
		111-12	2165-2

Gesamt-Übersicht der Halterungen mit Abbildungen s. Seiten 8-9

No.		
111/33 HL	340	1

Die vorgenannten 81teiligen und 33teiligen Werkzeug-Sortimente erhalten Sie auch komplett als

Großes Werkzeug-Sortiment



114teilig, für Schrank 111

Metrische Maße
ohne Werkzeug-Halterungen
mit Aufhängungs-Anordnung

INHALTSÜBERSICHT		HAZET 0-111/114	
179 V-8	Verstellbarer Einmaulschlüssel 8"	630	Doppelringschlüssel, tief gekröpft 6 x 7 8 x 9 10 x 11 12 x 13 14 x 15 16 x 17 18 x 19 20 x 22 21 x 23 24 x 27 30 x 32
450	Doppelmaulschlüssel 6 x 7 8 x 9 10 x 11 12 x 13 14 x 15 16 x 17 18 x 19 20 x 22 21 x 23 24 x 27 30 x 32	635	Doppelringschlüssel, kurz 8 x 9 10 x 11 12 x 13 14 x 15 16 x 17 18 x 19
603	Ring-Maulschlüssel, kurz 6 7 8 9 10 11 12 13 14 15 16 17 18 19 20 21 22 24 27 30 32	730-3	Flachmeißel 18 x 150 mm
		730-6	ditto, 24 x 200 mm

Fortsetzung rechte Seite

INHALTSÜBERSICHT		HAZET 0-111/114		(Fortsetzung)
746-1	Körner 120 mm	917-5	Verlängerung 5"	
748 b-3	Spintreiber 3 x 150 mm	918-10	Verlängerung 10"	
748 b-4	ditto, 4 x 150 mm	920	Universalgelenk 2.1/2"	
748 b-5	ditto, 5 x 150 mm	985	Schraubendreher- Einsätze für Innensechskant- schrauben 1/2" □ Antrieb 5 6 8 10	
748 b-6	ditto, 6 x 150 mm			
760 N-1	Universalzange 7"			
760 N-2	ditto, 9.1/2"			
760 N-3	ditto, 12"			
830-2	Schraubendreher 0,8 x 4 x 100 mm	1802-2	Seitenschneider 6.1/4"	
830-7	ditto, 1,2 x 6,5 x 125 mm		Zangen für Sicherungsringe	
830-8	ditto, 1,2 x 8 x 150 mm	1846 a-2	innen, gerade, 7"	
830-13	ditto, 1,6 x 10 x 175 mm	1846 c-2	außen, gerade, 7"	
830-16	ditto, 2,5 x 14 x 250 mm	1850-3	Kombizange 7"	
835-PH 1	Schraubendreher für Kreuzschlitzschrauben Gr. 1	1980	Metallsägebogen	
835-PH 2	ditto, Gr. 2	1980 B-2	Metallsägeblätter, 300 mm (2 Stück)	
835-PZ 1	Schraubendreher für POZIDRIV-Schrauben Gr. 1	2100/7 R	Winkelschraubendreher für Innen- sechskantschrauben 2-8 mm 7teiliger Satz am Ring	
835-PZ 2	ditto, Gr. 2	2120-8	Rundfeile 8"	
900	Sechskant-Einsätze 1/2" □ Antrieb 10 11 12 13 14 15 16 17 18 19 20 21 22 23 24 26 27 28 30 32	2122-8	Flachfeile 8"	
		2123-8	Dreikantfeile 8"	
	Betätigungswerkzeuge 1/2" □ Antrieb	2140-3	Schlosserhammer 300 g	
914-15	Gelenkgriff 15"	2140-5	ditto, 500 g	
915	Schiebegriff 12"	2154	Rollbandmaß 2 m	
916 SP	Umschaltknarre 10.3/4"	2165-2	Hebeleisen	

No.	Sortiment ohne Schrank		
0-111/114	114teilig	20	1

Werkzeug-Halterungen

für 114teiliges metrisches großes Werkzeug-Sortiment,
mit Schablone zum schnellen Verschrauben der Halterungen
in den Schrank (Rück- und Seitenwände)
– problemlos und paßgenau –

INHALTSÜBERSICHT		HAZET 111/114 HL	
Halterung-No.	für Werkzeug HAZET-No.	Halterung-No.	für Werkzeug HAZET-No.
111-06	179 V-8	111-09	835-PZ 1, PZ 2
111-02 R	450- 6 x 7	111-16	900-10 bis -15
111-02 L	bis 20 x 22	111-16	900-16 bis -21
111-13	450-21 x 23 auf dem Boden bis 30 x 32	111-04	900-22 bis -26
111-01 R	603- 6	111-04	900-27 bis -32
111-01 L	bis -22	111-11	914-15
111-14	603-24 (2 Stück) bis -32	111-08	915
111-03 R	630- 6 x 7		916 SP
111-03 L	bis 20 x 22		917-5
111-17	630-21 x 23 (2 Stück) bis 30 x 32	111-12	918-10
111-18	635- 8 x 9 bis 18 x 19	111-04	920
111-05	730-3, -6 746-1 748 b-3, -4, -5, -6	111-06	985-5 bis -10
111-06	760 N-1	111-06	1802-2
111-06	760 N-2	111-06	1846 a-2
111-06	760 N-3	111-06	1846 c-2
111-07	830- 2, - 7, - 8, -13, -16	111-06	1850-3
	835-PH 1, PH 2	111-06	1980
	2120-8	(2 Stück) auf dem Boden	1980 B-2 (2 St.)
	2122-8	111-06	
	2123-8	(2 Stück)	2100/7 R
		111-10	2140-3
		111-11	2140-5
		111-15	2154
		111-12	2165-2
		(2 Stück)	

Gesamt-Übersicht der Halterungen mit Abbildungen siehe Seiten 8-9

No.		
111/114 HL	860	1

Werkzeugschrank

wie unter 111 beschrieben



mit 114teiligem metrischem Werkzeug-Sortiment 0-111/114
mit verschraubten Werkzeug-Halterungen
und Aufhängungs-Anordnung



linke
Innenseite

Rückwand-Bestückung

rechte
Innenseite

No.	Schrank mit Sortiment und Halterungen		
111/114	114teilig	50	1

Die HAZET-Werkzeugschränke sind ebenfalls mit Sortimenten
in amerikanischen Zollmaßen lieferbar:



111 Werkzeugschrank

- A**us starkem Stahlblech, hellblaue Kunstharz-Lackierung
Mit Jalousie, verschließbar
Mit Stahllochplatten an Rück- und Seitenwänden
zum individuellen Aufhängen verschiedener Werkzeug-
Sortimente



Abmessungen: 1000 x 640 x 250 mm

Werkzeugschrank, leer
ohne Werkzeug-Halterungen

No.		
111L	29	1



Standard-Werkzeug-Sortiment

71teilig, für Schrank 111

Amerikanische Maße
ohne Werkzeug-Halterungen
mit Aufhängungs-Anordnung

INHALTSÜBERSICHT HAZET 0-111 A/71

179 V-8	Verstellbarer Einmaul- schlüssel 8"	900 A	Sechskant-Einsätze 1/2" □ Antrieb
450 A	Doppelmaulschlüssel	915	Schiebegriff 12"
VKH	1/4 x 5/16 5/16 x 3/8 3/8 x 7/16 1/2 x 9/16 9/16 x 5/8 19/32 x 11/16 5/8 x 3/4 25/32 x 7/8	916 SP	Umschaltknarre 10.3/4"
603 A	Ring-Maulschlüssel, kurz	917-5	Verlängerung 5"
	1/4 5/16 3/8 7/16 1/2 9/16 5/8 11/16 3/4 13/16 7/8	918-10	Verlängerung 10"
630 A	Doppelringsschlüssel, tief gekröpft	920	Universalgelenk 2.1/2"
	1/4 x 5/16 3/8 x 7/16 7/16 x 1/2 1/2 x 9/16 9/16 x 5/8 11/16 x 13/16 3/4 x 7/8 25/32 x 13/16	986 A	Schraubendreher- Einsätze für Innensechskant- schrauben 3/16 7/32 1/4 5/16 3/8
730-3	Flachmeißel 18 x 150 mm	1802-2	Seitenschneider 6.1/4"
730-6	dito, 24 x 200 mm	1850-3	Kombizange 7"
746-1	Körner 120 mm	1980	Metallsägebogen
748 b-3	Splintreiber 3 x 150 mm	1980 B-2	Metallsägeblätter 300 mm (2 Stück)
748 b-4	dito, 4 x 150 mm	2100 A	Winkelschraubendreher für Innen- sechskantschrauben
748 b-5	dito, 5 x 150 mm	/7 R	3/32-5/16 7teiliger Satz am Ring
748 b-6	dito, 6 x 150 mm	2120-B	Rundfeile 8"
760 N-1	Universalszange 7"	2122-B	Flachfeile 8"
760 N-2	dito, 9.1/2"	2123-B	Dreikantfeile 8"
830-2	Schraubendreher 0,8 x 4 x 100 mm	2141-1	Engl. Hammer 3/4 lbs.
830-7	dito, 1,2 x 6,5 x 125 mm		
830-8	dito, 1,2 x 8 x 150 mm		
830-13	dito, 1,6 x 10 x 175 mm		
830-16	dito, 2,5 x 14 x 250 mm		
835-PH1	Schraubendreher für Kreuzschlitzschrauben Gr. 1		
835-PH2	dito, Gr. 2		

No.	Sortiment ohne Schrank		
0-111 A/71	71teilig	11	1



Werkzeug-Halterungen

für 71teiliges amerikanisches Standard-Werkzeug-Sortiment,
mit Schablone zum schnellen Verschrauben der Halterungen
in den Schrank (Rückwand) - problemlos und paßgenau -

INHALTSÜBERSICHT HAZET 111 A/71 HL

Halterung-No.	für Werkzeug HAZET-No.	Halterung-No.	für Werkzeug HAZET-No.
111-06	179 V-8	111-04	900 A-3/8
111-02 R	450 A VKH- 1/4 x 5/16	111-04	bis 9/16
111-02 L	bis 25/32 x 7/8	111-04	900 A-5/8
111-01 R-K	603 A-1/4	111-04	bis 3/4
111-01 L-K	bis 7/8	111-04	986 A-3/16
111-03 R	630 A-1/4 x 5/16	111-04	986 A-7/32
111-03 L	bis 25/32 x 13/16	111-08	bis 3/8
111-05	730-3, -6	915	
	746-1	916 SP	
	748 b-3, -4, -5, -6	917-5	
111-06	760 N-1	918-10	
111-06	760 N-2	920	
111-07	830- 2, - 7, - 8, -13, -16	111-12	1802-2
	835-PH 1, PH 2	111-06	1850-3
	2120-B	111-06	
	2122-B	(2 Stück)	1980
	2123-B	auf dem	1980 B-2 (2 St.)
		Boden	
		111-06	
		(2 Stück)	2100 A/7 R
		111-25	2141-1

Gesamt-Übersicht der Halterungen mit Abbildungen s. Seiten 8-9

No.		
111 A/71 HL	500	1

Werkzeugschrank

wie unter 111 beschrieben

mit 71teiligem amerikanischen Werkzeug-Sortiment 0-111 A/71

mit verschraubten Werkzeug-Halterungen
und Aufhängungs-Anordnung



linke Innenseite (frei) Rückwand-Bestückung rechte Innenseite (frei)

No.	Schrank mit Sortiment und Halterungen		
111 A/71	71teilig	41	1

Zur Erweiterung des 71teiligen Standard-Sortimentes
- wie auf der Vorderseite aufgeführt - auf ein Sortiment mit
99 Werkzeugen liefern wir das

Ergänzungs-Werkzeug-Sortiment

28teilig, für Schrank 111

Amerikanische Maße
ohne Werkzeug-Halterungen
mit Aufhängungs-Anordnung

INHALTSÜBERSICHT		HAZET 0-111 A/28	
450 A VKH	Doppelmaulschlüssel 1/4 x 5/16 5/16 x 3/8 3/8 x 7/16 1/2 x 9/16 9/16 x 5/8 19/32 x 11/16 5/8 x 3/4 25/32 x 7/8 7/8 x 15/16 15/16 x 1 1 1/16 x 1 1/4	900 A	Sechskant-Einsätze 1/2" □ Antrieb 3/8 7/16 1/2 9/16 5/8 11/16 3/4 13/16 7/8 15/16 1 1 1/8 1 1/8 1 3/16 1 1/4
603 A	Ring-Maulschlüssel, kurz 15/16 1 1 1/16 1 1/8 1 1/4	914-15	Gelenkgriff 15"
630 A	Doppelringschlüssel, tief gekröpft 13/16 x 7/8 15/16 x 1 1 1/16 x 1 1/4		Zangen für Sicherungsringe
760 N-3	Universalzange 12"	1846 a-2	innen, gerade, 7"
835-PZ1	Schraubendreher für POZIDRIV-Schrauben Gr. 1	1846 c-2	außen, gerade, 7"
835-PZ2	dilo, Gr. 2	2141-2	Engl. Hammer 1 lbs.
		2154	Rollbandmaß 2 m
		2165-2	Hebeleisen
No.	Sortiment ohne Schrank		
0-111 A/28	28teilig	9	1

Werkzeug-Halterungen

für 28teiliges amerikanisches Ergänzungs-Sortiment,
mit Schablone zum schnellen Verschrauben der Halterungen
in den Schrank (linke und rechte Innenseite)
- problemlos und paßgenau -



INHALTSÜBERSICHT		HAZET 111 A/28 HL	
111-13 auf dem Boden	für Werkzeug HAZET-No. 450 A-7/8 x 15/16 VKH 15/16 x 1 1 1/16 x 1 1/4	111-14 (2 Stück)	für Werkzeug HAZET-No. 603 A-15/16 bis 1 1/8 603 A-1 1/4

Fortsetzung rechte Seite

INHALTSÜBERSICHT HAZET 111 A/28 HL (Fortsetzung)

Halterung-Nr.	für Werkzeug HAZET-No.	Halterung-No.	für Werkzeug HAZET-No.
111-17 (2 Stück)	630 A-15/16 x 7/8 bis 1 1/16 x 1 1/4	111-11	914-15
111-06	760 N-3	111-06	1846 a-2
111-09	835-PZ1, PZ2	111-06	1846 c-2
111-04	900 A-13/16 bis 1	111-25	2141-2
		111-15	2154
111-04	900 A-1 1/16 bis 1 1/4	111-12 (2 Stück)	2165-2

Gesamt-Übersicht der Halterungen mit Abbildungen
siehe Seiten 8-9

No.		
111 A/28 HL	340	1

Die vorgenannten 71teiligen und 28teiligen Werkzeug-Sortimente
erhalten Sie auch komplett als

Großes Werkzeug-Sortiment

99teilig, für Schrank 111

Amerikanische Maße
ohne Werkzeug-Halterungen
mit Aufhängungs-Anordnung

INHALTSÜBERSICHT		HAZET 0-111 A/99	
179 V-8	Verstellbarer Einmaul- schlüssel 8"	900 A	Sechskant-Einsätze 1/2" □ Antrieb 3/8 7/16 1/2 9/16 5/8 11/16 3/4 13/16 7/8 15/16 1 1 1/8 1 1/8 1 3/16 1 1/4
450 A VKH	Doppelmaulschlüssel 1/4 x 5/16 5/16 x 3/8 3/8 x 7/16 1/2 x 9/16 9/16 x 5/8 19/32 x 11/16 5/8 x 3/4 25/32 x 7/8 7/8 x 15/16 15/16 x 1 1 1/16 x 1 1/4	914-15	Gelenkgriff 15"
603 A	Ring-Maulschlüssel, kurz 1/4 5/16 3/8 7/16 1/2 9/16 5/8 11/16 3/4 13/16 7/8 15/16 1 1 1/16 1 1/8 1 1/4	915	Schiebegriff 12"
		916 SP	Umschaltknarre 10, 3/4"
		917-5	Verlängerung 5"
		918-10	Verlängerung 10"
630 A	Doppelringschlüssel, tief gekröpft 1/4 x 5/16 3/8 x 7/16 7/16 x 1/2 1/2 x 9/16 9/16 x 5/8 11/16 x 13/16 3/4 x 7/8 25/32 x 13/16 13/16 x 7/8 15/16 x 1 1 1/16 x 1 1/4	920	Universalgelenk 2 1/2"
		986 A	Schraubendreher- Einsätze für Innensechskant- schrauben 3/16 7/32 1/4 5/16 3/8
730-3	Flachmeißel 18 x 150 mm	1802-2	Seitenschneider 6 1/4"
730-6	dito, 24 x 200 mm		Zangen für Sicherungsringe
746-1	Körner 120 mm	1846 a-2	innen, gerade, 7"
748 b-3	Splinttreiber 3 x 150 mm	1846 c-2	außen, gerade, 7"
748 b-4	dito, 4 x 150 mm	1850-3	Kombizange 7"
748 b-5	dito, 5 x 150 mm	1980	Metallsägebogen
748 b-6	dito, 6 x 150 mm	1980 B-2	Metallsägeblätter 300 mm (2 Stück)
760 N-1	Universalzange 7"	2100 A	Winkelschrauben- dreher für Innensechskant- schrauben 3/32-5/16" 7teiliger Satz am Ring
760 N-2	dito, 9 1/2"	7 R	
760 N-3	dito, 12"	2120-8	Rundfeile 8"
830-2	Schraubendreher 0,8 x 4 x 100 mm	2122-8	Flachfeile 8"
830-7	dito, 1,2 x 6,5 x 125 mm	2123-8	Dreikantfeile 8"
830-8	dito, 1,2 x 8 x 150 mm	2141-1	Engl. Hammer 3/4 lbs.
830-13	dito, 1,6 x 10 x 175 mm	2141-2	dito, 1 lbs.
830-16	dito, 2,5 x 14 x 250 mm	2154	Rollbandmaß 2 m
835-PH1	Schraubendreher für Kreuzschlitzschrauben Gr. 1	2165-2	Hebeleisen
835-PH2	dito, Gr. 2		
835-PZ1	Schraubendreher für POZIDRIV-Schrauben Gr. 1		
835-PZ2	dilo, Gr. 2		
No.	Sortiment ohne Schrank		
0-111 A/99	99teilig	20	1

Werkzeug-Halterungen



für 99teiliges amerikanisches großes Werkzeug-Sortiment, mit Schablone zum schnellen Verschrauben der Halterungen in den Schrank (Rück- und Seitenwände) – problemlos und paßgenau –

INHALTSÜBERSICHT

HAZET 111 A/99 HL

Halterung-No.	für Werkzeug HAZET-No.	Halterung-No.	für Werkzeug HAZET-No.
111-06	179 V-8	111-09	835-PZ 1, PZ 2
111-02 R	450 A VKH- 1/4 x 5/16	111-04	900 A-3/8 bis 9/16
111-02 L	bis 25/32 x 7/8	111-04	900 A-5/8 bis 3/4
111-13	450 A VKH- 7/8 x 15/16	111-04	986 A-3/16 986 A-7/32
auf dem Boden	bis 1 1/16 x 1 1/4	111-04	bis 3/8 900 A-13/16
111-01 R	603 A-1/4	111-04	bis 1 900 A-1 1/16
111-01 L	bis 7/8	111-04	bis 1 1/4
111-14 (2 Stück)	603 A-15/16 bis 1 1/8	111-04	914-15
111-10	603 A-1 1/4	111-11	915
111-03 R	630 A-1/4 x 5/16	111-08	916 SP
111-03 L	bis 25/32 x 13/16	111-08	917-5
111-03 R	630 A-13/16 x 7/8	111-11	918-10
111-03 L	bis 1 1/16 x 1 1/4	111-12	920
111-05	730-3, -6 746-1 748 b-3, -4, -5, -6	111-06	1802-2
111-06	760 N-1	111-06	1846 a-2
111-06	760 N-2	111-06	1846 c-2
111-06	760 N-3	111-06	1850-3
111-07	830-2, -7, -8, -13, -16 835-PH 1, PH 2 2120-8 2122-8 2123-8	111-06 (2 Stück) auf dem Boden 111-06 (2 Stück) 111-25 2141-1 2141-2 111-15 2154 111-12 (2 Stück) 2165-2	1980 1980 B-2 (2 Stück) 2100 A/7 R 2141-1 2141-2 2154

Gesamt-Übersicht der Halterungen mit Abbildungen s. Seiten 8-9

No.		
111 A/99 HL	840	1

Werkzeugschrank

wie unter 111 beschrieben

mit 99teiligem amerikanischem Werkzeug-Sortiment 0-111 A/99 mit verschraubten Werkzeug-Halterungen und Aufhängungs-Anordnung



linke
innenseite

Rückwand-Bestückung

rechte
innenseite

No.	Schrank mit Sortiment und Halterungen		
111 A/99	99teilig	50	1

Werkzeug-Halterungen









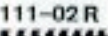

Gesamt-Übersicht

mit Schrauben

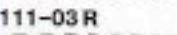
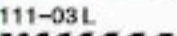
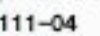
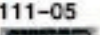
neu konzipiert, formgerecht jedem Werkzeug angepaßt, problemlos – durch mitgelieferte Schablone – paßgenau und schnell anzuschrauben

(Auch einzelne Halterungen lieferbar für individuelle Anordnung Ihrer Werkzeuge)

Für Schrank-Rückwand
(metrisches Sortiment 0-111/81)





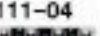



No.	passend für	
111-01 R 		40
111-01 L 	603/17 Ring-Maulschlüssel	40
paarweise verwenden		
111-02 R 		20
111-02 L 	450/8 Doppelmaulschlüssel	20
paarweise verwenden		
111-03 R 		40
111-03 L 	630- 6 x 7 bis 20 x 22 Doppelringschlüssel	40
paarweise verwenden		
111-04 	985-5 bis -10 Schraubendreher-Einsätze für Innensechskant- schrauben	30
111-05 	730-3, -6 Meißel 746-1 Körner 748 b-3, -4, -5, -6 Splinttreiber	35
111-06 	179 V-8 verstellbarer Einmaulschlüssel 760 N-1, -2 Universalzangen 1802-2 Seitenschneider 1850-3 Kombizange 1980 Metallsägebogen 2100/7 R Winkelschraubendreher	3
8 Stück verwenden		
111-07 	830-2 bis -16 Schraubendreher 835-PH 1, PH 2 dito, für Kreuzschlitzschrauben 2120-8 2122-8 2123-8 Feilen	30
111-08 	915, 916 SP, 917-5, 918-10 Betätigungswerkzeuge	10
111-10 	2140-3 Hammer	2
111-12 	920 Universalgelenk	1
111-16 	900-10 bis -21 Sechskant-Einsätze	35

Für Schrank-Innenseiten
(metrisches Sortiment 0-111/33)

111-04 	900-22 bis -32 Sechskant-Einsätze	30
2 Stück verwenden		

Fortsetzung nächste Seite

(Fortsetzung)







No.	passend für	 g
111-06 	760 N-3 Universalzange 1846 a-2, 1846 c-2 Zangen für Sicherungsringe	3
3 Stück verwenden		
111-09 	835-PZ 1, PZ 2 Schraubendreher für POZIDRIV-Schrauben	5
111-11 	914-15 Gelenkgriff 2140-5 Hammer	1
2 Stück verwenden		
111-12 	2165-2 Hebeleisen	1
2 Stück verwenden		
111-13 	450-21 x 23 bis 30 x 32 Doppelmaulschlüssel (auf dem Boden anzubringen)	75
111-14 	603-24 bis -32 Ring-Maulschlüssel	20
paarweise verwenden		
111-15 	2154 Rollbandmaß	10
111-17 	630-21 x 23 bis 30 x 32 Doppelringschlüssel	20
2 Stück		
111-18 	635- 8 x 9 bis 18 x 19 Doppelringschlüssel, kurz	20
paarweise verwenden		

Die beiden hiervor aufgeführten Haltersortimente 111/81 HL und 111/33 HL bilden zusammen das komplette Sortiment 111/114 HL.

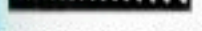
Jeder Halter ist auch einzeln lieferbar für individuelle Anordnung Ihrer Werkzeuge

Für die Werkzeug-Sortimente mit amerikanischen Maßen werden folgende Halterungen benutzt:

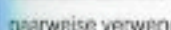
Für Schrank-Rückwand (amerikanisches Sortiment 0-111 A/71)

111-01 R-K 		25
111-01 L-K 	603 A- $1/4$ bis $7/8$ Ring-Maulschlüssel	25
paarweise verwenden		
111-02 R 		20
111-02 L 	450 A VKH- $1/4$ x $5/16$ bis $25/32$ x $7/8$ Doppelmaulschlüssel	20
paarweise verwenden		
111-03 R 		40
111-03 L 	630 A- $1/4$ x $5/16$ bis $25/32$ x $13/16$ Doppelringschlüssel	40
paarweise verwenden		
111-04 	900 A- $3/8$ bis $9/16$ 900 A- $5/8$ bis $3/4$ Sechskant-Einsätze 986 A- $3/16$ 986 A- $7/32$ bis $3/8$ Schraubendreher-Einsätze für Innensechskantschrauben	30
3 Stück verwenden		

Fortsetzung rechte Spalte











(Fortsetzung)

No.	passend für	 g
111-05 	730-3, -6 Flachmeißel 746-1 Körner 748 b-3, -4, -5, -6 Splintreiber	35
111-06 	179 V-8 verstellbarer Einmaulschlüssel 760 N-1, -2 Universalzangen 1802-2 Seitenschneider 1850-3 Kombizange 1980 Metallsägebogen 2100 A/7 R Winkelschraubendreher-Satz, am Ring, für Innensechskantschrauben	3
9 Stück verwenden		
111-07 	830-2, -7, -8, -13, -16 835-PH 1, PH 2 Schraubendreher 2120-8, 2122-8, 2123-8 Feilen	30
111-08 	915, 916 SP, 917-5, 918-10 Betätigungswerkzeuge	10
111-12 	920 Universalgelenk	1
111-25 	2141-25 Engl. Hammer	10

Werkzeug-Halterungen

mit Schrauben

Für Schrank-Innenseiten (amerikanisches Sortiment 0-111 A/28)

111-17 	630 A- $13/16$ x $7/8$ bis $1\ 1/16$ x $1\ 1/4$ Doppelringschlüssel	20
paarweise verwenden		
111-04 	900 A- $13/16$ bis 1 900 A- $1\ 1/16$ bis $1\ 1/4$ Sechskant-Einsätze	30
2 Stück verwenden		
111-06 	760 N-3 Universalzange 1846 a-2, c-2 Zangen für Sicherungsringe	3
3 Stück verwenden		
111-09 	835-PZ 1, PZ 2 Schraubendreher für POZIDRIV-Schrauben	5
111-10 	603 A- $1\ 1/4$ Ring-Maulschlüssel	2
111-11 	914-15 Gelenkgriff	1
111-12 	2165-2 Hebeleisen	1
2 Stück verwenden		
111-13 	450 A VKH- $7/8$ x $15/16$ bis $1\ 1/16$ x $1\ 1/4$ Doppelmaulschlüssel (auf dem Boden anzubringen)	75
111-14 	603- $15/16$ bis $1\ 1/8$ Ring-Maulschlüssel	20
paarweise verwenden		
111-15 	2154 Rollbandmaß	10
111-25 	2141-2 Engl. Hammer	10

Die beiden hiervor aufgeführten Haltersortimente 111 A/71 HL und 111 A/28 HL bilden zusammen das komplette Sortiment 111 A/99 HL.

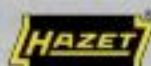

Werkbank mit Aufsatzschrank

130

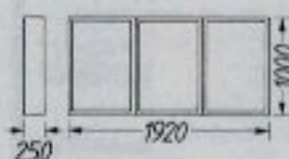
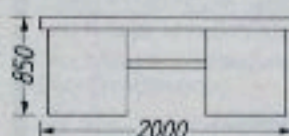

Werkbank

mit 2 Untersätzen auf verstellbaren Füßen, rechts und links je 1 geräumige Schublade, nachrüstbar bis auf max. 5 Schubladen per Unterschrank. Schubladen in der Höhe verstellbar, Schubladenföhrung auf Kugellager. Widerstandsfähige, nachstellbare Holzplatte. Zwischen den austauschbaren Unterschrank – mit Jalousien – (beide sind gleich) ist ein Ablageblech.

Aufsatzschrank 3teilig

mit verschließbaren Jalousien, mit Stahllochplatten-Rück- und Seitenwänden, zum individuellen Aufhängen verschiedener Werkzeug-Sortimente. Verschraubbare Werkzeug-Halterungen siehe Seiten 12–13.

Werkbank leer – ohne Aufsatzschrank –

No.	kg	Stück
130 L	149	1

Aufsatzschrank – 3teilig – leer

wie oben rechts beschrieben ohne Werkzeug-Halterungen

No.	kg	Stück
130 SL	87	1

Schublade mit 2 Führungsleisten

für Werkbank-Unterteile, bis zu je 5 Stück links und rechts

No.	Abmessungen	kg	Stück
130-10	470 x 570 x 95 mm	6,3	1

Standard-Werkzeug-Sortiment

142teilig, für Aufsatzschrank 130 S L ohne Werkzeug-Halterungen mit Aufhängungs-Anordnung

INHALTSÜBERSICHT HAZET 0-130/142

179 V-8	Verstellbarer Einmaulschlüssel 8"	715-02	Kreuzschlüssel für Pkw, 17 x 19 x 11/16 mm x 1/2"
430/7	Doppelsteckschlüssel 8 x 9 10 x 11 12 x 13 14 x 15 16 x 17 18 x 19 20 x 22	730-3	Flachmeißel 18 x 150 mm
433	Drehstifte 0619 2032	730-6	dito, 24 x 200 mm
450	Doppelmaulschlüssel 6 x 7 8 x 9 10 x 11 12 x 13 14 x 15 16 x 17 18 x 19 20 x 22 21 x 23 24 x 27 30 x 32	740-3	Kreuzmeißel 6 x 150 mm
603	Ring-Maulschlüssel, kurz 6 7 8 9 10 11 12 13 14 15 16 17 18 19 20 21 22 24 27 30 32	745 a-2	Durchtreiber 2 x 120 mm
630	Doppelringschlüssel, tief gekröpft 6 x 7 8 x 9 10 x 11 12 x 13 14 x 15 16 x 17 18 x 19 20 x 22 21 x 23 24 x 27 30 x 32	745 a-4	dito, 4 x 120 mm
635	Doppelringschlüssel, kurz 8 x 9 10 x 11 12 x 13 14 x 15 16 x 17 18 x 19	746-1	Körner 120 mm
650-20	Reifenheber 20" (2)	748 b-3	Splinttreiber 3 x 150 mm
		748 b-4	dito, 4 x 150 mm
		748 b-5	dito, 5 x 150 mm
		748 b-6	dito, 6 x 150 mm
		760 N-1	Universalzange 7"
		760 N-2	dito, 9 1/2"
		760 N-3	dito, 12"
		761	Zündkerzenschlüssel 20,8 x 26 mm
		790-1	Kolbenringzange 50-100 mm
		796	Bremsspedernzange

Fortsetzung rechte Seite

INHALTSÜBERSICHT

HAZET 0-130/142

(Fortsetzung)

830-2	Schraubendreher 0,8 x 4 x 100 mm	985	Schraubendreher-Einsätze für innensechskantschrauben 1/2" □ Antrieb 5 6 8 10
830-7	dito, 1,2 x 6,5 x 125 mm		
830-8	dito, 1,2 x 8 x 150 mm		
830-13	dito, 1,6 x 10 x 175 mm		
830-16	dito, 2,5 x 14 x 250 mm		
832-3	dito, 0,5 x 3 x 80 mm	1802-2	Seitenschneider 6 1/4"
832-5	dito, 0,8 x 4 x 100 mm	1807-1	Vornsneider 6 1/4" Zangen für Sicherungsringe innen, gerade, 7"
832-6	dito, 1 x 5,5 x 125 mm		
834-3	dito, 1,2 x 8 x 25 mm	1846 a-2	außen, gerade, 7"
835-PH 1	Schraubendreher für Kreuzschlitzschrauben Gr. 1	1846 c-2	
835-PH 2	dito, Gr. 2	1850-3	Kombizange 7"
835-PH 3	dito, Gr. 3	1852	Universal-Figureschere
835-PZ 1	Schraubendreher für POZIDRIV-Schrauben Gr. 1	1954-3	Kunststoff-Hammer 35 mm ø
835-PZ 2	dito, Gr. 2	1980	Metallsägebogen
900	Sechskant-Einsätze 1/2" □ Antrieb 10 11 12 13 14 15 16 17 18 19 20 21 22 23 24 26 27 28 30 32	1980 B-2	Metallsägeblätter 300 mm, (2)
	Betätigungswerkzeuge 1/2" □ Antrieb	2100/7 R	Winkelschraubendreher für Innensechskantschrauben 2-8 mm, 7teiliger Satz am Ring
914-15	Gelenkgriff 15"	2120-8	Rundfeile 8"
915	Schiebegriff 12"	2122-8	Flachfeile 8"
916 SP	Umschaltknarre 10 3/4"	2123-8	Dreikantfeile 8"
917-5	Verlängerung 5"	2125	Kontaktfeilen (3)
918-10	Verlängerung 10"	2140-3	Schlosserhammer 300 g
920	Universalgelenk 2 1/2"	2140-5	dito, 500 g
		2165-2	Hebeleisen

No.	Sortiment ohne Werkbank ohne Schrank	kg	Stück
0-130/142	142teilig	28	1

Werkzeug-Halterungen

für 142teiliges metrisches Standard-Werkzeug-Sortiment, mit Schablone zum schnellen Verschrauben der Halterungen in den Aufsatzschrank – problemlos und paßgenau –

INHALTSÜBERSICHT HAZET 130/142 HL

für linken Aufsatzschrank (Rück- und Seitenwände)

Halterung-No.	für Werkzeug HAZET-No.	Halterung-No.	für Werkzeug HAZET-No.
111-06	179 V-8	111-13	450-21 x 23 auf dem Boden
111-02 R	450- 6 x 7		bis 30 x 32
111-02 L	bis 20 x 22		

Fortsetzung nächste Seite



INHALTSÜBERSICHT HAZET 130/142 HL (Fortsetzung)

Halterung-No.	für Werkzeug HAZET-No.	Halterung-No.	für Werkzeug HAZET-No.
111-01 R	603- 6	111-16	900-10 bis -15
111-01 L	bis -22	111-16	900-16 bis -21
111-14 (2 Stück)	603-24 bis -32	111-04 111-04	900-22 bis -26 900-27 bis -32
111-03 R 111-03 L	630- 6 x 7 bis 20 x 22	111-11	914-15
111-17 (2 Stück)	630-21 x 23 bis 30 x 32	111-08	915 916 SP 917-5 918-10
111-18	635- 8 x 9 bis 18 x 19	111-12	920
111-05	730-3, -6 746-1 748 b-3, -4, -5, -6	111-04	985-5 bis -10
111-06 111-06 111-06	760 N-1 760 N-2 760 N-3	111-06 111-06 111-06 (2 Stück) auf dem Boden	1802-2 1846 a-2 1846 c-2 1850-3 1980 1980 B-2 (2 Stück)
111-07	830- 2, - 7, - 8, -13, -16 835-PH 1, PH 2 2120-8 2122-8 2123-8	111-06 (2 Stück)	2100/7 R
111-09	835-PZ 1, PZ 2	111-10 111-11 111-15	2140-3 2140-5 2154
		111-12 (2 Stück)	2165-2

für mittleren Aufsatzschrank (Rückwand)



111-20	430- 8 x 9 bis 14 x 15	111-26	740-3 745 a-2, -4
111-19	430-16 x 17 bis 20 x 22	111-06 111-06 111-06	761 790-1 796
111-24 (4 Stück)	433-0619 2032	111-27	832-3, -5, -6 834-3, 835-PH 3
111-05 (4 Stück)	650-20 (2)	111-06 111-06	1807-1 1852
111-12 (4 Stück)	705-02	111-25	1954-3
		111-06 (2 Stück)	2125 (3)

**Gesamt-Übersicht der Halterungen mit Abbildungen
siehe Seiten 12-13**

No.			
130/142 HL		1150	1

Werkbank und Aufsatzschrank - 3-teilig -

mit 142teiligem Werkzeug-Sortiment 0-130/142
mit verschraubten Werkzeug-Halterungen
und Aufhängungs-Anordnung

No.	mit Werkzeug-Sortiment		
130/142	142teilig	265	1



wie vor ohne Werkbank (Unterteil)

130/142 S	142teilig	116	1
-----------	-----------	-----	---

Großes Werkzeug-Sortiment

159teilig, für Aufsatzschrank 130 S L
ohne Werkzeug-Halterungen
mit Aufhängungs-Anordnung

INHALTSÜBERSICHT HAZET 0-130/159			
179 V-8	Verstellbarer Einmaulschlüssel 8"	835-PH 1	Schraubendreher für Kreuzschlitzschrauben Gr. 1
430/7	Doppelsteckschlüssel 8 x 9 10 x 11 12 x 13 14 x 15 16 x 17 18 x 19 20 x 22	835-PH 2	ditto, Gr. 2
433	Drehstifte 0619 2032	835-PH 3	ditto, Gr. 3
450	Doppelmaulschlüssel 6 x 7 8 x 9 10 x 11 12 x 13 14 x 15 16 x 17 18 x 19 20 x 22 21 x 23 24 x 27 30 x 32	835-PZ 1	Schraubendreher für POZIDRIV-Schrauben Gr. 1
603	Ring-Maulschlüssel, kurz 6 7 8 9 10 11 12 13 14 15 16 17 18 19 20 21 22 24 27 30 32	835-PZ 2	ditto, Gr. 2
630	Doppelringschlüssel, tief gekröpft 6 x 7 8 x 9 10 x 11 12 x 13 14 x 15 16 x 17 18 x 19 20 x 22 21 x 23 24 x 27 30 x 32	900	Sechskant-Einsätze 1/2" □ Antrieb 10 11 12 13 14 15 16 17 18 19 20 21 22 23 24 26 27 28 30 32
635	Doppelringschlüssel, kurz 8 x 9 10 x 11 12 x 13 14 x 15 16 x 17 18 x 19		Betätigungswerkzeuge 1/2" □ Antrieb
650-20	Reifenheber 20" (2)	914-15	Gelenkgriff 15"
715-02	Kreuzschlüssel für Pkw, 17 x 19 x 11/16 x 1/2" ■	915	Schiebegriff 12"
730-3	Flachmeißel 18 x 150 mm	916 SP	Umschaltknarre 10 3/4"
730-6	ditto, 24 x 200 mm	917-5	Verlängerung 5"
740-3	Kreuzmeißel 150 x 6 mm	918-10	Verlängerung 10"
745 a-2	Durchtreiber 120 x 2 mm	920	Universalgelenk 2.1/2"
745 a-4	ditto 120 x 4 mm	985	Schraubendreher-Einsätze für Innensechskant-schrauben 1/2" □ Antrieb 5 6 8 10
746-1	Körner 120 mm	1802-2	Seitenschneider 6.1/4"
748 b-3	Splintreiber 3 x 150 mm	1807-1	Vornschneider 6.1/4"
748 b-4	ditto, 4 x 150 mm		Zangen für Sicherungsringe
748 b-5	ditto, 5 x 150 mm	1846 a-2	innen, gerade, 7"
748 b-6	ditto, 6 x 150 mm	1846 c-2	außen, gerade, 7"
760 N-1	Universalzange 7"	1850-3	Kombizange 7"
760 N-2	ditto, 9.1/2"	1852	Universal-Figureschere
760 N-3	ditto, 12"	1911	Handfaust
761	Zündkerzenschlüssel 20,8 x 26 mm	1917 N	Handfaust
769-1	Radmutterschlüssel 24 x 27-15/16 x 1.1/16" A	1918 N	Handfaust
769-2	ditto, 28 x 33-5/8 x 3/4" W	1928 K	Löffeleisen
769 S-3	ditto, 32 x 38-1.1/4 x 1.1/2" A	1931	Biegeeisen
769-4	Drehstange	1934	Karosseriefeile
790-1	Kolbenringzange 50-100 mm	1935	Ausbeulhammer
796	Bremsfedernzange	1938 K	Ausbeulhammer
830-2	Schraubendreher 0,8 x 4 x 100 mm	1940	Ausbeulhammer
830-7	ditto, 1,2 x 6,5 x 125 mm	1948	Gummi- und Handhammer
830-8	ditto, 1,2 x 8 x 150 mm	1954-3	Kunststoff-Hammer 35 mm ø
830-13	ditto, 1,6 x 10 x 175 mm	1980	Metallsägebogen
830-16	ditto, 2,5 x 14 x 250 mm	1980 B-2	Metallsägeblätter, 300 mm, (2)
832-3	ditto, 0,5 x 3 x 80 mm	2100/7 R	Winkelschraubendreher für Innensechskantschrauben 2-8 mm 7teiliger Satz am Ring
832-5	ditto, 0,8 x 4 x 100 mm	2120-8	Rundfeile 8"
832-6	ditto, 1 x 5,5 x 125 mm	2122-8	Flachfeile 8"
834-3	ditto, 1,2 x 8 x 25 mm	2123-8	Dreikantfeile 8"
		2125	Kontaktfeilen (3)
		2135	Handbohrmaschine
		2140-3	Schlosserhammer 300 g
		2140-5	ditto, 500 g
		2154	Rollbandmaß
		2160	Ölspritzkännchen 150 ml
		2165-2	Hebeleisen

No.	Sortiment ohne Werkbank, ohne Schrank		
0-130/159	159teilig	45	1

Werkzeug-Halterungen

für 159teiliges metrisches großes Werkzeug-Sortiment, mit Schablone zum schnellen Verschrauben der Halterungen in den Aufsatzschrank – problemlos und paßgenau –

INHALTSÜBERSICHT HAZET 130/159 HL



für linken Aufsatzschrank (Rück- und Seitenwände)

Halterung-No.	für Werkzeug HAZET-No.	Halterung-No.	für Werkzeug HAZET-No.
111-06	179 V-8	111-09	835-PZ 1, PZ 2
111-02 R	450- 6 x 7	111-16	900-10 bis -15
111-02 L	bis 20 x 22	111-16	900-16 bis -21
111-13	450-21 x 23	111-04	900-22 bis -26
auf dem Boden	bis 30 x 32	111-04	900-27 bis -32
111-01 R	603- 6	111-11	914-15
111-01 L	bis -22	111-08	915
111-14	603-24		916 SP
(2 Stück)	bis -32		917-5
111-03 R	630- 6 x 7		918-10
111-03 L	bis 20 x 22	111-12	920
111-17	630-21 x 23	111-04	985-5 bis -10
(2 Stück)	bis 30 x 32	111-06	1802-2
111-18	635- 8 x 9	111-06	1846 a-2
	bis 18 x 19	111-06	1846 c-2
111-05	730-3, -6	111-06	1850-3
	746-1	111-06	
	748 b-3, -4,	(2 Stück)	1980
	-5, -6	auf dem	1980 B-2
111-06	760 N-1	Boden	(2 Stück)
111-06	760 N-2	111-06	
111-06	760 N-3	(2 Stück)	2100/7 R
111-07	830- 2, - 7,	111-10	2140-3
	- 8, -13,	111-11	2140-5
	-16	111-15	2154
	835-PH 1,	111-12	
	PH 2	(2 Stück)	2165-2
	2120-8		
	2122-8		
	2123-8		

für mittleren Aufsatzschrank (Rück- und Seitenwände)

111-20	430- 8 x 9	111-27	832-2, -5, -6
	bis 14 x 15		834-3, 835-PH 3
111-19	430-16 x 17	111-06	1807-1
	bis 20 x 22	111-06	1852
111-24	433-0619	auf dem	1911, 1917 N,
(4 Stück)	2032	Boden	1918 N, 1928 K,
111-06	650-20 (2)		1931
(4 Stück)		111-22	1934
111-12	715-02	111-25	1935, 1938 K,
(4 Stück)		(4 Stück)	1940, 1948
111-26	740-3	111-25	1954-3
	745 a-2, -4	111-06	2125 (3)
111-06	761	(2 Stück)	
111-21	769-1, -2, -3	111-22	2135
+ 111-11		(2 Stück)	
(je 3 Stück)		auf dem	2160
111-24	769-4	Boden	
111-06	790-1		
111-06	796		



Gesamt-Übersicht der Halterungen mit Abbildungen siehe Seiten 12-13

No.			
130/159 HL		1430	1

Werkbank und Aufsatzschrank – 3teilig –

mit 159teiligem Werkzeug-Sortiment 0-130/159

mit verschraubten Werkzeug-Halterungen und Aufhängungs-Anordnung

No.	mit Werkzeug-Sortiment		
130/159	159teilig	282	1

wie vor ohne Werkbank (Unterteil)

130/159 S	159teilig	133	1
-----------	-----------	-----	---

Werkzeug-Halterungen

Gesamt-Übersicht

mit Schrauben

neu konzipiert, formgerecht jedem Werkzeug angepaßt, problemlos – durch mitgelieferte Schablone – paßgenau und schnell anzuschrauben















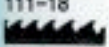

(Auch einzelne Halterungen lieferbar für individuelle Anordnung Ihrer Werkzeuge)

(für 142teiliges Standard-Werkzeug-Sortiment 0-130/142) für linken Aufsatzschrank (Rückwand)

No.	passend für	
111-01 R 		40
111-01 L 	603/17 Ring-Maulschlüssel	40
	paarweise verwenden	
111-02 R 		20
111-02 L 	450/8 Doppelmaulschlüssel	20
	paarweise verwenden	
111-03 R 		40
111-03 L 	630- 6 x 7 bis 20 x 22 Doppelringschlüssel	40
	paarweise verwenden	
111-04 	985-5 bis -10 Schraubendreher-Einsätze für Innensechskantschrauben	30
111-05 	730-3, -6 Meißel 746-1 Körner 748 b-3, -4, -5, -6 Splintreiber	35
111-06 	179 V-8 verstellbarer Einmaulschlüssel 760 N-1, -2 Universalzangen 1802-2 Seitenschneider 1850-3 Kombizange 1980 Metallsägebogen 2100/7 R Winkelschraubendreher	3
	8 Stück verwenden	
111-07 	830-2 bis -16 Schraubendreher 835-PH 1, PH 2 dito, für Kreuzschlitzschrauben 2120-8 2122-8 2123-8 Feilen	30
111-08 	915, 916 SP, 917-5, 918-10 Betätigungswerkzeuge	10
111-10 	2140-3 Hammer	2
111-12 	920 Universalgelenk	1
111-16 	900-10 bis -21 Sechskant-Einsätze	35
111-04 	900-22 bis -32 Sechskant-Einsätze	30
	2 Stück verwenden	

















Fortsetzung nächste Seite

(Fortsetzung)

No.	passend für	
111-06 	760 N-3 Universalszange 1846 a-2, 1846 c-2 Zangen für Sicherungsringe	3
3 Stück verwenden		
111-09 	835-PZ 1, PZ 2 Schraubendreher für POZIDRIV-Schrauben	5
111-11 	914-15 Gelenkgriff 2140-5 Hammer	1
2 Stück verwenden		
111-12 	2165-2 Hebeisen	1
2 Stück verwenden		
111-13 	450-21 x 23 bis 30 x 32 Doppelmaulschlüssel (auf dem Boden anzubringen)	75
111-14 	603-24 bis -32 Ring-Maulschlüssel	20
paarweise verwenden		
111-15 	2154 Rollbandmaß	10
111-17 	630-21 x 23 bis 30 x 32 Doppelringschlüssel	20
2 Stück		
111-18 	635- 8 x 9 bis 18 x 19 Doppelringschlüssel, kurz	20
paarweise verwenden		
für mittleren Aufsatzschrank (Rückwand) Innenseiten frei		
111-06 	650-20 (2) Reifenheber 761 Zündkerzenschlüssel 790-1 Kolbenringzange 796 Bremsfedernzange 1807-1 Vornscheider 1852 Universal-Figuerschere 2125 (3) Kontaktfellen	3
11 Stück verwenden		
111-12 	705 V-02 Kreuzschlüssel	1
4 Stück verwenden		
111-19 	430-16 x 17 bis 20 x 22 Doppelsteckschlüssel	40
111-20 	430- 8 x 9 bis 14 x 15 Doppelsteckschlüssel	20
111-24 	433-0619 2032 Drehstifte	1
4 Stück verwenden		
111-25 	1954-3 Kunststoffhammer	10
111-26 	740-3 Kreuzmeißel 745 a-2, -4 Durchtreiber	15

Werkzeug-Halterungen

mit Schrauben
(für 159teiliges großes Werkzeug-Sortiment 0-130/159)
für linken Aufsatzschrank siehe Seite 11 und 12
wie für Sortiment 0-130/142
für mittleren Aufsatzschrank (Rückwand)

No.	passend für	
111-06 	650-20 (2) Reifenheber 761 Zündkerzenschlüssel 2125 (3) Kontaktfellen	3
7 Stück verwenden		
111-11 + 111-21  	769-1, -2, S-3 Radmutternschlüssel	1 30
je 3 Stück verwenden		
111-12 	715-02 Kreuzschlüssel	1
4 Stück verwenden		
111-19 	430-16 x 17 bis 20 x 22 Doppelsteckschlüssel	40
111-20 	430- 8 x 9 bis 14 x 15 Doppelsteckschlüssel	20
111-22 	2135 Bohrmaschine	15
2 Stück verwenden		
111-24 + 111-23  	769-4 Drehstange	1 60
111-25 	1935, 1938 K, 1940, 1948 Ausbeulhammer	10
4 Stück verwenden		
(Innenseiten)		
111-06 	790-1 Kolbenringzange 796 Bremsfedernzange 1807-1 Vornscheider 1852 Universal-Figuerschere	3
4 Stück verwenden		
111-21 	1934 Karosseriefeile	30
2 Stück verwenden		
111-24 	433-0619 2032 Drehstifte	1
4 Stück verwenden		
111-25 	1954-3 Kunststoffhammer	10
111-27 	832-3, -5, -6 834-3 835-PH 3 Schraubendreher	8
111-26 	740-3 Kreuzmeißel 745 a-2, -4 Durchtreiber	15

Der rechte Aufsatzschrank ist leer und kann individuell eingerichtet werden

Die Werkzeug-Halterungen sind auch einzeln lieferbar



Werkzeugkoffer „Juwel“

152



Maße:
635 x 350 x 410 mm

aus Stahlblech

mit 5 Schubladen auf Schienen mit Kugellagern laufend, weit ausziehbar, mit Sicherung gegen Herausfallen
Vorderseiten-Abdeckplatte einschiebbar unter die erste Schublade.
Seitliche Tragegriffe versenkt

1 Schublade mit 2 langen, versetzbaren Trennblechen und 1 Schublade mit 2 kurzen, versetzbaren Trennblechen unterteilt. Alle Schubladen sind hinten mit Schlitzprofil bestückt. Seitliche Schlitzprofile und Trennbleche sind auf Wunsch lieferbar

Werkzeugkoffer „Juwel“, leer

No.		
152 L	28	1

Werkzeug-Sortiment für Motorenschlosser

138teilig, metrische Maße,
ohne Werkzeugkoffer

INHALTSÜBERSICHT HAZET 0-10/138

179-6	Verstellbarer Einmaulschlüssel 6"	761	Zündkerzenschlüssel 20,8 x 26 mm
179-10	dito, 10"		
450/12	Doppelmaulschlüssel 6 x 7 8 x 9 10 x 11 12 x 13 14 x 15 16 x 17 18 x 19 20 x 22 21 x 23 24 x 26 25 x 28 27 x 32	830-2	Werkstatt-Schraubendreher 0,8 x 4 x 100 mm dito, 1 x 5,5 x 100 mm 830-5 830-6 833 833
600	Ring-Maulschlüssel, lang 10 11 12 13 14 17 19 22	VDE-2	Schraubendreher 0,4 x 2 x 75 mm
615/3	Starter- und Blockschlüssel 11 x 13 14 x 17 19 x 22	834-3	Schraubendreher für Vergaser 1,2 x 8 x 25 mm
630/8	Doppelringschlüssel, tief gekröpft 6 x 7 8 x 9 10 x 11 12 x 13 14 x 15 16 x 17 18 x 19 20 x 22	835-PH 1	Schraubendreher für Kreuzschlitzschrauben Gr. 1
635/7	Doppelringschlüssel, kurz 6 x 7 8 x 9 10 x 11 12 x 13 14 x 15 16 x 17 18 x 19	835-PH 2 835-PH 3 835-PH 4 835- PH 02	Gr. 2 Gr. 3 Gr. 4 Gr. 2
730-6	Flachmeißel 24 x 200 mm	836-5	Werkstatt-Schraubendreher 2 x 12 x 200 mm
731-2	dito, 11 x 125 mm	836-6	dito, 2,5 x 14 x 250 mm
731-5	dito, 15 x 150 mm	850	Sechskant-Einsätze 1/4" □ Antrieb 4 4,5 5 5,5 6 7 8 9 10 11
740-3	Kreuzmeißel 6 x 150 mm		
741-1	dito, 4 x 130 mm		Betätigungswerkzeuge 1/4" □ Antrieb
745 a-3	Durchtreiber 3 x 120 mm	863 P	Umschaltknarre 4.1/2"
745 a-5	dito, 5 x 120 mm	864	Gelenkgriff 5.1/2"
746-1	Körner 10 x 120 mm	865	Schiebegriff 5"
746-2	dito, 12 x 120 mm	866	Steckgriff 5"
760-1	Universalzange 4.1/2"	867	Verlängerung 2"
760-3	dito, 9.1/2"	868	Verlängerung 6"
760-4	dito, 15.1/2"	869	Universalgelenk 1.1/2"

Fortsetzung rechte Spalte

INHALTSÜBERSICHT

HAZET 0-10/138

(fortsetzung)

900 Z	Doppelsechskant-Einsätze 1/2" □ Antrieb 12 13 14 15 16 17 18 19 20 21 22 23 24 26 27 28 30 32	1014 1015 1016 1017-8 1018 1021	Betätigungswerkzeuge 3/4" □ Antrieb Drehstange 20" Schiebegriff 20" Knarrenkopf 6" Verlängerung 8.1/2" Verlängerung 17" Universalgelenk 4.1/2"
911	Schwunggriff 16.1/2"	1802-2	Seitenschneider 6.1/4"
914-15	Gelenkgriff 15"	1807-1	Vornschneider 6.1/4"
915	Schiebegriff 12"	1841 a-3	Langbeckzange 8"
916 SP	Umschaltknarre 10.3/4"	1850-3 1852	Kombizange 7" Figureschere 8.3/4"
917-5	Verlängerung 5"	1950-4	Plastik-Hammer 105 x 35 mm
918-10	Verlängerung 10"	1980	Metallsägebogen, verstellbar
920	Universalgelenk 2.1/2"	2125	Kontaktfeilen (3)
980-	Schraubendreher- 2 x 13 Einsatz 2 x 13 mm	2130 2131 2140-5	Drahtbürste Zündkerzenbürste Schlosserhammer 500 g
1000 Z	Doppelsechskant-Einsätze 3/4" □ Antrieb 22 24 27 30 32 36 38 41 46 50	2147	Führerblatthehre 20teilig

No.	Sortiment ohne Werkzeugkoffer		
0-10/138	138teilig	29,6	1

Werkzeug-Sortiment für Motorenschlosser

123teilig, amerikanische Maße,
ohne Werkzeugkoffer

INHALTSÜBERSICHT siehe Seite 24

0-10 A/123	123teilig	25	1
------------	-----------	----	---

Werkzeug-Sortiment für Baumaschinen

103teilig, metrische Maße,
ohne Werkzeugkoffer

INHALTSÜBERSICHT siehe Seite 25

0-14/103	103teilig	33	1
----------	-----------	----	---

Werkzeug-Sortiment für Baumaschinen

83teilig, amerikanische Maße,
ohne Werkzeugkoffer

INHALTSÜBERSICHT siehe Seite 25

0-14 A/83	83teilig	28	1
-----------	----------	----	---



A blue three-tiered rolling tool chest is positioned on the left side of the image. The chest has three drawers, each containing various tools like wrenches and sockets. The chest is on casters and has a yellow stripe on the top edge. On the right side, the rear wheel of a classic car is visible, featuring a chrome hubcap with a multi-hole design and a chrome axle. The car's body is dark and polished. The background is a light-colored concrete floor.

HAZET

Assistent

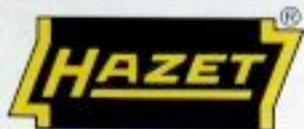

Assistent Werkzeug-, Material- und Montagewagen

Vorteile, die alle HAZET-„Assistent“-Modelle gemeinsam haben:



Die Rollen:

Werkstattwagenrollen mit hoher Tragfähigkeit
leichter Lauf durch Wälzlagerung
wartungsfrei
zusätzlicher Fadenschutz
beide Lenkrollen mit Rad- und Drehkranz-Blockierung
hochwertige, profilierte Vollgummibereifung
alle Metallteile glanzvernickelt



Die Säulen:

ob Schwenksäulen oder starre Ausführung
alle aus Präzisionsstahlrohr nach DIN 2394
Oberfläche korrosionsgeschützt durch Glanzverzinken



Konstruktion und Verarbeitung:

robuste Ganzstahlausführung
Tischplatte, Zwischenkästen und Unterkasten in optimaler Blechstärke tiefgezogen
Radaufhängung an verstärkter Traverse – als profiliertes Preßteil ausgeführt

Für die bewährten Werkzeugwagen Assistent DBGM 162 N und 166 N gilt:

Die neue Formel

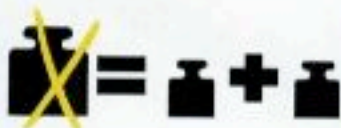

jetzt halbe Kraft durch Heben und Senken in 2 Stufen

1. Stufe

Zwischenkasten (gelbe Leiste) gemeinsam mit Tischplatte bis zum Einrasten anheben



2. Stufe

Tischplatte bis zum oberen Einrasten heben. Unterer Zwischenkasten wird durch Kettenzug mitgenommen



Absenken in umgekehrter Reihenfolge mit Lösen der Einrastungen

HAZET

Mini-Assi

160

Werkzeug-, Material- und Montagewagen

kompakt, handlich

DBP und Auslandspatente

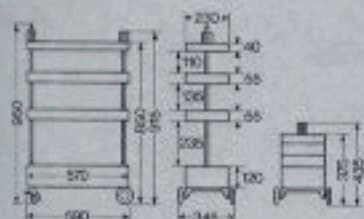

Solide Ganzstahlkonstruktion,
einbrennlackiert, mit Tischplatte, zwei Zwischenkästen
und tiefem Unterkasten

Zwischenkästen mit je zwei Trennblechen

Vier vollgummibereifte, doppelkugelgelagerte Räder,
davon zwei Lenkräder (mit Schmutz- und Faden-
schutz); beide sind in Längs- und Querrichtung
feststellbar

Die Säulen können durch ein Spezialgelenk (patentiert)
umgelegt werden und sind dann als Tragegriffe zu
verwenden

Tischplatte und Zwischenkästen lassen sich durch
zwei seitliche Fingerlöcher in der Tischplatte
hochziehen

Verschließbar

No. 160	Werkzeugwagen	14,5 kg
	„Mini-Assi“, leer, mit 2 Zwischenkästen	

HAZET

Assistent

162 N

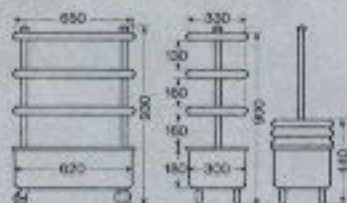

Robuste Ganzstahlausführung,
einbrennlackiert, mit Tischplatte
und zwei Zwischenkästen

Geräumiger Unterkasten mit Trennwand

Elastische Gummistoßkanten an Tischplatte und
Zwischenkästen

Vier vollgummibereifte, doppelkugelgelagerte Räder,
davon zwei Lenkräder (mit Schmutz- und Faden-
schutz); beide sind in Längs- und Querrichtung
feststellbar

Die Säulen sind mit Bohrungen versehen zum Ein-
stecken der bewährten Zusatzgeräte Leuchte 161-5,
Saugheber 161-8 und 161-9

Verschließbar

Werkzeug-, Material- und Montagewagen

DBGM und Auslandspatente

der Bewährte

Die neue Formel:

halbe Kraft durch Heben und Senken in zwei Stufen!

Optimale Gleiteigenschaft durch Kunststoffbuchsen
beim Heben und Senken

Fester Sitz der Deckelplatte durch Spezialvorrichtung
nach dem Einrasten in oberster Stellung

No. 162 N

Werkzeugwagen, leer,
mit 2 Zwischenkästen

24 kg

Sortimente und Inhaltsübersicht siehe Seiten 23-26

HAZET[®] Assistent 166 N

Werkzeug-, Material- und Montagewagen

DBGM, DBP und Auslandspatente
mit Schwenksäulen

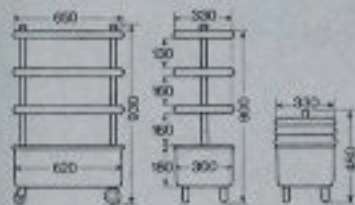

Dieser Werkzeugwagen ist wie die Grundaussführung des überall seit vielen Jahren bewährten und noch verbesserten Werkzeugwagens HAZET-„Assistent“ 162 N (siehe Seite 18), jedoch mit ges. gesch. Schwenksäulen

Diese Säulen, mit Abschwenkmöglichkeit auf niedrigste, platzsparende Höhe des Werkzeugwagens (480 mm), dienen gleichzeitig als Tragegriffe

Verschleißbar

Die neue Formel:
halbe Kraft durch Heben und Senken in zwei Stufen!
Optimale Gleiteigenschaft durch Kunststoffbuchsen beim Heben und Senken

Fester Sitz der Deckelplatte durch Spezialvorrichtung nach dem Einrasten in oberster Stellung

No. 166 N	Werkzeugwagen, leer,	25 kg
	mit Schwenksäulen, mit 2 Zwischenkästen	

Sortimente und Inhaltsübersicht siehe Seiten 23-26

HAZET

Assistent

171

Werkzeug-, Material- und Montagewagen

DBP und Auslandspatente

der kleine Große

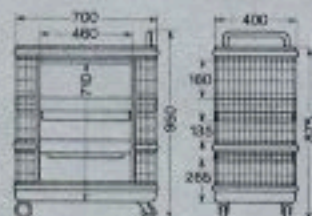

- Selbsttragende, stabile, geschweißte Konstruktion
- Leicht zu fahren durch vier vollgummibereifte, doppelkugelgelagerte Räder, davon zwei Lenkräder (mit Schmutz- und Fadenschutz); beide sind in Längs- und Querrichtung feststellbar
- Ein breiter Handgriff an der Tischplatte ermöglicht bequemes Fahren
- Bewährte elastische Gummistoßkanten an Tischplatte und unterem Zwischenkasten
- Tiefgezogene Tischplatte
- Zwei Zwischenkästen, die durch je vier feste Quertrennbleche in Fächer eingeteilt sind. Geräumige Schublade unter dem oberen Zwischenkasten, 55 mm hoch. Die Fächereinteilung der Schublade ist speziell für die Unterbringung von Steckschlüssel-Einsätzen geeignet
- Unterer Zwischenkasten mit flachem Zugfach zur Unterbringung von Lehren, Reißnadeln und Kleinteilen
- Reichlich bemessener und deshalb arbeitserleichternder Zwischenraum zwischen Unterkasten und Zwischenkästen

Leichtgängige und funktionssichere Jalousie an der Vorderfront, verschließbar. Leicht zugänglich durch Öffnen von oben bis unten

Durch Gitterverkleidung volle Einsicht und guter Lichteinfall rundum

In der Tischplatte sind Aufnahmebohrungen zum Einstecken der bewährten Zusatzgeräte Leuchte 161-5, Saugheber 161-8 und 161-9

Verschließbar

No. 171

Werkzeugwagen,
der kleine Große, leer,
mit 2 Zwischenkästen

30 kg

Sortimente und Inhaltsübersicht siehe Seiten 23-26

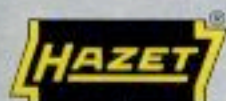

Assistent

172 HD

Werkzeug-, Material- und Montagewagen

DBP und Auslandspatente

der Größe in schwerer Ausführung

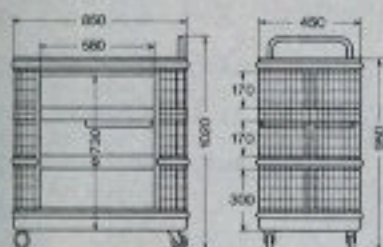

Außergewöhnlich stabile HAZET-Konstruktion

Vier vollgummibereifte, doppelkugelgelagerte Räder, davon zwei Lenkräder (mit Schmutz- und Fadenschutz); beide sind in Längs- und Querrichtung feststellbar

Ein breiter Handgriff an der Tischplatte ermöglicht bequemes Fahren

Bewährte elastische Gummistoßkanten an Tischplatte, einem Zwischenkasten und Unterkasten. Tiefgezogene Tischplatte

Zwischenkästen und Tischplatte mit den Rohrsäulen fest verbunden

Umsteckbare Trennwände für beliebige Facheinteilung
Flaches Zugfach zum Unterbringen von Lehren, Reißnadeln und sonstigen Kleinteilen

Durch Gitterverkleidung volle Einsicht und guter Lichteinfall rundum

Vorderfront ganz zu öffnen durch Hochziehen der oberen und Absenken der unteren Jalousie

Zentralverschluß mit Zylinderschloß

In der Tischplatte sind Bohrungen zum Einstecken der bewährten Zusatzgeräte Leuchte 161-5, Saugheber 161-8, 161-9 und Schraubstock 2175-1 (siehe Seite 116)

No. 172 HD Werkzeugwagen,
der Größe, leer,
mit 2 Zwischenkästen 51 kg

Sortimente und Inhaltsübersicht siehe Seiten 23-26



Assistent-Einzelteile

für Werkzeugwagen

No.	Bezeichnung							
		g		160	162N	166N	171	172 HD
160-09	Scheibenrad	760	1	X	X	X	X	
09 sg	dito, säurebeständig	760	1	X	X	X	X	
160-011	Lenkrolle mit Feststeller, Schraube und Fadenschutz	640	1	X	X	X	X	
011 sg	dito, säurebeständig	640	1	X	X	X	X	
160-012	Gummimatte für Tischplatte	200	1		X	X		
160- 6	Trennblech, 310 mm lang, für Zwischenkästen	120	1		X	X		
160-10	Tischplatte komplett mit Index-Gehäuse und Ketten	3500	1		X	X		
160-30	Oberer Zwischenkasten komplett mit Index-Gehäuse	3800	1		X	X		
160-50	Unterer Zwischenkasten	3900	1		X	X		
160-60	Unterkasten mit Traverse, ohne Räder	5900	1		X	X		
160-70	Rohrsäule	650	1		X			
160-71	Rohrsäule komplett mit Klemmstange und Knopf	1550	1			X		
160-80	Dreikant-Kunststoffknopf komplett für Rohrsäulen	170	1		X	X		
160 Lg-01	Kette, 31 Glieder	per Paar 90	1		X	X		
171-012	Gummimatte für Tischplatte	280	1				X	
172-09	Scheibenrad	900	1					X
09 sg	dito, säurebeständig	900	1					X
172-011	Lenkrolle mit Feststeller	1450	1					X
011 sg	dito, säurebeständig	1450	1					X
172-012	Gummimatte für Tischplatte	380	1					X
172-5	Trennblech, 395 mm lang, für Zwischenkästen	160	1					X



Assistent-Zubehör

	Leuchte mit 2 m Kabel und Stecker VDE-geprüft mit 3 Gelenken, dadurch nach allen Seiten und in der Höhe verstellbar Der Arbeitsplatz kann somit immer gut ausgeleuchtet werden zusammengelegt 600 mm lang		1360	1		X	X	X	X
	Saugheber mit Saugern 65 mm ø für Glasscheiben und andere glatte Teile 300 mm lang		per Paar 1170	1		X	X	X	X
	Saugheber besonders für schwere und gewölbte Scheiben etc. schwenkbare Sauger 120 mm ø mit Ansaugmechanik und Sicherheitsverriegelung, abnehmbarer Gelenkschaft 460 mm lang		per Paar 2350	1		X	X	X	X



Werkzeugsortimente

wahlweise für die Werkzeugwagen HAZET-„Assistent“ 162 N, 166 N, 171 und 172 HD

Für Motorschlosser

64teilig, metrische Maße

INHALTSÜBERSICHT		HAZET 0-10/64	
330	Doppelmaulschlüssel, klein 3,5 x 4 4 x 3,5 4,5 x 5 5 x 4,5 5,5 x 6 6 x 5,5 7 x 8 8 x 7 9 x 10 10 x 9 11 x 12 12 x 11	830-8	Werkstatt-Schraubendreher 1,2 x 8 x 150 mm
		832-3	Schraubendreher 0,5 x 3 x 80 mm
		834-3	Schraubendreher für Vergaser 1,2 x 8 x 25 mm
450/8 Rd	Doppelmaulschlüssel in Klemmhalter 6 x 7 8 x 9 10 x 11 12 x 13 14 x 15 16 x 17 18 x 19 20 x 22	900 Z	Doppelsechskant-Einsätze 1/2" □ Antrieb 10 12 13 14 15 16 17 18 19 20 21 22 23 24 26 27 28 30 32
625/8	Doppelringschlüssel, flach gekröpft 8 x 9 10 x 11 12 x 13 14 x 15 16 x 17 18 x 19 20 x 22		Betätigungswerkzeuge 1/2" □ Antrieb
730-3	Flachmeißel 18 x 150 mm	916 SP	Umschaltknarre 10,3/4"
740-3	Kreuzmeißel 6 x 150 mm	917-5	Verlängerung 5"
745 a-2	Durchtreiber 2 x 120 mm	918-10	Verlängerung 10"
746-2	Körner 12 x 120 mm	920	Universalgelenk 2,1/2"
760-1	Universalzange 4,1/2"	1802-2	Seitenschneider 6,1/4"
760-3	ditto, 9,1/2"	1850-3	Kombizange 7"
761	Zündkerzenschlüssel 20,8 x 26 mm	1950-3	Plastik-Hammer 100 x 32 mm
		2130	Drahtbürste

No.	Sortiment ohne Werkzeugwagen		
0-10/64	64teilig	7	1

Für Motorschlosser

99teilig, metrische Maße

INHALTSÜBERSICHT		HAZET 0-10/99	
330	Doppelmaulschlüssel, klein 3,5 x 4 4 x 3,5 4,5 x 5 5 x 4,5 5,5 x 6 6 x 5,5 7 x 8 8 x 7 9 x 10 10 x 9 11 x 12 12 x 11	830-5	Werkstatt-Schraubendreher 0,8 x 4 x 100 mm
		830-13	ditto, 1,6 x 10 x 175 mm
		832-3	Schraubendreher 0,5 x 3 x 80 mm
		833	ditto, 0,4 x 2 x 75 mm
450/12	Doppelmaulschlüssel 6 x 7 8 x 9 10 x 11 12 x 13 14 x 15 16 x 17 18 x 19 20 x 22 21 x 23 24 x 26 25 x 28 27 x 32	VDE-2	Schraubendreher für Vergaser 1,2 x 8 x 25 mm
		834-3	Schraubendreher für Vergaser 1,2 x 8 x 25 mm
625/8	Doppelringschlüssel, flach gekröpft 6 x 7 8 x 9 10 x 11 12 x 13 14 x 15 16 x 17 18 x 19 20 x 22	850	Sechskant-Einsätze 1/4" □ Antrieb 4 4,5 5 5,5 6 7 8 9 10 11
			Betätigungswerkzeuge 1/4" □ Antrieb
730-3	Flachmeißel 18 x 150 mm	863 P	Umschaltknarre 4,1/2"
740-3	Kreuzmeißel 6 x 150 mm	864	Gelenkgriff 5,1/2"
745 a-2	Durchtreiber 2 x 120 mm	865	Schiebegriff 5"
746-2	Körner 12 x 120 mm	866	Steckgriff 5"
748 b-3	Spinttreiber 3 x 150 mm	867	Verlängerung 2"
748 b-4	ditto, 4 x 150 mm	868	Verlängerung 6"
748 b-5	ditto, 5 x 150 mm	869	Universalgelenk 1,1/2"
760-1	Universalzange 4,1/2"	900 Z	Doppelsechskant-Einsätze 1/2" □ Antrieb 10 12 13 14 15 16 17 18 19 20 21 22 23 24 26 27 28 30 32
760-3	ditto, 9,1/2"		
761	Zündkerzenschlüssel 20,8 x 26 mm		

Fortsetzung rechte Seite

INHALTSÜBERSICHT HAZET 0-10/99 (Fortsetzung)

	Betätigungswerkzeuge 1/2" □ Antrieb	1802-2	Seitenschneider 6,1/4"
		1850-3	Kombizange 7"
911	Schwunggriff 16,1/2"	1950-4	Plastik-Hammer 105 x 35 mm
915	Schiebegriff 12"	2125	Kontaktfeile
916 SP	Umschaltknarre 10,3/4"	2130	Drahtbürste
		2140-5	Schlosserhammer 500 g
917-5	Verlängerung 5"	2147	Fühlerblattlehre 20teilig
918-10	Verlängerung 10"	2161	Kännchen für Öl, 150 ml
920	Universalgelenk 2,1/2"	2161	Kännchen für Caramba, 150 ml
980-2 x 13	Schraubendreher-Einsatz 2 x 13 mm		

No.	Sortiment ohne Werkzeugwagen		
0-10/99	99teilig	13	1

Für Motorschlosser

138teilig, metrische Maße

auch im Werkzeugkoffer „Juwel“ 152 L lieferbar, siehe Seite 14

INHALTSÜBERSICHT		HAZET 0-10/138	
179-6	Verstellbarer Einmaulschlüssel 6"	834-3	Schraubendreher für Vergaser 1,2 x 8 x 25 mm
179-10	ditto, 10"	835-PH 1	Schraubendreher für Kreuzschlitzschrauben Gr. 1
450/12	Doppelmaulschlüssel 6 x 7 8 x 9 10 x 11 12 x 13 14 x 15 16 x 17 18 x 19 20 x 22 21 x 23 24 x 26 25 x 28 27 x 32	835-PH 2	ditto, Gr. 2
		835-PH 3	ditto, Gr. 3
		835-PH 4	ditto, Gr. 4
		835-	ditto, kurz,
		PH 02	Gr. 2
600	Ring-Maulschlüssel, lang 10 11 12 13 14 17 19 22	836-5	Werkstatt-Schraubendreher 2 x 12 x 200 mm
615/3	Starter- und Blockschlüssel 11 x 13 14 x 17 19 x 22	836-6	ditto, 2,5 x 14 x 250 mm
630/8	Doppelringschlüssel, tief gekröpft 6 x 7 8 x 9 10 x 11 12 x 13 14 x 15 16 x 17 18 x 19 20 x 22	850	Sechskant-Einsätze 1/4" □ Antrieb 4 4,5 5 5,5 6 7 8 9 10 11
			Betätigungswerkzeuge 1/4" □ Antrieb
635/7	Doppelringschlüssel, kurz 6 x 7 8 x 9 10 x 11 12 x 13 14 x 15 16 x 17 18 x 19	863 P	Umschaltknarre 4,1/2"
		864	Gelenkgriff 5,1/2"
		865	Schiebegriff 5"
		866	Steckgriff 5"
		867	Verlängerung 2"
		868	Verlängerung 6"
		869	Universalgelenk 1,1/2"
730-6	Flachmeißel 24 x 200 mm	900 Z	Doppelsechskant-Einsätze 1/2" □ Antrieb 12 13 14 15 16 17 18 19 20 21 22 23 24 26 27 28 30 32
731-2	ditto, 11 x 125 mm		
731-5	ditto, 15 x 150 mm		
740-3	Kreuzmeißel 6 x 150 mm	911	Schwunggriff 16,1/2"
741-1	ditto, 4 x 130 mm	914-15	Gelenkgriff 15"
745 a-3	Durchtreiber 3 x 120 mm	915	Schiebegriff 12"
745 a-5	ditto, 5 x 120 mm	916 SP	Umschaltknarre 10,3/4"
746-1	Körner 10 x 120 mm	917-5	Verlängerung 5"
746-2	ditto, 12 x 120 mm	918-10	Verlängerung 10"
760-1	Universalzange 4,1/2"	920	Universalgelenk 2,1/2"
760-3	ditto, 9,1/2"	980-	Schraubendreher-Einsatz 2 x 13 mm
760-4	ditto, 15,1/2"	2 x 13	
761	Zündkerzenschlüssel 20,8 x 26 mm	1000 Z	Doppelsechskant-Einsätze 3/4" □ Antrieb 22 24 27 30 32 36 38 41 46 50
830-2	Werkstatt-Schraubendreher 0,8 x 4 x 100 mm		
830-5	ditto, 1 x 5,5 x 100 mm		
830-8	ditto, 1,2 x 8 x 150 mm		
833	Elektriker-Schraubendreher 0,4 x 2 x 75 mm		
VDE-2			

Fortsetzung nächste Seite



Werkzeugsortimente

wahlweise für die Werkzeugwagen HAZET „Assistent“ 162 N, 166 N, 171 und 172 HD

INHALTSÜBERSICHT HAZET 0-10/138 (Fortsetzung)

	Betätigungswerkzeuge 3/4" □ Antrieb	1950-4	Plastik-Hammer 105 x 35 mm
1014	Drehstange 20"	1980	Metallsägebogen, verstellbar
1015	Schiebegriff 20"		
1016	Knarrenkopf 6"		
1017-8	Verlängerung 8, 1/2"	2125	Kontaktfellen (3)
1018	Verlängerung 17"	2130	Drahtbürste
1021	Universalgelenk 4, 1/2"	2131	Zündkerzenbürste
1802-2	Seitenschneider 6, 1/4"	2140-5	Schlosserhammer 500 g
1807-1	Vornschneider 6, 1/4"	2147	Fühlerblattlehre 20teilig
1841 a-3	Langbeckzange 8"		
1850-3	Kombizange 7"		
1852	Figureschere 8, 3/4"		

No.	Sortiment ohne Werkzeugwagen		
0-10/138	138teilig	29,6	1

Für Motorenschlosser

123teilig, amerikanische Maße

auch im Werkzeugkoffer „Juwel“ 152 L lieferbar,
siehe Seite 14

INHALTSÜBERSICHT HAZET 0-10 A/123

179-6	Verstellbarer Einmaul- schlüssel 6"	835-PH 1	Schraubendreher für Kreuzschlitzschrauben Gr. 1
179-10	dito, 10"	835-PH 2	dito, Gr. 2
450 A/ 12 VKH	Doppelmaulschlüssel 1/4 x 5/16 5/16 x 3/8 3/8 x 7/16 1/2 x 9/16 9/16 x 5/8 19/32 x 11/16 5/8 x 3/4 25/32 x 7/8 7/8 x 15/16 15/16 x 1 1 x 1, 1/8 1, 1/8 x 1, 1/4	835-PH 3 835-PH 4 835- PH 02	dito, Gr. 3 dito, Gr. 4 dito, kurz, Gr. 2
600 A	Ring-Maulschlüssel, kurz 3/8 7/16 1/2 9/16 5/8 3/4 7/8	836-5 836-6 850 A	Werkstatt- Schraubendreher 2 x 12 x 200 mm dito, 2,5 x 14 x 250 mm Sechskant-Einsätze 1/4" □ Antrieb
630 A/6	Doppelringschlüssel, tief gekröpft 3/8 x 7/16 1/2 x 9/16 5/8 x 11/16 3/4 x 25/32 13/16 x 7/8 15/16 x 1	863 P 864 865 866 867 868 869	Betätigungswerkzeuge 1/4" □ Antrieb Umschaltknarre 4, 1/2" Gelenkgriff 5, 1/2" Schiebegriff 5" Verlängerung 2" Verlängerung 6" Universalgelenk 1, 1/2"
730-6	Flachmeißel 24 x 200 mm	900 AZ	Doppelsechskant- Einsätze 1/2" □ Antrieb
731-2	dito, 11 x 125 mm		3/8 7/16 1/2 9/16 19/32 5/8 11/16 3/4 25/32 13/16 7/8 15/16 31/32 1 1, 1/16 1, 1/8 1, 3/16 1, 1/4
731-5	dito, 15 x 150 mm		Betätigungswerkzeuge 1/2" □ Antrieb
740-3	Kreuzmeißel 6 x 150 mm	911	Schwunggriff 16, 1/2"
741-1	dito, 4 x 130 mm	914-15	Gelenkgriff 15"
745 a-3	Durchtreiber 3 x 120 mm	915	Schiebegriff 12"
745 a-5	dito, 5 x 120 mm	916 SP	Umschaltknarre 10, 3/4"
746-1	Körner 10 x 120 mm	917-5	Verlängerung 5"
746-2	dito, 12 x 120 mm	918-10	Verlängerung 10"
760-1	Universalzange 4, 1/2"	920	Universalgelenk 2, 1/2"
760-3	dito, 9, 1/2"	980- 2 x 13	Schraubendreher- Einsatz 2 x 13 mm
760-4	dito, 15, 1/2"	1000 AZ	Doppelsechskant- Einsätze 3/4" □ Antrieb
761	Zündkerzenschlüssel 13/16 x 1"		7/8 15/16 1 1, 1/16 1, 1/8 1, 3/16 1, 1/4 1, 5/16 1, 3/8 1, 7/16
830-2	Werkstatt- Schraubendreher 0,8 x 4 x 100 mm		
830-5	dito, 1 x 5,5 x 100 mm		
830-8	dito, 1,2 x 8 x 150 mm		
833- VDE-2	Elektriker- Schraubendreher 0,4 x 2 x 75 mm		
834-3	Schraubendreher für Vergaser 1,2 x 8 x 25 mm		

Fortsetzung rechte Seite

INHALTSÜBERSICHT HAZET 0-10 A/123 (Fortsetzung)

	Betätigungswerkzeuge 3/4" □ Antrieb	1950-4	Plastik-Hammer 105 x 35 mm
1014	Drehstange 20"	1980	Metallsägebogen, verstellbar
1015	Schiebegriff 20"		
1016	Knarrenkopf 6"		
1017-8	Verlängerung 8, 1/2"	2125	Kontaktfellen (3)
1018	Verlängerung 17"	2130	Drahtbürste
1021	Universalgelenk 4, 1/2"	2131	Zündkerzenbürste
1802-2	Seitenschneider 6, 1/4"	2141-2	Engl. Hammer 1 lbs.
1807-1	Vornschneider 6, 1/4"	2147 A	Fühlerblattlehre 20teilig
1841 a-3	Langbeckzange 8"		
1850-3	Kombizange 7"		
1852	Figureschere 8, 3/4"		

No.	Sortiment ohne Werkzeugwagen		
0-10 A/123	123teilig	25	1

Für Karosserieschlosser

78teilig, metrische Maße

INHALTSÜBERSICHT HAZET 0-11/78

425	Sechskant- Steckschlüssel 7 8 9 10 13	916 SP	Betätigungswerkzeuge 1/2" □ Antrieb Umschaltknarre 10, 3/4"
600	Ring-Maulschlüssel, lang 8 9 10 11 12 13 15 17 19	917-5	Verlängerung 5"
630	Doppelringschlüssel, tief gekröpft 8 x 10 13 x 15 17 x 19	1802-2	Seitenschneider 6, 1/4"
650-12	Reifenheber 12"	1841 a- VDE-22	Langbeckzange 7, 1/4"
652	Reifenheber 24"	1850-3	Kombizange 7, 1/4"
730-6	Flachmeißel 24 x 200 mm	1919 N	Handfaust, Zehenform
731-5	dito, 15 x 150 mm	1920 N	Handfaust
745-4	Durchtreiber 4 x 120 mm	1922	dito, Diaboloform
745 a-6	dito, 8 x 120 mm	1925-1	Amboß
746-1	Körner 10 x 120 mm	1927	Löffelisen
757-10	Universal-Gripzange 9"	1928 K	dito, kariert gefräst
757-12	dito, 12"	1929	Ausbeul-Hebeleisen, 400 mm
758-1	Schweißer-Gripzange 11, 1/4"	1930	dito, 500 mm
758-2	Gripzange für sperrige Werkstücke 11"	1931	Biegeisen mit Ledereinsatz Absetzzange
760-3	Universalzange 9, 1/2"	1932-1	Absetzzange
821-1	Dreikant-Hohlschaber 150 mm	1934	Karosseriefeile
825-2	Flachscharer 250 mm	1934-4	Ersatzfeilenblatt
830-2	Werkstatt- Schraubendreher 0,2 x 4 x 100 mm	1937 K	Ausbeulhammer
830-5	dito, 1 x 5,5 x 100 mm	1950-3	Plastik-Hammer 100 x 32 mm
832-2	Schraubendreher 0,4 x 2,5 x 75 mm	1962 N	„Knabber“-Blechscher
835-PH 2	Schraubendreher für Kreuzschlitzschrauben, Gr. 2	1980	Metallsägebogen, verstellbar
835-PH 3	dito, Gr. 3	2122-10	Flachfeile 10"
835-PH 4	dito, Gr. 4	2130	Drahtbürste
836-3	Werkstatt- Schraubendreher 1,2 x 8 x 150 mm	2140-3	Schlosserhammer 300 g
836-5	dito, 2 x 12 x 200 mm	2140-10	dito, 1000 g
900	Sechskant-Einsätze 1/2" □ Antrieb 10 13 15 17 19	2143	Gummihammer 190 g
		2150	Reißnadel
		2154	Rollbandmaß 2 m
		2161	Ölspritzkännchen 150 ml
		2205-4	Schraubendreher- Einsatz für Innensechskant- schrauben 4 mm, 5/16" 6kt.-Antrieb dito, für Kreuzschlitzschrauben Gr. 2, 1/4" 6kt.-Antrieb
		2215- PH 2	Einsatz-Halter 1/4" 6kt.-Antrieb dito, 5/16" 6kt.-Antrieb
		2255	
		2256	

No.	Sortiment ohne Werkzeugwagen		
0-11/78	78teilig	30	1



Werkzeugsortimente

wahlweise für die Werkzeugwagen HAZET-„Assistent“ 162 N, 166 N, 171 und 172 HD

Für Landmaschinen

74teilig, metrische Maße

INHALTSÜBERSICHT		HAZET 0-12/74	
430	Doppelsteckschlüssel, massiv 8x9 10x11 12x13	900 Z	Doppelsechskant-Einsätze 1/2" □ Antrieb 10 11 14 17 19 22 24 27 30 32
450	Doppelmaulschlüssel 6x7 8x9 10x11 12x13 14x15 14x17 17x19 19x22 22x24 24x27 30x36		Betätigungswerkzeuge 1/2" □ Antrieb 911 Schwunggriff 16,1/2" 914-15 Gelenkgriff 15" 915 Schiebegriff 12" 916 SP Umschaltknarre 10,3/4" 917-5 Verlängerung 5" 920 Universalgelenk 2,1/2" 980-2 x 13 Schraubendreher-Einsatz 2 x 13 2 x 13 mm
630	Doppelringschlüssel, tief gekröpft 6x7 8x9 10x11 12x13 14x15 16x17 18x19 20x22 21x23 24x26 25x28 27x30 32x36	1000 Z	Doppelsechskant-Einsätze 3/4" □ Antrieb 36 38 41 46
650-20	Reifenheber 20", (2)		Betätigungswerkzeuge 3/4" □ Antrieb
730-3	Flachmeißel 18 x 150 mm	1015	Schiebegriff 20"
740-3	Kreuzmeißel 6 x 150 mm	1017-8	Verlängerung 8,1/2"
745a-5	Durchtreiber 5 x 120 mm	1802-2	Seitenschneider 6,1/4"
745a-7	ditto, 7 x 120 mm		Zangen für Sicherungsringe
745a-9	ditto, 9 x 120 mm	1846 b-2	innen, abgewinkelt, 6,3/4"
746-1	Körner 10 x 120 mm	1846 c-2	außen, gerade, 7"
760-3	Universalzange 9,1/2"	1850-3	Kombizange 7"
820-3	Löffelschaber 85 x 200 mm	1976	Magnetischer Sucher
832-2	Schraubendreher 0,4 x 2,5 x 75 mm	2140-3	Schlosserhammer 300 g
836-2	Werkstatt-Schraubendreher 1 x 5,5 x 125 mm	2140-10	ditto, 1000 g
836-3	ditto, 1,2 x 8 x 150 mm	2142 N	Leichtmetallhammer 550 g
836-5	ditto, 2 x 12 x 200 mm	2147	Fühlerblattlehre 20teilig
		2154	Rollbandmaß 2 m

No.	Sortiment ohne Werkzeugwagen		
0-12/74	74teilig	21	1

Für Industrie

99teilig, metrische Maße

INHALTSÜBERSICHT		HAZET 0-13/99	
179-6	Verstellbarer Einmaulschlüssel 6"	746-2	Körner 12 x 120 mm
179-10	ditto, 10"	760-1	Universalzange 4,1/2"
450/13	Doppelmaulschlüssel 6x7 8x9 10x11 12x13 14x15 16x17 18x19 20x22 21x23 24x26 25x28 27x32 36x41	760-3	ditto, 9,1/2"
		760-4	ditto, 15,1/2"
630/12	Doppelringschlüssel, tief gekröpft 6x7 8x9 10x11 12x13 14x15 16x17 18x19 20x22 21x23 24x26 25x28 27x32	832-1	Schraubendreher 0,4 x 2 x 65 mm
		832-4	ditto, 0,6 x 3,5 x 100 mm
		832-6	ditto, 1 x 5,5 x 125 mm
730-3	Flachmeißel 18 x 150 mm	836-2	Werkstatt-Schraubendreher 1 x 5,5 x 125 mm
730-6	ditto, 24 x 200 mm	836-4	ditto, 1,6 x 10 x 175 mm
740-3	Kreuzmeißel 6 x 150 mm	836-6	ditto, 2,5 x 14 x 250 mm
745a-2	Durchtreiber 2 x 120 mm	850	Sechskant-Einsätze 1/4" □ Antrieb 4 4,5 5 5,5 6 7 8 9 10 11
745a-4	ditto, 4 x 120 mm	863 P	Umschaltknarre 4,1/2"
		864	Gelenkgriff 5,1/2"
		865	Schiebegriff 5"

Fortsetzung rechte Seite

INHALTSÜBERSICHT HAZET 0-13/99 (Fortsetzung)

866	Steckgriff 5"	980-	Schraubendreher-Einsatz 2 x 13 mm
867	Verlängerung 2"	1802-2	Seitenschneider 6,1/4"
868	Verlängerung 6"	1807-1	Vornschneider 6,1/4"
869	Universalgelenk 1,1/2"	1841 a-3	Langbeckzange 8"
900 Z	Doppelsechskant-Einsätze 1/2" □ Antrieb 10 12 13 14 15 16 17 18 19 20 21 22 23 24 26 27 28 30 32	1850-3	Kombizange 7"
		1852	Figureschere 8,3/4"
		1950-4	Plastik-Hammer 105 x 35 mm
		1980	Metallsägebogen, verstellbar
911	Schwunggriff 16,1/2"	2120-10	Rundfeile 10"
914-15	Gelenkgriff 15"	2122-10	Flachfeile 10"
915	Schiebegriff 12"	2123-10	Dreikantfeile 10"
916 SP	Umschaltknarre 10,3/4"	2130	Drahtbürste
917-5	Verlängerung 5"	2140-5	Schlosserhammer 500 g
918-10	Verlängerung 10"	2160	Olspitzkännchen 150 ml
920	Universalgelenk 2,1/2"		

No.	Sortiment ohne Werkzeugwagen		
0-13/99	99teilig	19	1

Für Baumaschinen

103teilig, metrische Maße

auch im Werkzeugkoffer „Juwel“ 152 L lieferbar, siehe Seite 14

INHALTSÜBERSICHT		HAZET 0-14/103	
450/12 N	Doppelmaulschlüssel 6x7 8x9 10x11 12x13 14x15 16x17 18x19 20x22 21x23 24x27 25x28 30x32	900 Z	Doppelsechskant-Einsätze 1/2" □ Antrieb 10 11 12 14 16 17 19 22 24 27
450 A/12 VKH	Doppelmaulschlüssel 1/4 x 5/16 5/16 x 3/8 3/8 x 7/16 1/2 x 9/16 9/16 x 5/8 19/32 x 11/16 5/8 x 3/4 25/32 x 7/8 7/8 x 15/16 15/16 x 1 1 x 1,1/8 1,1/8 x 1,1/4	900 AZ	Doppelsechskant-Einsätze 1/2" □ Antrieb 1,1/16 1,1/8 1,3/16
			Betätigungswerkzeuge 1/2" □ Antrieb 911 Schwunggriff 16,1/2" 914-18 Gelenkgriff 18" 915 Schiebegriff 12" 916 SP Umschaltknarre 10,3/4" 917-5 Verlängerung 5" 918-10 Verlängerung 10" 920 Universalgelenk 2,1/2"
600	Ring-Maulschlüssel, lang 8 9 10 11 12 14 17 19 21 22 24 27 30 32	1000	Sechskant-Einsätze 3/4" □ Antrieb 22 24 27 30 32 36 41 46 50 55 60
630	Doppelringschlüssel, tief gekröpft 10x11 12x13 14x17 19x22 21x23 24x27 30x32 36x41	1000 AZ	Doppelsechskant-Einsatz, 3/4" □ Antrieb 1,1/2
730-4	Flachmeißel 20 x 150 mm		Betätigungswerkzeuge 3/4" □ Antrieb
730-6	ditto, 24 x 200 mm	1014	Drehstange 20"
745 a-6	Durchtreiber 6 x 120 mm	1015	Schiebegriff 20"
745 a-8	ditto, 8 x 120 mm	1016	Knarrenkopf 6"
745 a-10	ditto, 10 x 120 mm	1017-8	Verlängerung 8,1/2"
746-2	Körner 12 x 120 mm	1021	Universalgelenk 4,1/2"
748 b-6	Splinttreiber 6 x 150 mm	1802-2	Seitenschneider 6,1/4"
748 b-8	ditto, 8 x 150 mm		Zangen für Sicherungsringe
757-10	Universal-Gripzange 9"	1846 a-2	innen, gerade, 7"
760-3	Universalzange 9,1/2"	1846 d-2	außen, abgewinkelt, 6,3/4"
760-4	ditto, 15,1/2"	1850-2	Kombizange 6,1/4"
830-7	Werkstatt-Schraubendreher 1,2 x 6,5 x 125 mm	2140-5	Hammer 500 g
830-14	ditto, 2 x 12 x 200 mm	2141-4	Engl. Hammer 2 lbs.
		2147	Fühlerblattlehre 20teilig

No.	Sortiment ohne Werkzeugwagen		
0-14/103	103teilig	33	1



Werkzeugsortimente

wahlweise für die Werkzeugwagen HAZET-„Assistent“ 162 N, 166 N, 171 und 172 HD

Für amerikanische Baumaschinen

83teilig, amerikanische Maße
auch im Werkzeugkoffer „Juwel“ 152 L lieferbar

INHALTSÜBERSICHT		HAZET 0-14 A/83	
450 A VKH	Doppelmaulschlüssel 1/2 x 9/16, (2)	900 AZ	Doppelsechskant-Einsätze 1/2" □ Antrieb 9/16 5/8 11/16 3/4 13/16 7/8 15/16 1
600 A	Ring-Maulschlüssel, lang 1/4 5/16 3/8 7/16 1/2 9/16 5/8 11/16 3/4 13/16 7/8 15/16 1 1 1/16 1 1/8 1 1/4 1 5/16 1 3/8	914-18	Gelenkgriff 18"
630 A	Doppelringschlüssel, tief gekröpft 3/8 x 7/16 1/2 x 9/16 5/8 x 3/4 11/16 x 13/16 7/8 x 15/16 1 x 1 1/8 1 1/16 x 1 1/4 1 1/4 x 1 3/8 1 5/16 x 1 1/2	916 SP	Umschaltknarre 10, 3/4"
730-4	Flachmeißel 20 x 150 mm	918-10	Verlängerung 10"
730-6	dito, 24 x 200 mm	920	Universalgelenk 2. 1/2"
745 a-2	Durchtreiber 2 x 120 mm	958-1	Adapter 1/2" □ 3/4" ■
745 a-10	dito, 10 x 120 mm	958-2	Adapter 1/2" □ 3/8" ■
746-1	Körner 10 x 120 mm	1000	Sechskant-Einsätze 3/4" □ Antrieb 55 (2. 3/16"), 60 (2. 3/8")
757-10	Universal-Gripzange 9"	1000 AZ	Doppelsechskant-Einsätze 3/4" □ Antrieb 7/8 15/16 1 1 1/16 1 1/8 1 1/4 1 5/16 1 1/2 1 5/8 1 11/16 1 3/4 1 7/8 2
836-3	Werkstatt-Schraubendreher 1,2 x 8 x 150 mm		Betätigungswerkzeuge 3/4" □ Antrieb
836-5	dito, 2 x 12 x 200 mm	1014	Drehstange 20"
880 AZ	Doppelsechskant-Einsätze 3/8" □ Antrieb 7/16 1/2 9/16 5/8 3/4	1016	Knarrenkopf 6"
	Betätigungswerkzeuge 3/8" □ Antrieb	1017-8	Verlängerung 8"
8811	Schwunggriff 16"	1021	Gelenkstück 4. 1/2"
8816 P	Umschaltknarre 8"	1802-2	Seitenschneider 6. 1/4"
8821-5	Verlängerung 5"	2141-2	Engl. Hammer 1 lbs.
8821-10	dito, 10"	2147 A	Fühlerblattlehre 20teilig
		2165-1	Hebeleisen 16"

No.	Sortiment ohne Werkzeugwagen		
0-14 A/83	83teilig	28	1

Für Lkw

100teilig, metrische Maße

INHALTSÜBERSICHT		HAZET 0-15/100	
450	Doppelmaulschlüssel 6 x 7 8 x 9 10 x 11 12 x 13 14 x 15 17 x 19 22 x 24 27 x 30 32 x 36 41 x 46	730-7	Flachmeißel 26 x 250 mm
610	Doppelringschlüssel, gerade 6 x 7 8 x 9 10 x 11 12 x 13 14 x 15 17 x 19 22 x 24 27 x 32 32 x 36	731-5	dito, 15 x 150 mm
630	Doppelringschlüssel, tief gekröpft 6 x 7 8 x 9 10 x 11 12 x 13 14 x 15 17 x 19 22 x 24 27 x 30 32 x 36 41 x 46	740-5	Kreuzmeißel 7 x 175 mm
652	Reifenheber 24", (2)	746-2	Körner 12 x 120 mm
		748 a-2	Spinttreiber 2 x 115 mm
		748 b-2	dito, 4 x 150 mm
		748 b-6	dito, 6 x 150 mm
		748 b-8	dito, 8 x 150 mm
		757-10	Universal-Gripzange 9"
		760-3	Universalzange 9. 1/2"
		767 MgT	Zündkerzenschlüssel 20,8 mm
		797	Bremssfedernzange
		821-1	Dreikant-Hohlschaber 150 mm

Fortsetzung rechte Seite

INHALTSÜBERSICHT HAZET 0-15/100 (Fortsetzung)

832-2	Schraubendreher 0,4 x 2,5 x 75 mm	918-10	Verlängerung 10"
		920	Universalgelenk 2. 1/2"
835 PH-1	Schraubendreher für Kreuzschlitzschrauben Gr. 1	1802-2	Seitenschneider 6. 1/4" Zangen für Sicherungsringe
835-PH 2	dito, Gr. 2	1846 a-2	innen, gerade, 7"
835-PH 3	dito, Gr. 3	1846 b-2	innen, abgewinkelt, 6. 3/4"
835-PH 4	dito, Gr. 4	1846 c-2	außen, gerade, 7"
836-1	Werkstatt-Schraubendreher 0,8 x 4 x 100 mm	1846 d-2	außen, abgewinkelt, 6. 3/4"
836-3	dito, 1,2 x 8 x 150 mm	1850-3	Kombizange 7"
836-5	dito, 2 x 12 x 200 mm	2100	Winkelschraubendreher für Innen-sechskantschrauben 6 7 8 9 10 12 14 17 19
900	Sechskant-Einsätze 1/2" □ Antrieb 10 11 12 13 14 15 17 19 22 24 27 30 32	2120-8	Rundfeile 8"
900 TZ	Doppelsechskant-Einsätze, extra tief 21 27	2122-8	Flachfeile 8"
	Betätigungswerkzeuge 1/2" □ Antrieb	2122-10	Flachfeile 10"
915	Schiebegriff 12"	2130	Drahtbürste
916 SP	Umschaltknarre 10, 3/4"	2132	Waschpinsel
917-3	Verlängerung 3"	2140-2	Schlosserhammer 200 g
917-5	dito, 5"	2140-5	dito, 500 g
		2140-10	dito, 1000 g
		2143	Gummihammer 190 g
		2147	Fühlerblattlehre 20teilig
		2150	Reißnadel
		2161	Ölkännchen 150 ml

No.	Sortiment ohne Werkzeugwagen		
0-15/100	100teilig	25	1

Für Kfz-Monteur

36teilig, metrische Maße

INHALTSÜBERSICHT		HAZET 0-16/36	
330	Doppelmaulschlüssel, klein 3,5 x 4 4 x 3,5 4,5 x 5 5 x 4,5 5,5 x 6 6 x 5,5	835-PZ 1	Schraubendreher für Kreuzschlitzschrauben, Gr. 1
		835-PZ 2	dito, Gr. 2
428	Sechskant-Steckschlüssel 6 7 8 10	900 MgT	Sechskant-Steckschlüssel-Einsatz 20,8 mm
		900 A MgT	dito, 5/8 (16)
612	Offene Doppelringschlüssel 9 x 10 10 x 11		Zangen für Sicherungsringe
618	Öldienstschlüssel	1846 a-2	innen, gerade, 7"
650-20	Reifenheber 20", (2)	1846 b-2	innen, abgewinkelt, 6. 3/4"
715-01	Kreuzschlüssel 17 x 19 x 22 mm x 1/2" ■	1846 c-2	außen, gerade, 7"
		1846 d-2	außen, abgewinkelt, 6. 3/4"
748 Lg b-4	Spinttreiber 4 x 175 mm	1968	Stahldrahtbürste
797	Bremssfedernzange	1976	Magnetischer Sucher
832-2	Schraubendreher 0,4 x 2,5 x 75 mm	2131	Zündkerzenbürste
832-4	dito, 0,6 x 3,5 x 100 mm	2147	Fühlerblattlehre 20teilig
834-2	Schraubendreher für Vergaser 1 x 5,5 x 25 mm	2153	Autolicht-Prüfer
		2160	Ölspritzkanne, 150 ml
		2172	Ölfilterschlüssel, 3/8" ■ und 19 mm ●

No.	Sortiment ohne Werkzeugwagen		
0-16/36	36teilig	7	1

HAZET

Verstellbare Einmaulschlüssel

179

Spezialstahl
gesenkgeschmiedet, Maulstellung 15°,
DIN 3117, Form A,
phosphatiert, Köpfe geschliffen



No.	l		s mm	g	📦
	mm	Zoll			
179-4	100	4	14	50	1
6	150	6	20	120	1
8	200	8	26	210	1
10	250	10	31	350	1
12	300	12	34	580	1
15	380	15	40	900	1
18	460	18	52	1540	1

HAZET

verchromt, Köpfe geschliffen

179 V



No.	l		s mm	g	📦
	mm	Zoll			
179 V-4	100	4	14	50	1
6	150	6	20	120	1
8	200	8	26	210	1
10	250	10	31	350	1
12	300	12	34	580	1

HAZET

Magnetschlüssel-Sätze

310

für kleine Muttern und Schrauben
z. B. an Armaturen-Einsätzen
(Tachometer, Drehzahlregler etc.),
am Ring,
glanzvernickelt



No.	Inhalt	g	📦
310/11	8 Schlüssel: Nr. 1 2 3 4 mm 4 4,5 5 5,5 Nr. 5 6 7 8 mm 6 6,5 7 7,5	35	10
	1 Fühlerblattlehre 1 Schraubendreher 1 Kontaktfelle		
310 A/11	8 Schlüssel: Zoll 3/16 7/32 1/4 9/32 5/16 11/32 3/8 7/16	50	10
	1 Fühlerblattlehre 1 Schraubendreher 1 Kontaktfelle		

HAZET

Ventileinstellschlüssel

329

Chrom-Vanadium

für Daimler-Benz-Fahrzeuge (329-2 bis -4)
für Ford-Fahrzeuge (329-5)
für Nissan-Datsun-Fahrzeuge (329-3)

1/2"

Anwendungen: siehe Spezialwerkzeuge
der einzelnen Fabrikate
gesenkgeschmiedet, verchromt



No.	Ø mm	l mm	a mm	b mm	g	📦
329-2	14	110	11,0	30	105	5
3	17	125	11,0	35	210	5
4	17	110	12,5	38	270	5
5	19	125	11,0	35	210	5

HAZET

Doppelmaulschlüssel

330

Chrom-Vanadium

klein, gesenkgeschmiedet,
Maulstellung 15° und 60°,
verchromt



15°	Ø mm	60°	l mm	a mm	b mm	g	📦
3,5	x	4	80	3,2	12	10	10
4	x	3,5	80	3,2	12	10	10
4,5	x	5	80	3,2	12	10	10
5	x	4,5	80	3,2	12	10	10
5,5	x	6	80	3,2	12	10	10
6	x	5,5	80	3,2	12	10	10
7	x	8	90	3,3	16	15	10
8	x	7	90	3,3	16	15	10
9	x	10	100	3,6	20	20	10
10	x	9	100	3,6	20	20	10
11	x	12	112	4,3	24	30	10
12	x	11	112	4,3	24	40	10
13	x	14	120	4,8	28	45	10
14	x	13	120	4,8	28	45	10

HAZET

Doppelmaulschlüssel

330

Chrom-Vanadium

klein



Sätze im hausfarbenen Karton oder in Kunststoff-Tasche

No.	Inhalt	g	📦		
330/14	3,5 x 4	4 x 3,5	4,5 x 5	320	1
	5 x 4,5	5,5 x 6	6 x 5,5		
	7 x 8	8 x 7	9 x 10		
	10 x 9	11 x 12	12 x 11		
330/14 P	13 x 14	14 x 13		380	1
	wie vor, jedoch in Plastik-Tasche				

**Sechskant-Steckschlüssel**

Chrom-Vanadium

421-10

speziell für die tiefliegenden, oft noch heißen Befestigungsschrauben des Ventildeckels und der Ölwanne an Opel-Fahrzeugen

mit Magnet, 35 g Zugkraft, mit trinomic®-Griff (Geschmacksmusterschutz) Kunststoff schwarz, Klinge mit Sechskant-Ansatz, lange Ausführung, verchromt

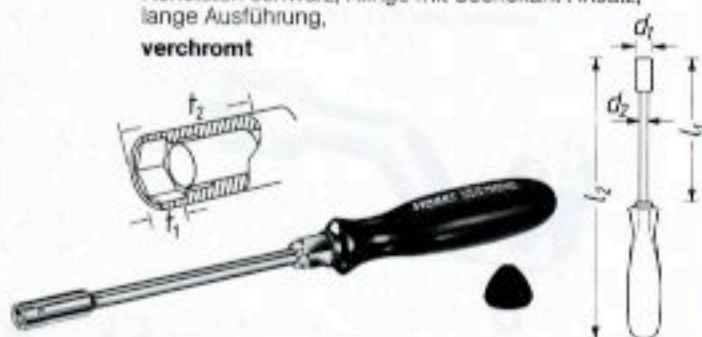

mm	l_1 mm	l_2 mm	t_1 min. mm	t_2 mm	d_1 mm	d_2 mm	Ø mm	g	5
10	123	233	6	25	14	8	13	175	5

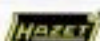
**Sechskant-Steckschlüssel**

Chrom-Vanadium

425

mit trinomic®-Griff (Geschmacksmusterschutz) Kunststoff schwarz, lange Ausführung, DIN 3125, verchromt



4	125	220	2,0	25	6,9	5	-	80	5
4,5	125	220	2,3	25	7,0	5	-	80	5
5	125	220	2,5	25	8,0	5	-	80	5
5,5	125	220	3,0	25	8,0	6	-	80	5
6	125	220	3,5	25	9,0	6	-	80	5
7	125	220	4,0	25	11,0	6	-	90	5
8	125	230	5,0	25	12,0	7	-	90	5
9	125	230	5,0	25	13,0	8	-	120	5

Klinge mit Sechskant-Ansatz

10	125	230	6,0	25	14,0	8	13	130	5
11	125	230	7,0	25	15,0	8	13	140	5
12	125	245	8,0	25	17,0	9	13	170	5
13	125	245	8,0	25	18,5	9	13	180	5
14	125	245	10,0	25	20,0	9	13	180	5

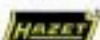
**Sechskant-Steckschlüssel**

Chrom-Vanadium

425 VDE

mit trinomic®-Griff (Geschmacksmusterschutz) Kunststoff schwarz, lange Ausführung, DIN 7445, schutzisoliert nach VDE 0680, Teil 2

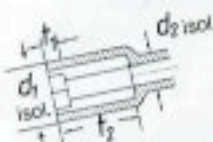

5,5	125	220	3,0	25	12,0	9,0	-	85	5
6	125	220	3,5	25	13,0	9,0	-	85	5
7	125	220	4,0	25	15,0	9,0	-	95	5
8	125	230	5,0	25	16,0	10,5	-	120	5
9	125	230	5,0	25	17,5	10,5	-	125	5
10	125	230	6,0	25	18,5	10,5	-	135	5
11	125	230	7,0	25	19,5	10,5	-	135	5
12	125	245	8,0	25	20,5	11,5	-	155	5
13	125	245	8,0	25	23,0	11,5	-	170	5

**Flexibler****Sechskant-Steckschlüssel****426-7**

für Schneckengewinde-Schlauchscheiben an Kühlwasserschläuchen, z. B. bei allen Daimler-Benz-Pkw, max. Drehmoment 8 Nm, mit trinomic®-Griff (Geschmacksmusterschutz) Kunststoff schwarz, verchromt



mm	l_1 mm	l_2 mm	t_1 min. mm	t_2 mm	d_1 mm	d_2 mm	Ø mm	g	5
7	150	265	5	13	11	8	170	5	

**Sechskant-Steckschlüssel**

Chrom-Vanadium

428

mit Quergriff (Geschmacksmusterschutz) Kunststoff schwarz, kurze Ausführung, matt verchromt

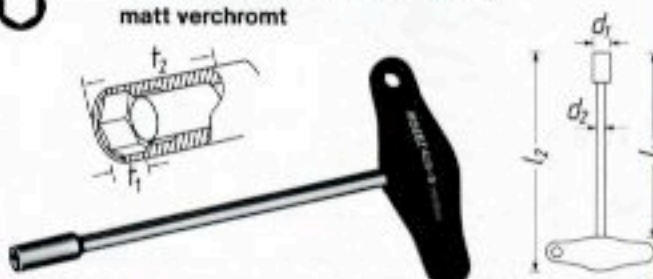

4	150	175	2,0	25	6,9	5	95	5
4,5	150	175	2,3	25	7,5	5	95	5
5	150	175	2,5	25	8,2	5	95	5
5,5	230	265	3,0	25	8,8	6	100	5
6	230	265	3,5	25	9,2	6	100	5
7	230	265	4,0	25	11,0	6	110	5
8	230	265	5,0	25	12,0	7	120	5
9	230	265	5,0	25	13,5	8	150	5
10	230	265	6,0	25	14,5	8	150	5
11	230	265	7,0	25	15,5	8	150	5
12	230	268	8,0	25	16,5	9	200	5
13	230	268	8,0	25	18,5	9	200	5

**Sechskant-Steckschlüssel**

Chrom-Vanadium

428Lg

mit Quergriff (Geschmacksmusterschutz) Kunststoff schwarz, lange Ausführung, verchromt



5,5	350	385	3,0	25	8,8	6	125	5
6	350	385	3,5	25	9,2	6	125	5
7	350	385	4,0	25	11,0	6	130	5
8	350	385	5,0	25	12,0	7	160	5
9	350	385	5,0	25	13,5	8	210	5
10	350	385	6,0	25	14,5	8	200	5
11	350	385	7,0	25	15,5	8	170	5
12	350	388	8,0	25	16,5	9	220	5
13	350	388	8,0	25	18,5	9	265	5

Sechskant-Steckschlüssel

Chrom-Vanadium

für Außen-TORX®-Schrauben,
mit Quergriff (Geschmacksmusterschutz)
Kunststoff schwarz,
verchromt

428
TORX®

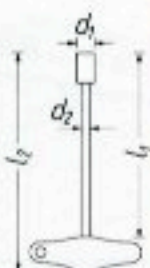

No.	mm	Schrauben Metz. Zoll	l ₁ mm	l ₂ mm	t ₁ min. mm	t ₂ mm	d ₁ mm	d ₂ mm	g	kg
428- E 5	4,75	M4 -	125	160	4,0	15	6,5	10	140	5
E 6	5,74	M5 -	125	160	5,0	15	8,0	10	140	5
E 8	7,52	M6-M7 3,5-4,2	125	160	6,5	15	10,5	10	150	5
E10	9,42	M8 -	125	160	7,5	15	13,0	10	150	5

HAZET ist Inhaber der Fertigungs-Lizenz
für TORX®-Werkzeuge

Doppelsteckschlüssel

Chrom-Vanadium

aus dem Vollen geschmiedet,
massiv, Form A mit 6kt.-Schaft,
DIN 896, Teil 1,
verchromt, Köpfe geschliffen

430



mm	l mm	d ₁ mm	d ₂ mm	mm	g	kg
5,5 x 7	115	9,5	10,5	8	35	10
6 x 7	115	9,5	10,5	8	35	10
8 x 9	120	11,8	13,0	9	55	10
8 x 10	120	11,8	14,4	9	55	10
10 x 11	130	14,4	16,0	11	65	10
12 x 13	140	17,0	18,4	13	100	10
12 x 14	140	17,0	19,5	13	110	10
13 x 14	145	18,4	19,5	13	110	10
13 x 15	150	18,4	20,8	14	125	10
14 x 15	150	19,5	20,8	14	130	10
13 x 17	160	19,5	23,0	16	165	10
14 x 17	160	19,5	23,0	16	165	10
16 x 17	160	21,8	23,0	16	170	10
17 x 19	170	23,0	26,0	18	220	10
18 x 19	170	24,4	26,0	18	230	10
19 x 22	180	26,0	30,0	20	275	10
20 x 22	180	27,3	30,0	20	310	10
21 x 23	180	28,5	31,0	21	315	10
22 x 24	190	30,0	32,2	24	375	5
24 x 26	190	32,2	34,5	24	410	5
24 x 27	190	32,2	36,0	24	425	5
25 x 28	190	33,5	37,0	25	425	5
27 x 29	200	36,0	38,0	27	470	5
27 x 30	200	36,0	39,5	27	500	5
27 x 32	200	36,0	41,5	30	550	5
30 x 32	200	39,5	41,5	30	670	5
32 x 36	250	42,5	48,0	32	850	5

Doppelsteckschlüssel

Chrom-Vanadium

430



Sätze in hausfarbenen Kartons

No.	Inhalt	g	kg
430/7	8 x 9 14 x 15 20 x 22 10 x 11 16 x 17 18 x 19	1080	1
430/8	6 x 7 12 x 13 18 x 19 8 x 9 14 x 15 20 x 22 10 x 11 16 x 17	1100	1
430/12	8 x 9 14 x 15 20 x 22 25 x 28 10 x 11 16 x 17 21 x 23 27 x 29 12 x 13 18 x 19 24 x 26 30 x 32	3350	1
430/12 N	6 x 7 12 x 13 18 x 19 24 x 27 8 x 9 14 x 15 20 x 22 25 x 28 10 x 11 16 x 17 21 x 23 30 x 32	3010	1

Doppelsteckschlüssel

Chrom-Vanadium

430

Kastengröße: 430 x 210 x 50 mm



Satz im hausfarbenen Metallkasten

No.	Inhalt	g	kg
430/14 K	8 x 9 14 x 15 20 x 22 25 x 28 10 x 11 16 x 17 21 x 23 27 x 29 12 x 13 18 x 19 24 x 26 30 x 32	5790	1

Drehstifte

Chrom-Vanadium

433

für Doppelsteckschlüssel,
abgestuft,
verchromt



No.	l mm	g	kg
433-0619	6-19	160	10
2032	20-32	295	10
3236	32-36	700	5

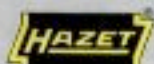

Doppelmaulschlüssel



Chrom-Vanadium

lange, schlanke Form, DIN 3110, ISO 3318, ISO 1085.

verchromt

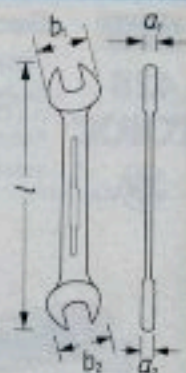
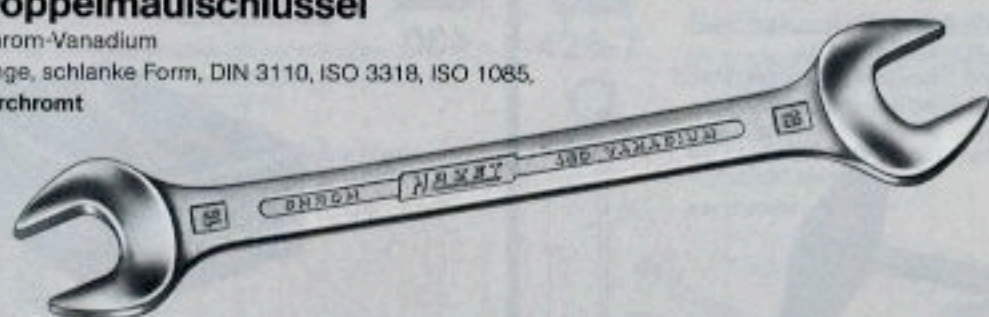
450



 mm	l mm	a ₁ a ₂ mm	b ₁ mm	b ₂ mm	 g	
4 x 5	100	3,5	11,6	13,7	10	10
5 x 5,5	100	3,5	13,6	15,3	15	10
6 x 7	120	3,8	15,3	17,2	20	10
7 x 8	120	3,8	17,3	18,7	20	10
8 x 9	140	4,1	18,7	21,2	30	10
8 x 10	140	4,1	19,2	23,5	30	10
10 x 11	155	4,6	23,4	25,4	45	10
12 x 13	175	5,1	27,3	29,3	65	10
10 x 13	175	5,1	25,7	30,0	65	10
13 x 14	190	5,7	30,1	31,0	75	10
13 x 15	190	5,7	30,1	33,0	90	10
14 x 15	190	5,7	31,1	33,0	90	10
13 x 17	205	6,0	31,1	36,9	110	10
14 x 17	205	6,0	32,0	36,9	120	10
16 x 17	205	6,0	35,0	36,9	120	10
17 x 19	220	6,7	37,9	40,9	150	10
18 x 19	220	6,7	38,9	40,9	150	10
19 x 22	240	7,0	41,8	47,0	190	10
20 x 22	240	7,0	43,1	47,0	205	10
21 x 23	255	7,1	45,1	49,1	220	10
22 x 24	255	7,1	47,1	51,2	245	10
24 x 26	270	7,8	51,0	55,0	295	10
24 x 27	270	7,8	51,0	57,1	305	10
25 x 28	285	8,4	53,4	59,0	350	10
27 x 32	305	9,0	57,9	67,2	470	5
30 x 32	305	9,0	63,3	67,2	480	5
27 x 30	305	9,0	59,9	66,8	470	5
30 x 34	305	9,0	63,3	67,2	480	5
30 x 36	345	9,8	66,7	75,1	650	5
32 x 36	345	9,8	66,7	75,1	650	5
36 x 41	390	10,5	75,1	84,0	900	1
41 x 46	440	11,0	85,3	94,2	1210	1
46 x 50	500	11,8	94,1	100,0	1640	1

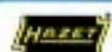



Doppelmaulschlüssel

Chrom-Vanadium

450



Satz im hausfarbenen Karton

No.	Inhalt			 g	
450/6	8 x 9 14 x 15	10 x 11 16 x 17	12 x 13 18 x 19	530	1



Satz in Kunststoff-Verpackung mit Klarsichtdeckel



450/7 K	6 x 7 12 x 13 20 x 22	8 x 9 14 x 15	10 x 11 17 x 19	700	1
---------	-----------------------------	------------------	--------------------	-----	---

Sätze in hausfarbenen Kartons

450/7	6 x 7 12 x 13 20 x 22	8 x 9 14 x 15	10 x 11 17 x 19	640	1
450/8	6 x 7 12 x 13 18 x 19	8 x 9 14 x 15 20 x 22	10 x 11 16 x 17	710	1
450/9	6 x 7 12 x 13 20 x 22	8 x 9 14 x 15 24 x 27	10 x 11 17 x 19 30 x 32	1450	1
450/10	6 x 7 12 x 13 18 x 19 27 x 32	8 x 9 14 x 15 20 x 22	10 x 11 16 x 17 24 x 26	1530	1
450/10-1	6 x 7 12 x 13 18 x 19 30 x 32	8 x 9 14 x 15 20 x 22	10 x 11 16 x 17 24 x 27	1580	1
450/12	6 x 7 12 x 13 18 x 19 24 x 26	8 x 9 14 x 15 20 x 22 25 x 28	10 x 11 16 x 17 21 x 23 27 x 32	2120	1
450/12 N	6 x 7 12 x 13 18 x 19 24 x 27	8 x 9 14 x 15 20 x 22 25 x 28	10 x 11 16 x 17 21 x 23 30 x 32	2160	1
450/13	6 x 7 12 x 13 18 x 19 24 x 26 36 x 41	8 x 9 14 x 15 20 x 22 25 x 28	10 x 11 16 x 17 21 x 23 27 x 32	3060	1

HAZET

DoppelmaulschlüsselChrom-Vanadium
verchromt**450
Rd**Sätze in „Remscheid“-Klemmhaltern
und hausfarbenen Kartons

No.	Inhalt				
450/8 Rd	6 x 7	8 x 9	10 x 11	920	1
	12 x 13	14 x 15	16 x 17		
	18 x 19	20 x 22			
450/10 Rd	6 x 7	8 x 9	10 x 11	1880	1
	12 x 13	14 x 15	16 x 17		
	18 x 19	20 x 22	24 x 26		
	27 x 32				
450/12 Rd	6 x 7	8 x 9	10 x 11	2510	1
	12 x 13	14 x 15	16 x 17		
	18 x 19	20 x 22	21 x 23		
	24 x 26	25 x 28	27 x 32		
450/12 N Rd	6 x 7	8 x 9	10 x 11	2550	1
	12 x 13	14 x 15	16 x 17		
	18 x 19	20 x 22	21 x 23		
	24 x 27	25 x 28	30 x 32		



HAZET

DoppelmaulschlüsselChrom-Vanadium
verchromt**450
H**Sätze in Haltern
zur Wandbefestigung

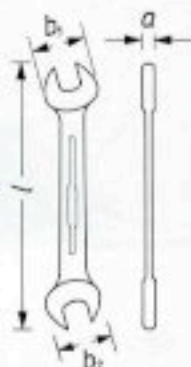

450/8 H	6 x 7	8 x 9	10 x 11	820	1
	12 x 13	14 x 15	16 x 17		
	18 x 19	20 x 22			
450/12 H	6 x 7	8 x 9	10 x 11	2220	1
	12 x 13	14 x 15	16 x 17		
	18 x 19	20 x 22	21 x 23		
	24 x 26	25 x 28			

HAZET

DoppelmaulschlüsselChrom-Vanadium
lange, schlanke Form,
DIN 3110, ISO 3318, ISO 1085,
verchromt, Köpfe Hochglanz**450
VKH**

	<i>l</i>	<i>a</i>	<i>b₁</i>	<i>b₂</i>		
mm	mm	mm	mm	mm	g	
6 x 7 VKH	120	3,8	15,3	17,2	20	10
8 x 9 VKH	140	4,1	18,7	21,2	30	10
10 x 11 VKH	155	4,6	23,4	25,4	45	10
12 x 13 VKH	175	5,1	27,3	29,3	65	10
14 x 15 VKH	190	5,7	31,1	33,0	90	10
16 x 17 VKH	205	6,0	35,0	36,9	120	10
18 x 19 VKH	220	6,7	38,9	40,9	150	10
20 x 22 VKH	240	7,0	43,1	47,0	205	10
21 x 23 VKH	255	7,1	45,1	49,1	220	10
24 x 26 VKH	270	7,8	51,0	55,0	295	10
25 x 28 VKH	285	8,4	53,4	59,0	350	10
27 x 32 VKH	305	9,0	57,9	67,2	470	5
36 x 41 VKH	390	10,5	75,1	84,0	900	1

450 A VKH

	<i>l</i>	<i>a</i>	<i>b₁</i>	<i>b₂</i>		
A, E	mm	mm	mm	mm	g	
1/4 x 5/16 VKH	120	3,8	15,9	18,8	20	10
5/16 x 3/8 VKH	140	4,1	19,2	22,0	30	10
3/8 x 7/16 VKH	155	4,6	22,3	25,3	45	10
7/16 x 1/2 VKH	175	5,1	25,7	30,0	55	10
1/2 x 9/16 VKH	175	5,1	28,7	31,3	65	10
9/16 x 5/8 VKH	190	5,7	31,8	34,8	90	10
19/32 x 11/16 VKH	205	6,0	33,8	37,7	110	10
5/8 x 11/16 VKH	205	6,0	35,0	38,5	120	10
5/8 x 3/4 VKH	220	6,7	35,2	40,9	140	10
11/16 x 3/4 VKH	220	6,7	38,9	41,9	160	10
25/32 x 7/8 VKH	240	7,0	42,9	47,4	200	10
7/8 x 15/16 VKH	255	7,1	48,1	50,9	245	10
15/16 x 1 VKH	270	7,8	51,2	53,8	350	5
1 x 1 1/8 VKH	285	8,4	55,5	60,0	370	5
1. 1/16 x 1 1/4 VKH	305	9,0	58,0	66,8	465	5
1. 1/4 x 1 3/8 VKH	345	9,8	66,7	75,1	640	5
1. 1/4 x 1 7/16 VKH	345	9,8	66,7	75,1	640	5
1. 5/16 x 1 1/2 VKH	345	9,8	66,7	75,1	640	5
1. 7/16 x 1 5/8 VKH	390	10,5	77,5	85,4	850	1
1. 13/16 x 2 VKH	500	11,8	94,1	48,3	1800	1

**Doppelmaulschlüssel**

Chrom-Vanadium

verchromt, Köpfe Hochglanz

**450
VKH**

Sätze in hausfarbenen Kartons

No.	Inhalt				
450/8 VKH	6 x 7	8 x 9	10 x 11	700	1
	12 x 13	14 x 15	16 x 17		
	18 x 19	20 x 22			
450/12 VKH	6 x 7	8 x 9	10 x 11	2090	1
	12 x 13	14 x 15	16 x 17		
	18 x 19	20 x 22	21 x 23		
450/13 VKH	6 x 7	8 x 9	10 x 11	3000	1
	12 x 13	14 x 15	16 x 17		
	18 x 19	20 x 22	21 x 23		
	24 x 26	25 x 28	27 x 32		
	36 x 41				

450 A VKH

450 A/6 VKH	3/8 x 7/16	1/2 x 9/16	900	1
	19/32 x 11/16	5/8 x 3/4		
	25/32 x 7/8	15/16 x 1		
450 A/8 VKH	1/4 x 5/16	5/16 x 3/8	950	1
	3/8 x 7/16	1/2 x 9/16		
	19/32 x 11/16	5/8 x 3/4		
450 A/12 VKH	1/4 x 5/16	5/16 x 3/8	2140	1
	3/8 x 7/16	1/2 x 9/16		
	9/16 x 5/8	19/32 x 11/16		
	5/8 x 3/4	25/32 x 7/8		
	7/8 x 15/16	15/16 x 1		
	1 x 1 1/8	1 1/16 x 1 1/4		

**Doppelmaulschlüssel**

Chrom-Vanadium

**450
Rd
VKH**Sätze in „Remscheid“-Klemmhaltern
und hausfarbenen Kartons

450/8 Rd VKH	6 x 7	8 x 9	10 x 11	880	1
	12 x 13	14 x 15	16 x 17		
	18 x 19	20 x 22			
450/12 Rd VKH	6 x 7	8 x 9	10 x 11	2500	1
	12 x 13	14 x 15	16 x 17		
	18 x 19	20 x 22	21 x 23		
	24 x 26	25 x 28	27 x 32		

Fortsetzung rechte Seite

450 A Rd VKH (Fortsetzung)Satz im „Remscheid“-Klemmhalter
und hausfarbenen Karton

No.	Inhalt			
450 A/8 Rd VKH	1/4 x 5/16	5/16 x 3/8	1100	1
	3/8 x 7/16	1/2 x 9/16		
	19/32 x 11/16	5/8 x 3/4		
	25/32 x 7/8	15/16 x 1		

**Schlag-Maulschlüssel**

Spezialstahl

452für schwerste schlagartige Beanspruchung,
DIN 133,

stahlgrau



	l	a	b		
mm	mm	mm	mm	kg	
27	180	16,0	56	0,3	1
30	190	17,0	62	0,4	1
32	190	17,0	62	0,4	1
36	215	17,5	76	0,7	1
41	235	18,5	86	0,9	1
46	255	20,0	98	1,3	1
50	275	21,0	105	1,5	1
55	300	23,0	116	2,2	1
60	320	24,5	128	2,6	1
65	342	27,0	138	3,1	1
70	375	30,0	154	4,1	1
75	375	30,0	154	4,2	1
80	408	34,0	174	5,9	1
85	408	34,0	174	5,7	1
90	445	38,0	194	8,0	1
95	445	38,0	194	10,9	1
100	485	44,0	215	11,1	1
105	485	44,0	215	11,2	1
110	510	47,0	235	14,0	1
115	510	47,0	235	13,8	1
120	545	50,0	255	18,0	1
125	545	50,0	255	17,8	1
130	575	55,0	275	21,0	1
135	575	55,0	275	20,4	1
140	640	60,0	305	20,0	1
145	640	60,0	305	28,5	1
150	640	60,0	305	28,3	1
155	640	60,0	305	28,1	1
160	640	60,0	305	28,0	1
165	715	70,0	342	42,0	1
170	715	70,0	342	39,1	1
175	715	70,0	342	39,0	1
180	715	70,0	342	40,0	1
185	715	70,0	342	39,5	1
190	715	70,0	392	53,0	1
195	715	70,0	392	52,0	1
200	715	70,0	392	51,0	1
210	715	70,0	392	50,0	1
220	715	70,0	392	48,0	1
230	715	70,0	392	47,5	1

Amerikanische Maße auf Anfrage



Ring-Maulschlüssel

Chrom-Vanadium

schlank und dünnwandig, Ringschlüsselkopf 15° abgebogen, gleiche Schlüsselweiten, DIN 3113, Form AL, lang, verchromt, Köpfe poliert

600

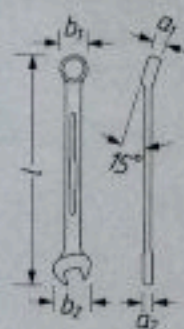
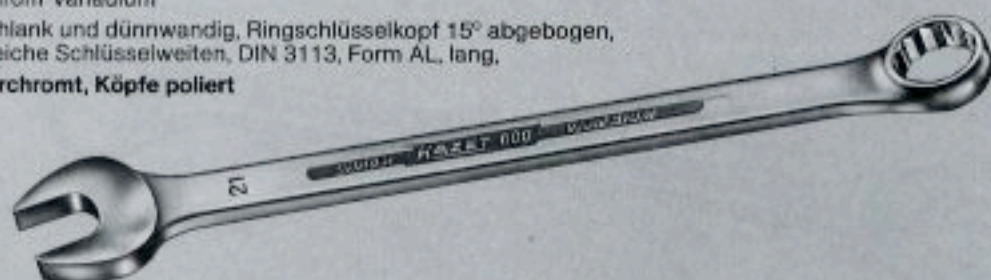

$\frac{A}{F}$ mm	l mm	a ₁ mm	a ₂ mm	b ₁ mm	b ₂ mm	g	
5,5	105	5,0	4,0	10,5	15,0	20	10
6	105	5,0	4,0	10,5	15,0	20	10
7	118	5,5	4,3	12,0	17,0	20	10
8	130	6,0	5,0	13,5	18,5	30	10
9	143	6,5	5,0	15,0	21,0	35	10
10	155	7,0	5,5	16,0	23,0	50	10
11	168	7,5	6,0	17,5	25,0	55	10
12	180	8,0	6,0	19,0	27,0	65	10
13	193	8,0	6,5	20,5	29,0	70	10
14	205	8,5	7,0	21,5	31,0	85	10
15	218	9,0	7,0	23,0	32,5	110	10
16	230	9,5	7,5	24,5	34,5	135	10
17	242	10,0	8,0	26,0	36,5	155	10
18	255	10,5	8,0	27,5	38,5	195	10
19	268	10,5	8,5	28,5	40,5	210	10
20	280	11,0	9,0	30,0	43,0	210	10
21	292	11,5	9,0	31,5	45,0	260	10
22	304	12,0	9,5	33,0	47,0	290	10
23	328	13,0	10,0	36,0	51,0	350	10
24	328	13,0	10,0	36,0	51,0	350	10
25	354	13,5	11,0	38,5	55,0	480	5
26	354	13,5	11,0	38,5	55,0	480	5
27	380	14,5	11,5	41,5	59,0	590	5
28	380	14,5	11,5	41,5	59,0	570	5
29	380	14,5	11,5	41,5	59,0	570	5
30	406	15,5	12,0	44,0	63,5	860	5
32	420	16,5	13,0	47,0	67,0	870	5
34	432	17,0	13,5	50,0	71,0	1010	1
36	460	18,0	14,0	53,0	75,0	1150	1
41	500	20,0	16,0	60,0	84,0	1510	1

wie 603, matt verchromt

46	520	24,0	14,0	69,0	95,0	1720	1
50	560	26,0	15,5	75,0	103,0	2090	1
55	610	28,0	17,0	84,5	113,0	2860	1
60	660	31,0	19,0	90,0	123,0	3420	1
65	710	33,0	22,0	98,0	133,0	4550	1
70	760	35,0	24,0	105,0	143,0	5800	1
75	810	38,0	26,0	110,0	153,0	6650	1
80	860	41,0	28,0	119,0	163,0	7500	1

600 A verchromt, Köpfe poliert

$\frac{A}{F}$ mm	l mm	a ₁ mm	a ₂ mm	b ₁ mm	b ₂ mm	g	
1/4	105	5,0	4,0	10,5	15,0	15	10
5/16	130	6,0	5,0	13,5	18,5	25	10
3/8	155	7,0	5,5	16,0	23,0	50	10
7/16	168	7,5	6,0	17,5	25,0	50	10
1/2	193	8,0	6,5	20,5	29,0	80	10
9/16	205	8,5	7,0	21,5	31,0	75	10
5/8	230	9,5	7,5	24,5	34,5	130	10
11/16	242	10,0	8,0	26,0	36,5	150	10
3/4	268	10,5	8,5	28,5	40,5	210	10
13/16	292	11,5	9,0	31,5	45,0	275	10
7/8	304	12,0	9,5	33,0	47,0	300	10
15/16	328	13,0	10,0	36,0	51,0	340	10

Fortsetzung rechte Seite

600 A (Fortsetzung)

$\frac{A}{F}$ mm	l mm	a ₁ mm	a ₂ mm	b ₁ mm	b ₂ mm	g	
1	354	13,5	11,0	38,5	55	480	5
1 1/16	380	14,5	11,5	41,5	59	600	5
1 1/8	380	14,5	11,5	41,5	59	570	5
1 1/4	420	16,5	13,0	47,0	67	840	5
1 5/16	432	17,0	13,5	50,0	71	850	5
1 3/8	432	17,0	13,5	50,0	71	1120	1
1 1/2	460	18,0	14,0	53,0	75	1150	1
1 5/8	500	20,0	16,0	60,0	84	1430	1

wie 603, matt verchromt

1 13/16	520	24	15,0	69	95	1180	1
2	560	26	16,5	75	103	2050	1
2 3/16	610	28	17,0	83	111	2780	1
2 3/8	660	31	20,0	90	123	3550	1

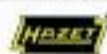

Ring-Maulschlüssel

Chrom-Vanadium

600

verchromt, Köpfe poliert



Sätze in hausfarbenen Kartons

No.	Inhalt	g	
600/8 N	9 10 11 13 14 17 19 22	1020	1
600/10 N	8 9 10 11 12 13 14 17 19 22	1100	1
600/12	6 7 9 11 13 14 17 19 22 24 27 32	2830	1
600/17	6 7 8 9 10 11 12 13 14 15 16 17 18 19 20 21 22	2100	1
600/25	6 7 8 9 10 11 12 13 14 15 16 17 18 19 20 21 22 23 24 25 26 27 28 30 32	6650	1
600/27	6 7 8 9 10 11 12 13 14 15 16 17 18 19 20 21 22 23 24 25 26 27 28 30 32 36 41	9480	1

600 A

600 A/8-1	3/8 7/16 1/2 9/16 5/8 3/4 7/8 1	1450	1
600 A/10	1/4 5/16 3/8 7/16 1/2 9/16 5/8 3/4 7/8 1	1510	1
600 A/12-1	1/4 5/16 3/8 7/16 1/2 9/16 5/8 3/4 7/8 1 1 1/8 1 5/16	2930	1

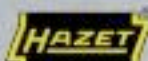

Ring-Maulschlüssel

Chrom-Vanadium

schlank und dünnwandig, Ringschlüsselkopf 10° gekröpft, gleiche Schlüsselweiten, DIN 3113, Form BK, kurz,

verchromt, Köpfe poliert

603

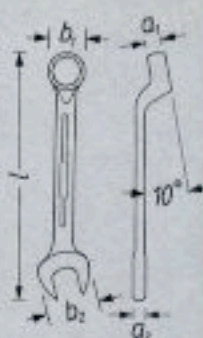

\odot mm	l mm	a ₁ mm	a ₂ mm	b ₁ mm	b ₂ mm	g	
5,5+	90	4,7	3,7	9,8	14,1	15	10
6+	100	5,1	4,0	10,5	14,9	20	10
7+	110	5,5	4,3	12,2	16,8	25	10
8+	120	5,9	4,5	13,1	18,3	25	10
9+	130	6,3	4,7	14,6	21,0	35	10
10	137	6,7	5,0	15,6	23,0	40	10
11	145	7,1	5,2	17,1	25,0	50	10
12	152	7,6	5,4	18,4	26,8	60	10
13	160	8,0	5,6	19,9	28,8	70	10
14	170	8,5	5,8	21,4	30,7	80	10
15	180	9,0	6,0	22,5	32,5	100	10
16	190	9,5	6,2	24,0	34,6	110	10
17	200	10,0	6,4	25,5	36,5	120	10
18	210	10,5	6,7	26,9	38,6	140	10
19	220	11,0	7,0	28,4	40,6	150	10
20	230	11,5	7,3	29,3	42,8	185	10
21	240	12,0	7,6	30,7	44,8	215	10
22	250	12,5	7,9	32,2	46,8	220	10
23	260	13,0	8,2	33,6	48,8	280	10
24	270	13,5	8,5	35,1	51,0	310	10
25	280	14,0	8,8	36,5	53,0	350	10
26	290	14,5	9,1	37,1	54,8	390	5
27	305	15,0	9,3	38,5	57,3	450	5
28	315	15,3	9,5	39,9	59,0	460	5
29	325	15,6	9,8	41,3	61,0	530	5
30	340	16,0	10,0	42,7	63,4	580	5
32	360	17,0	10,5	45,5	67,2	655	5
36	405	18,0	11,0	51,3	75,0	910	5
41	470	22,0	12,5	58,2	83,8	1240	1

matt verchromt

46	520	24,0	14,0	69,0	95	1720	1
50	560	26,0	15,5	75,0	103	2090	1
55	610	28,0	17,0	84,5	113	2860	1
60	660	31,0	19,0	90,0	123	3420	1
65	710	33,0	22,0	98,0	133	4550	1
70	760	35,0	24,0	105,0	143	5800	1
75	810	38,0	26,0	110,0	153	6650	1
80	860	41,0	28,0	119,0	163	7500	1

+ - Ringschlüsselkopf mit 6kant

603 A verchromt, Köpfe poliert

\odot A.F.	l mm	a ₁ mm	a ₂ mm	b ₁ mm	b ₂ mm	g	
1/4+	100	5,1	4,0	10,5	14,9	15	10
5/16+	120	5,9	4,5	13,1	18,3	30	10
3/8	137	6,7	5,0	15,6	23,0	40	10
7/16	145	7,1	5,2	17,1	25,0	50	10
1/2	160	8,0	5,6	19,9	28,8	70	10
9/16	170	8,5	5,8	21,4	30,7	80	10
5/8	190	9,5	6,2	24,0	34,6	110	10
11/16	200	10,0	6,4	25,5	36,5	130	10
3/4	220	11,0	7,0	28,4	40,6	150	10
13/16	240	12,0	7,6	30,7	44,8	200	10
7/8	250	12,5	7,9	32,2	46,8	220	10
15/16	260	13,0	8,2	33,6	48,8	290	10

+ - Ringschlüsselkopf mit 6kant

Fortsetzung rechte Spalte

603 A (Fortsetzung)

\odot A.F.	l mm	a ₁ mm	a ₂ mm	b ₁ mm	b ₂ mm	g	
1	280	14,0	8,8	36,5	53,0	350	10
1 1/16	305	15,0	9,3	38,5	57,3	420	5
1 1/8	315	15,3	9,5	39,9	59,0	470	5
1 1/4	360	17,0	10,5	45,5	67,2	650	5
1 5/16	375	17,3	10,6	47,3	69,5	750	5
1 3/8	395	17,8	10,8	49,7	73,0	790	5
1 7/16	405	18,0	11,0	51,3	75,0	900	5
1 1/2	430	18,8	11,5	54,0	79,0	1020	1

matt verchromt

1 5/8	470	22,0	13,5	62,0	85,0	1180	1
1 13/16	520	24,0	15,0	69,0	95,0	1770	1
2	560	26,0	16,5	75,0	103,0	2050	1
2 3/16	610	28,0	17,0	83,0	111,0	2780	1
2 3/8	660	31,0	20,0	90,0	123,0	3550	1

603 verchromt, Köpfe poliert



Satz in Kunststoff-Verpackung mit Klarsichtdeckel

No.	Inhalt	g	
603/6 K	10 13 14 15 17 19	700	1

Sätze in hausfarbenen Kartons

603/8 N	9 10 11 13 14 17 19 22	860	1
603/10	8 9 10 11 12 13 14 17 19 22	950	1
603/12	6 7 9 11 13 14 17 19 22 24 27 32	2330	1
603/17	6 7 8 9 10 11 12 13 14 15 16 17 18 19 20 21 22	1750	1
603/25	6 7 8 9 10 11 12 13 14 15 16 17 18 19 20 21 22 23 24 25 26 27 28 30 32	5380	1
603/27	6 7 8 9 10 11 12 13 14 15 16 17 18 19 20 21 22 23 24 25 26 27 28 30 32 36 41	7520	1

Satz in Halter zur Wandbefestigung (wie 450 H)

603/17 H	6 7 8 9 10 11 12 13 14 15 16 17 18 19 20 21 22	1950	1
----------	------------------------------------------------	------	---

603 A Sätze in hausfarbenen Kartons

603 A/8-1	3/8 7/16 1/2 9/16 5/8 3/4 7/8 1	1160	1
603 A/11	1/4 5/16 3/8 7/16 1/2 9/16 5/8 11/16 3/4 13/16 7/8	1180	1
603 A/16	1/4 5/16 3/8 7/16 1/2 9/16 5/8 11/16 3/4 13/16 7/8 15/16 1 1 1/16 1 1/8 1 1/4	3450	1

HAZET 609 TORX® Doppelringschlüssel

Chrom-Vanadium
für Außen-TORX®-Schrauben,
gerade,
verchromt, Köpfe poliert

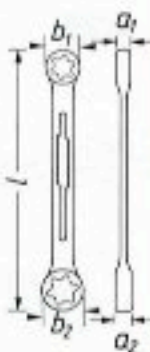

No.	Schrauben	l	a ₁	a ₂	b ₁	b ₂	g	mm		
									mm	Metr.
609-E 6xE 8	5,74 x M 5xM6-7,52 M7 3,5-4,2	110	4,8	5,8	9,1	11	15	10		
E10xE12	9,42 x M 8xM10	140	8,0	6,8	13,0	15	40	10		
E14xE18	12,90 x M12xM14	180	9,5	7,9	17,0	21	90	10		
E20xE24	18,39 x M16xM18-22,10 M20	225	13,0	11,0	24,0	28	200	10		

HAZET ist Inhaber der Fertigungs-Lizenz für TORX®-Werkzeuge

HAZET 610 Doppelringschlüssel

Chrom-Vanadium
DIN B37, gerade,
ISO 3818, ISO 1085,
verchromt, Köpfe poliert

610

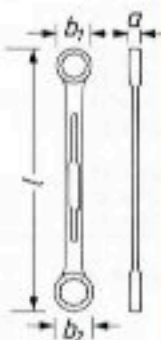

mm	l	a	b ₁	b ₂	g	mm
6 x 7	100	4,2	9,8	11,2	15	10
8 x 9	115	5,0	12,6	14,2	15	10
10 x 11	130	5,6	15,4	16,3	25	10
12 x 13	150	6,0	18,6	21,1	45	10
13 x 15	160	7,0	20,5	21,9	50	10
14 x 15	160	7,0	20,5	21,9	50	10
13 x 17	170	7,2	21,7	25,7	60	10
16 x 17	175	7,5	23,6	26,0	60	10
17 x 19	185	8,0	24,6	27,4	70	10
18 x 19	190	8,2	27,8	28,5	80	10
20 x 22	210	9,2	28,7	31,7	110	10
21 x 23	235	10,0	31,8	34,7	160	5
22 x 24	235	10,0	31,8	34,7	165	5
24 x 26	260	11,2	34,4	36,9	220	5
24 x 27	275	11,2	34,0	37,9	230	5
25 x 28	290	11,2	36,4	39,4	260	5
27 x 32	320	12,5	41,2	45,2	350	5
30 x 32	320	12,5	41,2	45,2	360	5
36 x 41	400	15,5	52,6	59,4	680	1

Sätze in hausfarbenen Kartons

No.	Inhalt	g	mm
610/8	6 x 7 8 x 9 10 x 11 12 x 13 14 x 15 16 x 17 18 x 19 20 x 22	430	1
610/10	6 x 7 8 x 9 10 x 11 12 x 13 14 x 15 16 x 17 18 x 19 20 x 22 24 x 26 27 x 32	1040	1
610/12	6 x 7 8 x 9 10 x 11 12 x 13 14 x 15 16 x 17 18 x 19 20 x 22 21 x 23 24 x 26 25 x 28 27 x 32	1450	1

HAZET 612 Offene Doppelringschlüssel

Chrom-Vanadium
zum Betätigen von Überwurfmuttern und -Schrauben
für Rohrverschraubungen,
Köpfe um 15° abgelenkt und mit
30° (12kant 15°) geschlitzt,
DIN 3118,
verchromt

612

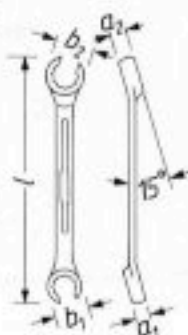

mm	l	a ₁	a ₂	b ₁	b ₂	g	mm
8 x 10+	140	7,0	8,0	18	20	50	10
9 x 11+	147	8,0	8,7	20	22	60	10
10 x 11+	147	8,0	8,7	20	22	60	10
11 x 13+	160	8,7	9,8	22	26	70	10
12 x 14+	168	9,2	10,3	24	28	110	10
13 x 15	168	9,2	10,3	26	29	110	10
14 x 17	195	10,3	12,0	28	30	130	10
16 x 18	208	12,0	13,2	30	32	170	10
17 x 19	208	12,0	13,2	30	32	170	10
19 x 22	222	13,2	15,0	32	38	230	5
22 x 24	251	15,0	16,2	38	42	340	5
24 x 27	260	16,2	18,0	42	46	420	5
30 x 32	300	21,0	23,0	50	52	615	5

612 S

gerader Schlitz, verstärkte Ausführung
für Bremsleitungsverschraubungen

10 x 11	145	14,5	14,5	20	22	95	10
---------	-----	------	------	----	----	----	----

612 A

5/16 x 3/8 +	140	7,0	8,0	18	20	50	10
3/8 x 7/16 +	147	8,0	8,7	20	22	60	10
1/2 x 9/16 +	168	9,2	10,3	24	28	100	10
5/8 x 3/4	208	12,0	13,2	30	32	160	10
3/4 x 7/8	222	13,2	15,0	32	38	220	10
1 x 1 1/8	280	17,0	19,5	43	47	450	5

+ = mit 6kant

HAZET 615 Doppelringschlüssel

(Starter- und Blockschlüssel)
Chrom-Vanadium
verchromt, Köpfe poliert

615

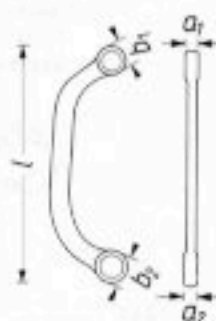

mm	l	a ₁	a ₂	b ₁	b ₂	g	mm
11 x 13	145	7,5	7,5	18	20	70	10
13 x 15	185	7,5	8,0	21	23	110	10
14 x 16	185	8,0	9,0	22	25	130	10
14 x 17	185	8,0	9,0	22	25	130	10
15 x 17	185	8,0	9,0	22	25	130	10
19 x 22	235	12,0	13,0	28	32	290	5

Satz im hausfarbenen Karton

No.	Inhalt	g	mm
615/3	11 x 13 14 x 17 19 x 22	520	1

HAZET

Öldienstschlüssel-Sortiment

Chrom-Vanadium

616 Tfür Daimler-Benz, VW-Audi, Renault, Talbot, Ford, Fiat, Peugeot etc.
auf Kunststoff-Tafel 350 x 700 mm

verchromt



No.	Inhalt			
617	Öldienstschlüssel für verschiedene Wagentypen	2760-2		
618	ditto, für Ford-Fahrzeuge	3667		
625-17 x 19	Ringschlüssel für Audi-Fahrzeuge, 17 x 19 mm	3701		
2567	Öldienstschlüssel für Volkswagen, 17 x 21 mm	3701-12		
2760	ditto, für Daimler-Benz-Fahrzeuge, 14 x 17 mm	3830		
616/10 T	Komplett, 10teilig		3350	1
616 TL	Tafel, leer		550	1

HAZET



Öldienstschlüssel

Chrom-Vanadium

617mit 7 Schlüsselweiten:
Sechskant 20; 25; 26; 29,5 mm
Doppelvierkant 13,8; 20; 15,4 mm

verchromt



No.	l mm		
617	240	370	1

HAZET

Öldienstschlüssel

Chrom-Vanadium

618mit 5 Vierkant-Schlüsselweiten:
8,7 9,5 10,5 11,5 13 mm,
4 Vierkant-Konen:
6,8-8,7 10,5-13 15,2-18 16,5-19 mm
und einer Schraubendreher-Klinge 5,5 x 18 mm,

verchromt







618	217	370	1
------------	-----	-----	---

HAZET

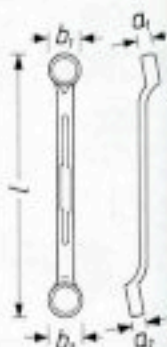
Doppelringschlüssel

Chrom-Vanadium

625flach gekröpft,
Köpfe dünnwandig,
DIN 897, ISO 3318, ISO 1085,
verchromt, Köpfe poliert



mm		l mm	a ₁ mm	a ₂ mm	b ₁ mm	b ₂ mm		
	A, E						g	
6 x 7		130	7,0	7,0	10,5	12,0	25	10
8 x 9		150	7,5	7,5	13,5	14,5	40	10
10 x 11		175	8,5	8,5	16,0	17,0	55	10
12 x 13		200	9,5	9,5	19,0	21,0	85	10
13 x 15		210	10,0	10,0	21,5	23,0	100	10
14 x 15		210	10,0	10,0	21,5	23,0	100	10
14 x 17		245	11,0	11,0	23,0	26,5	135	10
16 x 17		245	11,5	11,5	24,5	26,5	150	10
17 x 19		280	12,5	12,5	26,5	29,0	180	10
18 x 19		285	13,0	13,0	29,0	30,0	220	10
19 x 22		330	14,0	14,0	29,0	33,0	310	10
20 x 22		330	14,0	14,0	30,5	33,0	280	10
21 x 23		330	15,0	15,0	33,0	35,0	330	5
22 x 24		330	15,0	15,0	33,0	35,0	340	5
24 x 26		380	16,0	16,0	35,5	38,0	450	5
24 x 27		380	16,0	16,0	35,5	39,5	420	5
25 x 28		385	17,0	17,0	38,5	41,5	520	5
27 x 32		410	17,0	18,0	42,5	46,0	660	5
30 x 32		410	17,0	18,0	42,5	46,0	650	5

625 A

1/4 x 5/16	150	7,5	7,5	10,5	13,0	30	10
3/8 x 7/16	175	8,5	8,5	16,0	17,0	50	10
7/16 x 1/2	200	9,5	9,5	19,0	21,0	90	10
1/2 x 9/16	200	9,5	9,5	20,0	22,0	90	10
9/16 x 5/8	245	11,0	11,0	23,0	26,5	90	10
19/32 x 11/16	245	11,5	11,5	24,5	26,5	150	10
5/8 x 11/16	245	11,5	11,5	24,5	26,5	150	10
5/8 x 3/4	280	12,5	12,5	26,5	29,0	180	10
3/4 x 25/32	285	13,0	13,0	29,0	30,0	290	10
3/4 x 7/8	330	14,0	14,0	29,0	33,0	290	10
13/16 x 7/8	330	14,0	14,0	30,5	33,0	280	10
15/16 x 1	380	16,0	16,0	35,5	38,0	460	5
1.1/16 x 1.1/4	410	17,0	18,0	43,5	46,0	610	5

625

Sätze in hausfarbenen Kartons

No.	Inhalt		
625/8	6 x 7 8 x 9 10 x 11 12 x 13 14 x 15 16 x 17 18 x 19 20 x 22	1010	1
625/12	6 x 7 8 x 9 10 x 11 12 x 13 14 x 15 16 x 17 18 x 19 20 x 22 21 x 23 24 x 26 25 x 28 27 x 32	3040	1

625 A

625 A/6	3/8 x 7/16 1/2 x 9/16 5/8 x 11/16 3/4 x 25/32 13/16 x 7/8 15/16 x 1	1330	1
625 A/8	1/4 x 5/16 3/8 x 7/16 1/2 x 9/16 5/8 x 11/16 3/4 x 25/32 13/16 x 7/8 15/16 x 1 1.1/16 x 1.1/4	2010	1

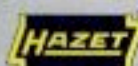

Doppelringschlüssel

Chrom-Vanadium

tief gekröpft, Köpfe dünnwandig,
DIN 838, ISO 3318, ISO 1085

verchromt, Köpfe poliert

630

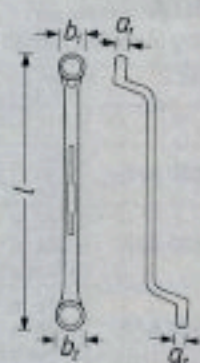
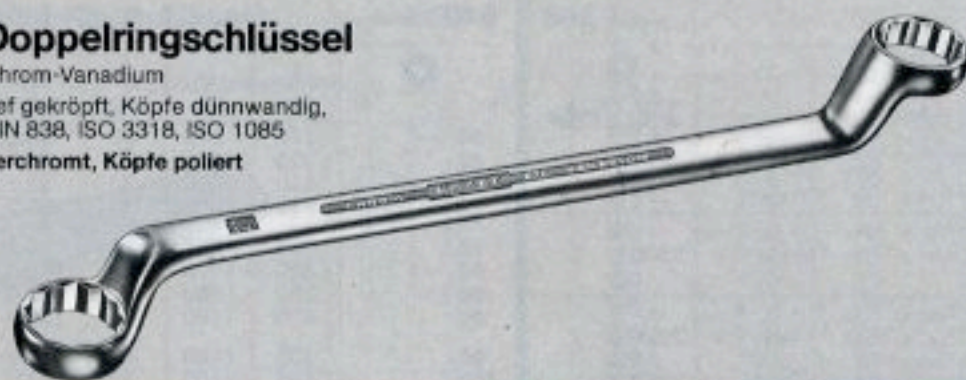

$\frac{a_1}{a_2}$ mm	l mm	a ₁ mm	a ₂ mm	b ₁ mm	b ₂ mm	g	
6 x 7	185	6,0	6,5	10,5	12,2	45	10
8 x 9	180	7,0	7,5	13,1	14,6	60	10
8 x 10	180	7,0	8,0	13,1	15,6	50	10
10 x 11	200	8,0	9,0	15,6	17,1	100	10
12 x 13	220	9,0	9,5	18,4	19,9	120	10
13 x 14	230	9,5	10,0	19,9	21,4	150	10
10 x 13	210	8,0	9,5	15,6	19,9	100	10
13 x 15	230	9,5	10,5	19,9	22,5	150	10
14 x 15	240	10,0	10,5	21,4	22,5	160	10
13 x 17	245	9,5	11,3	19,9	25,5	180	10
14 x 17	245	10,0	11,3	21,4	25,5	180	10
16 x 17	255	11,0	11,3	24,0	25,5	210	10
17 x 19	265	11,3	11,9	25,5	28,4	250	10
18 x 19	275	11,6	11,9	26,9	28,4	270	10
19 x 22	295	11,9	12,9	28,4	32,2	330	10
20 x 22	295	12,2	12,9	29,3	32,2	330	10
21 x 23	315	12,5	13,2	30,7	33,6	380	5
19 x 24	315	11,9	13,5	28,4	35,1	390	5
22 x 24	315	12,9	13,5	32,2	35,1	420	5
24 x 26	330	13,5	14,1	35,1	37,1	450	5
24 x 27	340	13,5	14,4	35,1	38,5	480	5
24 x 30	340	13,5	15,4	35,1	42,7	480	5
25 x 28	350	13,8	14,7	36,5	39,9	510	5
27 x 29	350	14,4	15,0	38,5	41,3	520	5
27 x 30	365	14,4	15,4	38,5	42,7	580	5
27 x 32	365	14,4	16,0	38,5	45,5	610	5
30 x 32	365	15,4	16,0	42,7	45,5	600	5
30 x 36	400	15,4	17,2	42,7	51,3	750	5
32 x 36	400	16,0	17,2	45,5	51,3	850	5
36 x 41	440	17,2	18,8	51,3	58,2	1100	1

matt verchromt

41 x 46	485	18,8	20,3	58,2	67,5	1600	1
46 x 50	515	20,3	21,6	67,5	73,5	1730	1
55 x 60	620	23,2	24,7	82,5	90,0	3290	1

630 A verchromt, Köpfe poliert

$\frac{a_1}{a_2}$ A.F.	l mm	a ₁ mm	a ₂ mm	b ₁ mm	b ₂ mm	g	
1/4 x 5/16	170	6,6	7,0	12,2	13,1	50	10
3/8 x 7/16	200	8,0	9,0	15,6	17,1	90	10
7/16 x 1/2	210	9,0	9,5	17,1	19,9	110	10
1/2 x 9/16	230	9,5	10,5	19,9	22,5	150	10
5/16 x 5/8	245	10,0	11,3	21,4	25,5	185	10
15/32 x 11/16	255	10,8	11,5	22,7	26,5	210	10
5/8 x 11/16	255	11,0	11,3	24,0	25,5	210	10
5/8 x 3/4	265	11,0	11,9	24,0	28,4	220	10
3/4 x 25/32	285	11,9	12,2	28,4	29,3	290	10
11/16 x 13/16	285	11,5	12,9	26,9	30,4	290	10
3/4 x 7/8	295	11,9	12,9	28,4	32,2	330	10
25/32 x 13/16	295	12,2	12,5	29,3	30,2	320	10
13/16 x 7/8	315	12,5	13,5	30,7	33,6	375	5
7/8 x 15/16	315	12,9	13,5	32,2	35,1	410	5
15/16 x 1	330	13,5	14,1	35,1	37,1	420	5
1 x 1 1/8	350	14,1	15,6	36,3	42,1	520	5
1 1/16 x 1 1/8	350	14,4	15,0	38,5	41,3	520	5
1 1/16 x 1 1/4	365	14,8	16,4	39,4	46,5	580	5
1 1/4 x 1 3/8	400	16,0	17,2	45,5	51,3	845	1
1 5/16 x 1 1/2	400	16,5	18,0	47,3	54,0	835	1
1 3/8 x 1 1/2	400	17,0	18,0	49,7	54,0	875	1

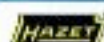

630

Doppelringschlüssel

Chrom-Vanadium

tief gekröpft





Sitze in hausfarbenen Kartons

No.	Inhalt	g	
630/6	8 x 9 10 x 11 12 x 13 14 x 15 16 x 17 18 x 19	990	1
630/7	6 x 7 8 x 9 10 x 11 12 x 13 14 x 15 17 x 19 20 x 22	1130	1
630/8	6 x 7 8 x 9 10 x 11 12 x 13 14 x 15 16 x 17 18 x 19 20 x 22	1340	1
630/9	6 x 7 8 x 9 10 x 11 12 x 13 14 x 15 17 x 19 20 x 22 24 x 27 30 x 32	2360	1
630/10	6 x 7 8 x 9 10 x 11 12 x 13 14 x 15 16 x 17 18 x 19 20 x 22 21 x 23 24 x 26	2250	1
630/10-1	6 x 7 8 x 9 10 x 11 12 x 13 14 x 15 16 x 17 18 x 19 20 x 22 24 x 27 30 x 32	2500	1
630/12	6 x 7 8 x 9 10 x 11 12 x 13 14 x 15 16 x 17 18 x 19 20 x 22 21 x 23 24 x 26 25 x 28 27 x 32	3420	1
630/12-2N	6 x 7 8 x 9 10 x 11 12 x 13 14 x 15 16 x 17 18 x 19 20 x 22 21 x 23 24 x 27 25 x 28 30 x 32	3390	1
630/13	6 x 7 8 x 9 10 x 11 12 x 13 14 x 15 16 x 17 18 x 19 20 x 22 21 x 23 24 x 26 25 x 28 27 x 32 36 x 41	4510	1

Fortsetzung nächste Seite

630 A (Fortsetzung)

Sätze in hausfarbenen Kartons

No.	Inhalt		
630 A/6	$\frac{3}{8} \times \frac{7}{16}$ $\frac{1}{2} \times \frac{9}{16}$ $\frac{5}{8} \times \frac{11}{16}$ $\frac{3}{4} \times \frac{25}{32}$ $\frac{13}{16} \times \frac{7}{8}$ $\frac{15}{16} \times 1$	1580	1
630 A/7	$\frac{1}{4} \times \frac{5}{16}$ $\frac{3}{8} \times \frac{7}{16}$ $\frac{1}{2} \times \frac{9}{16}$ $\frac{5}{8} \times \frac{11}{16}$ $\frac{3}{4} \times \frac{25}{32}$ $\frac{13}{16} \times \frac{7}{8}$ $\frac{15}{16} \times 1$	1690	1
630 A/8	$\frac{1}{4} \times \frac{5}{16}$ $\frac{3}{8} \times \frac{7}{16}$ $\frac{1}{2} \times \frac{9}{16}$ $\frac{5}{8} \times \frac{11}{16}$ $\frac{3}{4} \times \frac{25}{32}$ $\frac{13}{16} \times \frac{7}{8}$ $\frac{15}{16} \times 1$ $1 \frac{1}{16} \times 1 \frac{1}{4}$	2320	1
630 A/12	$\frac{1}{4} \times \frac{5}{16}$ $\frac{3}{8} \times \frac{7}{16}$ $\frac{1}{2} \times \frac{9}{16}$ $\frac{5}{8} \times \frac{11}{16}$ $\frac{3}{4} \times \frac{25}{32}$ $\frac{13}{16} \times \frac{7}{8}$ $\frac{15}{16} \times 1$ $\frac{1}{16} \times 1$ $1 \times 1 \frac{1}{8}$ $1 \frac{1}{16} \times 1 \frac{1}{4}$	3800	1



Doppelringschlüssel

Chrom-Vanadium

flach gekröpft, kurz,

verchromt, Köpfe poliert

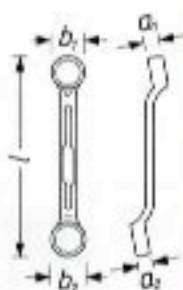

635



	l	a_1	a_2	b_1	b_2		
mm	mm	mm	mm	mm	mm	g	
6 x 7 +	100	5,0	5,5	11,0	12,5	15	10
8 x 9 +	115	6,0	6,5	13,5	15,0	25	10
10 x 11	130	7,0	7,0	16,0	17,5	35	10
12 x 13	145	7,5	8,0	19,0	20,5	49	10
14 x 15	160	8,5	9,0	22,0	23,0	60	10
16 x 17	175	9,5	10,0	24,5	26,0	80	10
18 x 19	190	10,5	11,0	27,5	29,0	120	10

+ - mit 6kant

Satz im hausfarbenen Karton

No.	Inhalt		
635/7	6 x 7 8 x 9 10 x 11 12 x 13 14 x 15 16 x 17 18 x 19	530	1



Zug-Ringschlüssel



Chrom-Vanadium

schwer, gekröpft, ohne Rohr,

verchromt

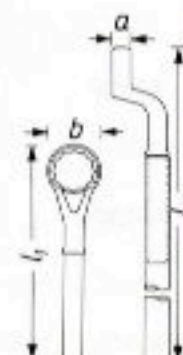

640



	l_1	l_2	a	b		
mm	mm	mm	mm	mm	g	
24	200	560	17	37,5	410	1
27	200	560	17	41,0	400	1
30	210	570	18	44,5	490	1
32	235	720	18	47,5	730	1
36	240	725	20	53,5	730	1
41	250	735	21	62,0	790	1
46	260	895	22	70,0	1220	1
50	270	905	25	76,0	1250	1

Fortsetzung rechte Seite

640 (Fortsetzung)

mm		l_1	l_2	a	b		
mm	A.F.	mm	mm	mm	mm	g	
55		275	910	28	83,0	1500	1
60		325	1035	30	91,5	2320	1
65		340	1050	32	99,5	2560	1
70		345	1055	35	105,5	2760	1
75		355	1065	38	111,5	3150	1
80		360	1075	40	119,5	4100	1
85		380	1080	40	123,0	3590	1
90		405	1100	42	138,0	5010	1
95		405	1100	42	138,0	4860	1
100		405	1100	45	141,0	4900	1

640 A

1	200	560	17	37,5	400	1
1. $\frac{1}{16}$	200	560	17	41,0	420	1
1. $\frac{1}{8}$	210	570	18	44,5	500	1
1. $\frac{1}{4}$	235	720	18	47,5	730	1
1. $\frac{7}{16}$	240	725	20	53,5	800	1
1. $\frac{5}{8}$	250	735	21	62,0	950	1
1. $\frac{13}{16}$	260	895	22	70,0	1200	1
2	270	905	25	76,0	1450	1
2. $\frac{3}{16}$	275	910	28	83,0	1500	1
2. $\frac{3}{8}$	325	1035	30	91,5	2380	1
2. $\frac{9}{16}$	340	1050	32	99,5	2730	1
2. $\frac{3}{4}$	345	1055	35	105,5	2850	1
2. $\frac{15}{16}$	355	1065	38	111,5	3150	1
3. $\frac{1}{8}$	360	1075	40	119,5	3730	1
3. $\frac{3}{8}$	380	1080	40	123,0	3600	1



Aufsteckrohre

Stahlrohr hart ST 35

für Zug-Ringschlüssel,

verchromt

640



No.	für Zug-Ringschlüssel	l		
	mm	A.F.	mm	g
640-2430	24- 30	1 - $\frac{1}{8}$	460	590
3241	32- 41	1. $\frac{1}{4}$ - $\frac{3}{8}$	610	1120
4655	46- 55	1. $\frac{13}{16}$ - $2 \frac{3}{16}$	760	2150
6080	60-100	2. $\frac{3}{8}$ - $3 \frac{3}{8}$	860	2850

lange Ausführung

640 Lg-6080	60-100	2. $\frac{3}{8}$ - $3 \frac{3}{8}$	1500	4300	1
-------------	--------	------------------------------------	------	------	---



Zug-Ringschlüssel-Sätze



lose oder mit Aufhängetafel - R

Tafelgröße 960 x 650 mm

verchromt

640



No.	Inhalt		
640/14	32 36 41 46 50 55 60 65 70 75 80 640-3241, -4655, -6080	27,5	1
640/14 R	wie vor, mit Aufhängetafel	34,5	1

640 A

640 A/14	1. $\frac{1}{4}$ 1. $\frac{7}{16}$ 1. $\frac{5}{8}$ 1. $\frac{13}{16}$ 2 2. $\frac{3}{16}$ 2. $\frac{3}{8}$ 2. $\frac{9}{16}$ 2. $\frac{3}{4}$ 2. $\frac{15}{16}$ 3. $\frac{1}{8}$	27,9	1
	640-3241, -4655, -6080		

HAZET

Schlag-Ringschlüssel

Spezialstahl

für schwerste schlagartige Beanspruchung,
DIN 7444,

stahlgrau

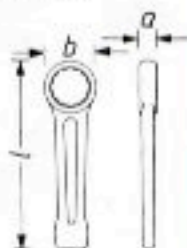

\varnothing mm	l mm	a mm	b mm	kg	
27	180	16	46	0,3	1
30	190	17	52	0,4	1
32	190	17	52	0,4	1
36	205	18	58	0,5	1
41	230	20	66	0,7	1
46	240	22	74	0,9	1
50	255	24	80	1,1	1
55	270	25	86	1,3	1
60	280	26	93	1,5	1
65	300	30	102	2,1	1
70	330	33	110	2,9	1
75	330	33	110	2,7	1
80	360	36	126	4,0	1
85	360	36	126	3,6	1
90	390	40	142	5,3	1
95	390	40	142	5,0	1
100	420	45	155	6,5	1
105	420	45	155	6,3	1
110	450	48	170	8,0	1
115	450	48	170	7,9	1
120	480	54	182	10,0	1
125	480	54	182	9,1	1
130	520	58	202	13,3	1
135	520	58	202	12,5	1
140	520	58	210	13,7	1
145	580	64	228	18,3	1
150	580	64	228	18,8	1
155	580	64	228	18,5	1

Fortsetzung rechte Seite

642 (Fortsetzung)

\varnothing mm	l mm	a mm	b mm	kg	
160	580	64	240	18,8	1
165	650	70	265	28,5	1
170	650	70	265	27,5	1
175	650	70	265	27,8	1
180	650	70	265	35,0	1
185	700	75	290	35,5	1
190	700	75	290	34,0	1
195	700	75	290	32,8	1
200	700	75	290	32,0	1
210	750	80	320	41,0	1
215	750	80	320	38,7	1
220	750	80	320	36,6	1

Amerikanische Maße auf Anfrage

HAZET

Doppel-Gelenkschlüssel

Chrom-Vanadium

für Innensechskantschrauben,
angearbeitete Klingen an den Einsätzen,
verchromt, Einsätze mit
schwarzem Oberflächen-
schutz

\varnothing mm	l mm	d ₁ mm	d ₂ mm	kg	
3 x 4	135	9,0	10,0	30	10
5 x 6	170	12,0	13,5	60	10
8 x 10	220	16,0	19,0	130	10
12 x 14	270	21,5	25,0	310	10
17 x 19	345	27,0	35,0	740	5

Satz im hausfarbenen Karton

No.	Inhalt	kg	
644/5	3 x 4 12 x 14 5 x 6 17 x 19 8 x 10	1340	1

HAZET

Doppel-Gelenksteckschlüssel

Chrom-Vanadium

verchromt, Köpfe poliert

645

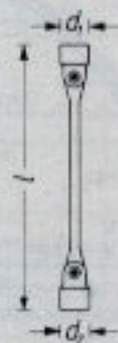

\varnothing mm	l mm	d ₁ mm	d ₂ mm	kg	
6 x 7 +	165	9,5	10,5	50	10
8 x 9	180	12,0	13,5	55	10
8 x 10	180	12,0	14,5	55	10
10 x 11	200	14,5	16,0	80	10
12 x 13	215	17,5	19,0	115	10
13 x 15	230	19,0	21,5	170	10
14 x 15	235	20,0	21,5	180	10
13 x 17	230	19,0	24,0	170	10
14 x 17	235	20,0	24,0	180	10
16 x 17	240	23,0	24,0	220	10
17 x 19	260	24,0	27,0	295	5
18 x 19	260	25,0	27,0	300	5
20 x 22	275	27,5	30,0	400	5
21 x 23	275	29,0	31,5	410	5
24 x 27	235	32,5	36,0	640	5

+ = Köpfe mit 6kant

645 A



\varnothing A.C.	l mm	d ₁ mm	d ₂ mm	kg	
3/8 x 7/16	195	14,0	16	80	10
1/2 x 9/16	215	18,0	20	115	10
5/8 x 11/16	240	23,0	24	210	10
5/8 x 3/4	255	23,0	27	290	5
13/16 x 7/8	275	28,5	30	420	5
15/16 x 1	335	32,5	35	660	5

645 Sätze in hausfarbenen Kartons

No.	Inhalt	kg	
645/7	8 x 9 14 x 15 10 x 11 16 x 17 12 x 13 18 x 19	1430	1

Fortsetzung nächste Seite

645 Sätze in hausfarbenen Kartons (Fortsetzung)

No.	Inhalt					
645/9	8 x 9 14 x 15 20 x 22	10 x 11 16 x 17 21 x 23	12 x 13 18 x 19 24 x 27		2510	1

645 A

645 A/6	$\frac{3}{8} \times \frac{7}{16}$ $\frac{5}{8} \times \frac{11}{16}$ $\frac{13}{16} \times \frac{7}{8}$	$\frac{1}{2} \times \frac{9}{16}$ $\frac{5}{8} \times \frac{3}{4}$ $\frac{15}{16} \times 1$			1850	1
---------	---------------------------------------------------------------------------------------------------------------	---------------------------------------------------------------------------------------------------	--	--	------	---





Reifen- und Montageheber

Chrom-Vanadium
I-Profil,
verchromt

650



No.	mm	l	Zoll		
650-6+	150		6	60	10
8+	200		8	110	10
12	305		12	220	10
16	400		16	400	5
20	500		20	600	5
24	600		24	950	5

+ - für Motorräder



Kreuzschlüssel (Geschmacksmusterschutz)

Spezialstahl

705
V

unentbehrliches Bordwerkzeug für Pkw
und leichte Nutzfahrzeuge,
leichtes Arbeiten durch lange Hebelarme,
Köpfe geschmiedet, Köpfe und Arme gehärtet,
DIN 3119, ISO 6788,

verchromt, Köpfe poliert

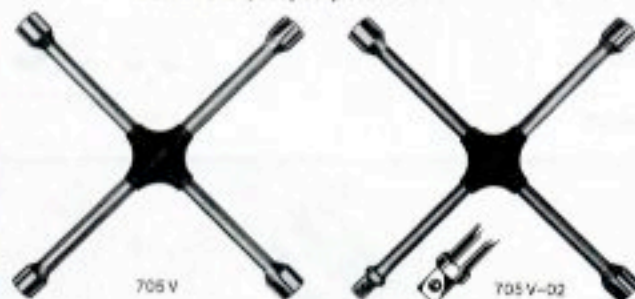

No.	mm		Zoll	l		
705 V	17 x 19 x $\frac{13}{16}$ x 22			420	1200	25
705 V-1719	17 x 17 x 19 x 19			420	1180	25

mit $\frac{1}{2}$ " ■ Verbindungs-Vierkant nach DIN 3120
für Steckschlüssel-Einsätze Serie HAZET 900

705 V-02	17 x 19 x $\frac{13}{16}$ x $\frac{1}{2}$ " ■			420	1210	25
----------	-----------------------------------------------	--	--	-----	------	----

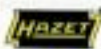

Kreuzschlüssel

Spezialstahl

710

für Nutzfahrzeuge, DIN 3119,
silbergrau



710	19 x 22 x 24 x 27			560	3100	5
-----	-------------------	--	--	-----	------	---



Reifen- und Montageheber



Chrom-Vanadium

652

653

schwere Ausführung,
für Lastwagen,
silbergrau



No.	mm	l	Zoll		
652	600		24	1330	5

insbesondere für schlauchlose Reifen



653	455		18	620	5
-----	-----	--	----	-----	---



Kreuzschlüssel

Chrom-Vanadium

715

unentbehrliches Bordwerkzeug für Nutzfahrzeuge
und Landmaschinen,
leichtes Arbeiten durch lange Hebelarme,
Köpfe und Mittelstück geschmiedet,
Köpfe und Arme gehärtet,
DIN 3119, ISO 6788,

verchromt, Köpfe geschliffen



No.	mm		Zoll	l		
715	17 x 19 x $\frac{13}{16}$ x 22			420	1750	5
715-1719	17 x 17 x 19 x 19			420	1720	5

715 A

715 A	$\frac{5}{8} \times \frac{11}{16} \times \frac{3}{4}$ (19) x $\frac{7}{8}$ (22)			420	1750	5
-------	---------------------------------------------------------------------------------	--	--	-----	------	---

mit $\frac{1}{2}$ " ■ Verbindungs-Vierkant nach DIN 3120,
für Steckschlüssel-Einsätze Serie HAZET 900



715-01	17 x 19 x 22 x $\frac{1}{2}$ " ■			420	1720	5
715-02	17 x 19 x $\frac{11}{16}$ x $\frac{1}{2}$ " ■			420	1700	5

Fortsetzung nächste Seite

HAZET

Kreuzschlüssel

Chrom-Vanadium

720

für schwere Nutzfahrzeuge, Traktoren
und Baumaschinen.
Köpfe und Mittelstück geschmiedet,
Köpfe und Arme gehärtet.

verchromt, Köpfe geschliffen

No.	mm	Zoll	l mm	g	
720	24 x 27 x 32 x 38		750	5570	1
720-30	24 x 27 x 30 x 32		750	5570	1

720 A

720 A	$1\frac{5}{16} \times 1\frac{1}{16} \times 1\frac{1}{4} \times 1\frac{1}{2}$ (38)		750	5570	1
-------	-----------------------------------------------------------------------------------	--	-----	------	---

mit $\frac{3}{4}$ " ■ Verbindungs-Vierkant nach DIN 3120
für Steckschlüssel-Einsätze Serie HAZET 1000



720 S	24 x 27 x 32 x $\frac{3}{4}$ " ■		750	5450	1
-------	----------------------------------	--	-----	------	---

Weitere Radmutter-Betätigungswerkzeuge auf Seite 46

HAZET

Flachmeißel

Chrom-Vanadium

730

flachoval,
DIN 6453, Form A,
stahlgrau



No.	l mm	Schneiden- breite min. mm	Material- stärke mm	g	
730-1	100	15	14 x 9	70	10
2	125	17	17 x 11	135	10
3	150	18	17 x 11	165	10
4+	150	21	20 x 12	220	10
5	175	21	20 x 12	260	10
6	200	24	23 x 13	380	10
7	250	25	26 x 13	560	10
8	300	26	26 x 13	650	10

+ = nicht nach DIN

HAZET

Handschutz

aus schlagfestem Kunststoff
für Flachmeißel 730-6, -7, -8

**730
HS**

No.	l mm	g	
730 HS	115	90	5

HAZET

Flachmeißel

Chrom-Vanadium

731

achtkantig,
stahlgrau



No.	l mm	Schneiden- breite min. mm	Material- stärke mm	g	
731-2	125	10	10	70	10
5	150	14	12	120	10

HAZET

Kreuzmeißel

Chrom-Vanadium

740

flachoval,

741

DIN 6451,

stahlgrau



740-1	100	5	14 x 9	65	10
2	125	5	18 x 10	130	10
3	150	6	17 x 11	160	10
5	175	7	20 x 12	240	10
6	200	8	23 x 13	360	10
7	250	9	26 x 13	490	10

achtkantig

741-1	130	4	10	60	10
-------	-----	---	----	----	----

HAZET

Durchtreiber

Chrom-Vanadium

745

DIN 6458,

stahlgrau



No.	l mm	Spitzen- d mm	Material- stärke mm	g	
745-1	120	1	10	55	10
2	120	2	10	60	10
3	120	3	10	60	10
4	120	4	10	60	10
5	120	5	10	60	10
6	120	6	10	70	10
745 a-1	120	1	12	80	10
2	120	2	12	80	10
3	120	3	12	80	10
4	120	4	12	85	10
5	120	5	12	85	10
6	120	6	12	90	10
7	120	7	12	90	10
8	120	8	12	95	10
9	150	9	12	120	10
10	150	10	12	140	10

**Körner**

Chrom-Vanadium
achtkantig,
DIN 7250,
stahlgrau

746

No.	l mm	Material- stärke mm		
746-1	120	10	60	10
2	120	12	80	10

**Selbstschlagender Körner**

aus Stahl, mit zähharter Kömerspitze
aus Spezialstahl,
stufenlos einstellbare Schlagkraft
- 2,5 bis 13,5 kg -

747

747	127	15	100	10
-----	-----	----	-----	----

**Splintreiber**

Chrom-Vanadium
achtkantig,
DIN 6450, Form C,
stahlgrau

748

No.	l mm	l ₁ min. mm	Spitzen- ø max. mm	Material- stärke mm		
748 a-2 +	115	30	2	8	30	10
3 +	125	40	3	8	35	10
748 b-2	150	30	2	10	55	10
3	150	40	3	10	55	10
4	150	50	4	10	60	10
5	150	50	5	10	60	10
6	150	50	6	10	70	10
8	150	50	8	12	100	10
748 c-6 +	180	50	6	12	110	10
8 +	200	80	8	12	135	10
10 +	200	80	10	12	150	10

+ - nicht nach DIN

lange Ausführung
insbesondere für Sicherungsstifte der Scheibenbremse an
verschiedenen Fahrzeugtypen



748 Lg b-4	175	80	4	10	60	10
------------	-----	----	---	----	----	----

für Sicherungsstifte der Scheibenbremsbeläge in der
Schwimm-Sattelbremse insbesondere für Opel-Kadett D,
Ascona B und C, Manta B und Astra (England),
mit Führungszapfen, DIN 6450

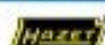

No.	l mm	l ₁ mm	d ₁ mm	d ₂ mm		
748 Lg b-6	175	90	3	5,8	110	10

**Meißel, Durchtreiber, Körner,
Splintreiber-Sortiment**

Chrom-Vanadium

**750
VH**

360teilig,
senkrecht aufgestellte Werkzeuge
- Spitzen nach oben - zur besseren
Präsentation der verschiedenen Profile,
auf Verkaufsständer 1000 x 360 mm,
mit Einhängerrahmen zum Anbringen
an Lochwänden



No.	Inhalt		
730-1 2 3 4 5	à 10	745 a-2 4 6 8 10	à 10
730-6 7 8	à 8	746 -1 2	à 10
740-1 2 3 5	à 10	748 a-2 3	à 10
740-6 7	à 8	748 b-2 3 4 5 6 8	à 10
741-1	10	748 c-6 8 10	à 10
745-2 3 4	à 10	748 Lg b-4	10
750-1/360 VH	komplett, 360teilig	55,8	1
750 VHL	Verkaufsständer, leer	1,5	1
2025-D 01	Einhängerrahmen	3,0	1
0-750-1/360	Sortiment, 360teilig	51,3	1

**Meißel, Durchtreiber, Körner,
Splintreiber-Sätze**Chrom-Vanadium
in Kunststoffständern**750
751**

750/6-1



751/6

No.	Inhalt		
750/6	731-2 731-5 741-1 745-3 745 a-4 746-1	540	1
750/6-1	730-3 730-6 740-3 745-2 745 a-4 746-2	1050	1
751/6	748 a-2, a-3, b-4, b-5, c-6, c-8	530	1
751/6-1	748 b-2, b-3, b-4, b-5, b-6, b-8	490	1

HAZET

Universal-Gripzangen

753

Backen aus Chrom-Vanadium,
geschmiedet,

Parallel-Spannbacken mit einseitiger Prismen-
Ausparung für kleinere Rundteile,
mit langem Gleitbügel für sperrige Werkstücke
– Schraubzwingen-Funktion–,
Ausladung 65 mm,
mit Schnell-Lösehebel,
glanzvernickelt

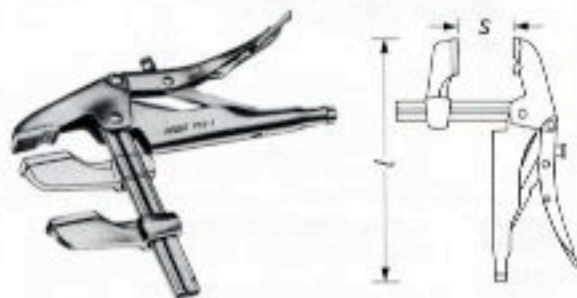

No.	l		S mm	g	1
	mm	Zoll			
753-1	260	10 ¹ / ₄	100	900	1
2	260	10 ¹ / ₄	200	1000	1

Schutzbacken-Satz (2 Paar)

aus elastischem Superpolyamid
zum Aufschieben auf die Backen
der hier vor aufgeführten Zangen 753-1
und 753-2,
zum schonenden Spannen von Teilen



753-01	35	-	-	35	2 Paar
--------	----	---	---	----	--------

HAZET

Gripzangen

753

Backen aus Chrom-Vanadium,
geschmiedet, gerade,
mit Schnell-Lösehebel,
glanzvernickelt



753-10	250	10	40	540	1
--------	-----	----	----	-----	---

kombinierte Maulform
mit einer schwenkbaren Backe



753-10S	250	10	45	620	1
---------	-----	----	----	-----	---

HAZET

Parallel spannende Gripzange

754

Backen aus Chrom-Vanadium,
geschmiedet, gerade,
mit Schnell-Lösehebel,
glanzvernickelt



No.	l		S mm	g	1
	mm	Zoll			
754-10	250	10	50	680	1

HAZET

Gripzangen

755

Backen aus Chrom-Vanadium,
geschmiedet,
kombinierte Maulform,
mit Schnell-Lösehebel,
glanzvernickelt



755-7	190	7 ¹ / ₂	25	290	1
-------	-----	-------------------------------	----	-----	---



755-10	240	9 ³ / ₄	30	480	1
--------	-----	-------------------------------	----	-----	---

HAZET

Universal-Gripzangen

757

Backen aus Chrom-Vanadium,
geschmiedet, halbrund,
mit Schnell-Lösehebel,
glanzvernickelt



757-7	180	7	35	310	1
-------	-----	---	----	-----	---

mit verbreitertem Schnell-Lösehebel
kunststoffüberzogen, bietet größere Auflagefläche
für Finger beim Auslösen



757-10	230	9	40	510	1
--------	-----	---	----	-----	---



757-12	300	12	45	1000	1
--------	-----	----	----	------	---

HAZET

Schweißer-Gripzangen

758

Backen aus Chrom-Vanadium,
geschmiedet,
insbesondere für Rohre,
mit verbreitertem Schnell-Lösehebel
wie 757-10,
glanzvernickelt

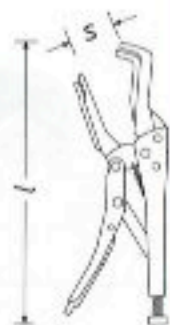

No.	l		S mm	g	1
	mm	Zoll			
758	275	10.3/4	80	880	1



758-1	275	10.3/4	60	1000	1
-------	-----	--------	----	------	---

HAZET

Gripzangen

758

Backen aus Chrom-Vanadium,
geschmiedet,
für sperrige Werkstücke
mit verbreitertem Schnell-Lösehebel
wie 757-10,
glanzvernickelt

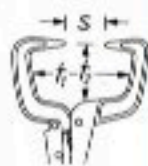

No.	l		S mm	f ₁ mm	f ₂ mm	g	1
	mm	Zoll					
758-2	275	10.3/4	100	90	75	660	1

besonders große Spanntiefe



758-3	470	18.1/2	180	75-100	260	1090	1
4	610	24	240	75-100	400	1330	1

HAZET

Schnellspann-Universalzange

759

Chrom-Vanadium
mit durchgestecktem
Gleitgelenk,
Hochglanz verchromt



No.	l		S mm	g	1
	mm	Zoll			
759	250	10	60	390	1

HAZET

Universalzangen

760

Chrom-Vanadium
mit aufgelegtem Gleitgelenk,
DIN 5231, Form B,
verchromt



760-1	115	4.1/2	20	45	1
3	240	9.1/2	50	280	1
4	385	15.1/2	50	700	1

HAZET

Universalzangen

760 N

Chrom-Vanadium
mit aufgelegtem Rillen-Gleitgelenk,
Führungsrillen hinterfräst,
Dreipunkt-Auflage beim Greifen von
Rundteilen, Schenkel mit schwarzem,
handsymphatischen Kunststoff überzogen
für bessere Griffbarkeit,
DIN 5231, Form F
verchromt, Köpfe poliert



No.	l		S mm		a mm	g	1
	mm	Zoll	□	○			
760 N-1	175	7	30	45	35	140	1
2	240	9.1/2	50	65	55	300	1
3	300	12	65	80	66	450	1
4	400	16	110	120	70	1100	1



1. Hinterfräste Führungsrillen
am Gewerbe

2. Großer Parallel- und
Rund-Spannbereich
(siehe Tabelle □ S O),
trotz geringster Gesamt-
breite (a) der Zange

3. Dreipunkt-Auflage beim
Greifen von Rundteilen

4. Kein Klemmen der Finger

5. Zangenschenkel mit
schwarzem, hand-
sympathischen Kunst-
stoff überzogen für
bessere Griffbarkeit

HAZET

Zündkerzenschlüssel

Chrom-Vanadium

761

doppelseitig verwendbar,
mit schwenkbarem Griff,**verchromt, Kopf geschliffen**

No.	mm		A.F.	l mm		
761	20,8 x 26	$1\frac{3}{16} \times 1$		210	210	1

HAZET

Zündkerzenschlüssel

Spezialstahl

762

für schwer zugängliche Kerzen,
mit $\frac{1}{2}$ " □ Antrieb für Knarrenbetätigung
z. B. 916 SP, 916 F,mit Kardangelen, Feder und Haltegummi
für Zündkerzen,**verchromt** $\frac{1}{2}$ "

762	20,8	$1\frac{3}{16}$		300	560	1
-----	------	-----------------	--	-----	-----	---

ohne Feder,

für Bedford-Blitz CF 1,8 l und 2,3 l,
Renault 30 TS, R 25 V6 Injection, A 310,
Peugeot 104, 205, 305, 504 Coupé und
Kabriolett ab Baujahr 75, 505, Volvo 264 GL,
760 GLE und viele amerikanische Wagen

762-1	16	$\frac{5}{8}$		300	510	1
-------	----	---------------	--	-----	-----	---



HAZET

Drehmoment-Begrenzer

Chrom-Vanadium

763-Nm

für Zündkerzen-Einsätze mit
 $\frac{3}{8}$ " □ Antrieb,Funktion: Anziehen der Zündkerzen
bis zum fühl- und hörbaren Auslösen
des vorgegebenen Drehmomentwertes,
Lösen der Zündkerzen erfolgt ohne
Drehmoment-Begrenzung,**verchromt** $\frac{3}{8}$ " $\frac{3}{8}$ "

No.	Nm	l mm		
763-Nm 10	10	70	180	5
20	20	70	200	5
30	30	70	200	5

HAZET

Zündkerzenschlüssel



Spezialstahl

764

mit Kugelkopf und ausziehbarem
Schwenkgriff,

mit Haltegummi für Zündkerzen,

verchromt

No.	mm		A.F.	l mm		
764	20,8	$1\frac{3}{16}$		120	220	1

HAZET

Zündkerzenschlüssel

Spezialstahl

767-1

insbesondere für Daimler-Benz-Pkw,
Peugeot 304, Horizon, Solara,mit Kugelgelenk, Feder und Haltegummi
für Zündkerzen,

DB-No. 000 581 09 67 00,

verchromt

767-1	20,8	$1\frac{3}{16}$		300	380	1
-------	------	-----------------	--	-----	-----	---

HAZET

Zündkerzenschlüssel

Chrom-Vanadium

767

Mg T

für tiefliegende Zündkerzen
an allen Daimler-Benz-Motoren
außer 615, 616, 617 und M 102,
mit Kardangelen, Feder und
Dauermagnet,mit Innenführungsbuchse,
DB-No. 117 589 00 09 00,**verchromt** $\frac{1}{2}$ "

767 Mg T	20,8	$1\frac{3}{16}$		470	800	1
----------	------	-----------------	--	-----	-----	---

für Daimler-Benz-Motoren M 102
(200, 230 E, 200 T, 230 TE, 230 CE),

- ▶ mit Außenführungsbund 25,5 mm,
verhindert das Beschädigen der Isolatoren
tiefliegender Zündkerzen,
ohne Innenführungsbuchse,
DB-No. 102 589 02 09 00,

verchromt

767 A Mg T	16	$\frac{5}{8}$		480	750	1
------------	----	---------------	--	-----	-----	---

**Zündkerzenschlüssel**

DBP und Auslandpatente
Chrom-Vanadium

**767 A
CT-20**

für tiefliegende Zündkerzen
an Daimler-Benz-Motoren M 102
(190, 190 E, 200, 230 E, 200 T, 230 TE, 230 CE)
mit Kardangelen, Feder und Dauermagnet,

- ▶ mit Außenführungsbund 25,5 mm und Drehmoment-Begrenzung 20 Nm, sonst wie 763 Nm,

verchromt



No.	mm		A F	Nm	l mm		
767 A CT-20	16		5/8	20	530	900	1

Zündkerzenschlüssel

insbesondere für VW-Audi
siehe Seite 129

**Kombinationswerkzeuge für Zündkerzen**

z. B. Steckschlüssel-Einsätze
HAZET 880 Mg T, 962, 900 TZ-20.8, 900 Mg T,
in Verbindung mit Umschaltknarren
HAZET 8816 P, 916 SP usw.
siehe Seiten 72, 74, 78 und 79

**Radmutternschlüssel**

Chrom-Vanadium

769

für Lkw,

verchromt, Köpfe geschliffen



No.	mm		Zoll	l mm		
769-1	24 x 27		1 ⁵ / ₁₆ x 1 ¹ / ₁₆ A	405	1300	3
2	28 x 33		5/8 W x 1 ⁵ / ₁₆ A	405	1350	3
30	30 x 32		1 ³ / ₁₆ x 1 ¹ / ₄ A	405	1400	3
769 S-3	32 x 38		1 ¹ / ₄ x 1 ¹ / ₂ A	410	1410	3

Drehstange

769-4	19 mm ø			630	1400	5
-------	---------	--	--	-----	------	---

**Radmutternschlüssel**

Spezialstahl

771

für 17 mm Radschrauben/Muttern an
VW-Audi, Daimler-Benz, BMW,
Porsche*, Fiat*, Renault*
(* Modelle beachten)

mit HAZET-ergonomic®-Kunststoff-Griff
(Geschmacksmusterschutz),
ausziehbar von 380-560 mm,
leichtes Arbeiten durch langen Hebelarm
(560 mm), platzsparende Unterbringung
im Fahrzeug (380 mm),

verchromt

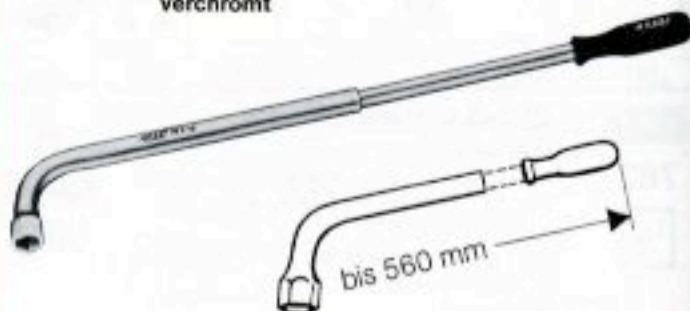

No.	mm	l mm		
771-17	17	380-560	740	1

für 19 mm Radschrauben/Muttern an
Opel, Ford, Citroën, Peugeot, Talbot, Volvo, Honda,
Porsche*, Fiat*, Renault*
(* Modelle beachten)

771-19	19 (3/4" A)	380-560	720	1
--------	-------------	---------	-----	---

in Kunststoff-Klarsichttasche
mit Klettband
zum rutschfesten Unterbringen im
Kofferraum,
für 17 mm Radschrauben/Muttern

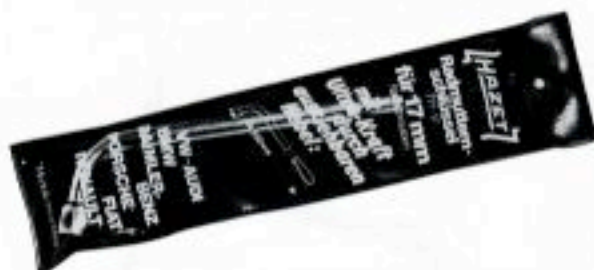

771-17 T	17	380-560	820	1
----------	----	---------	-----	---

für 19 mm Radschrauben/Muttern

771-19 T	19	380-560	800	1
----------	----	---------	-----	---

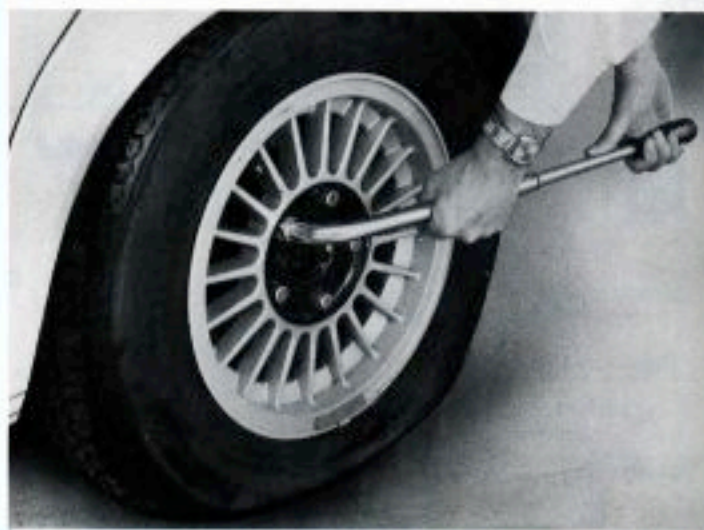

HAZET

Abzieh- und Trennvorrichtungen

Spezialstahl

zum Abziehen von Kugel-, Rollenlagern, Innenringen und anderen dicht aufsitzenden Teilen

775

Abziehvorrichtungen

zur Verbindung mit den Trennvorrichtungen werden die Zugbolzen in die Gewindelöcher der Trennbacken geschraubt,

verzinkt



No.	Spannweite mm	l Zugbolzen mm		
775-12	40-120	150	750	1
16	65-160	200	1820	1
21	80-210	250	3320	1

Trennvorrichtungen

Spezialstahl

Die scharfen Schneiden der Trennvorrichtungen werden hinter die abziehenden Teile gepreßt

Das Spannen der Trennbacken erfolgt durch gleichmäßiges Anziehen der Muttern auf den Seitenbolzen,

verzinkt



No.	Öffnung a mm	Öffnung b mm		
775-60	5-60	60	690	1
75	12-75	75	1020	1
115	22-115	115	2540	1

Verlängerungen

Spezialstahl

Durch das Anschrauben der Verlängerungen kann die Länge der Zugbolzen erweitert werden - paarweise verwenden -

verzinkt



No.	passend für Abzieher	l mm		
775-012	775-12 -16	100	230	1
775-021	775-21	100	570	1

Zum Abziehen von Wellen werden die Zugbolzen der passenden Abziehvorrichtungen in die zwei Gewindelöcher der Trennvorrichtung geschraubt. Das Abziehen erfolgt durch Anziehen der Spindel gegen das Wellen-Ende

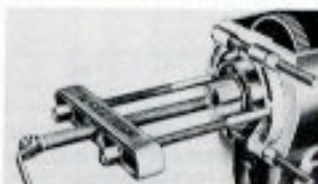

HAZET

Lenkstockhebel-Abzieher

Spezialstahl

auch für Kugellager, Zahnräder und ähnliche Teile

Die Spannzwinge preßt die Abzughaken fest auf die abzuziehenden Teile,

verzinkt

776



No.	Spannweite mm	Spanntiefe mm		
776-65	80	90	1350	1
80	100	100	1820	1
145	150	140	3180	1

HAZET

Auszieher DBGM

Spezialstahl

für Radialdichtungen, insbesondere für Ford-Pkw und Lkw,

verzinkt

778



No.	Spannweite mm		
778	20-106	1230	1

für Radialdichtungen an allen BMW-Pkw, im Getriebe, Differential und Motor



778-5	20-100	1240	1
-------	--------	------	---

HAZET

Universal-Kugelgelenk-Abzieher



Spezialstahl

779

zum Ausdrücken der Kugelzapfen beim Ausbau der Kugelgelenke, durch stufenlose Verstellbarkeit großer Spannbereich,

verzinkt



No.	Spannweite max. bis mm	Gabelöffnung mm	 g	
779	50	18-22	760	1

HAZET

Kugelgelenk-Abzieher



Spezialstahl

779

zum Ausdrücken der Kugelzapfen beim Ausbau der Kugelgelenke,

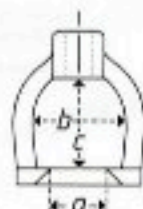
verzinkt



No.	a mm	b mm	c mm	 g	
779-18	18	36	36	320	1
23	23	44	45	650	1
29	29	55	60	1100	1
39	39	62	75	1800	1



HAZET

Universal-Radnabenabzieher

Spezialstahl

781



für Personen-, Liefer- und Lastwagen bis 225 mm Lochkreis- ϕ

Die Spindel läuft in einer axial beweglich gelagerten Gewindebüchse zur Schonung des Gewindes, wenn zum Lösen der Radnabe Schläge auf den Spindelkopf erforderlich sind

Die Zugarme sind verschieb- und auswechselbar,

verzinkt



No.		 g	
781-3	mit 3 Abzughaken	4100	1
5	mit 5 Abzughaken	5000	1

Abzughaken

781-7		500	1
-------	--	-----	---

HAZET

Radabzieher

Spezialstahl

784

zum Abziehen von Zahnrädern, Kugellagern usw.,

zweiseitig verwendbare Haken mit einer schmalen Seite für enge Stellen, 2-armig,

verzinkt



No.	Spannweite mm	Spanntiefe mm	 g	
784-15	150	85	870	1
20*	220	130	2290	1

HAZET

Radabzieher

wie unter 784 beschrieben, 3-armig,

785



785-15	150	85	1260	1
20*	220	130	3330	1

* — an einer Seite der Haken sind 8 mm breite Schlitze. Diese dienen zum Einhängen von Schrauben für das Abziehen von Teilen mit Gewindelöchern

**Zweiarmlige Universal-Radabzieher**

Spezialstahl

787 N

durch Umstecken der Zugarme als innen- und Außen-Abzieher zu verwenden,

verzinkt

No.	Spannweite mm	Spanntiefe mm	 g	
787 N-08	80	100	1080	1
12	120	100	1200	1
16	160	150	2810	1
20	200	150	3110	1
25	250	200	7180	1
35	350	200	7960	1
52	520	200	13600	1

Abzughaken mit normalen Gleitschuhen

No.	Spanntiefe mm	für Abzieher mm	 g	 per Paar
787 N-08/12	100	787 N-08/12	550	1
16/20	150	16/20	1210	1
25/52	200	25/35/52	3270	1

mit extra langen Gleitschuhen

787 NLg-08/12	200	787 N-08/12	970	1
16/20	300	16/20	2060	1
25/52	300	25/35/52	4460	1
25/52/4	400	25/35/52	4990	1
25/52/5	500	25/35/52	8390	1

**Innen-Auszieher**

Spezialstahl

788zusammen mit Gegenstütz-Vorrichtungen HAZET 788-14 bis 788-4670 zu verwenden
- siehe nächste Spalte -**verzinkt**

No.	für Bohrungen mm	 g	
788-14	12-16	90	1
18	14-19	110	1
23	18-23	220	1
30	22-28	240	1
37	28-37	390	1
46	36-46	680	1
56	45-58	1270	1
70	56-70	1480	1

**Gegenstütz-Vorrichtungen**

Spezialstahl

788zusammen mit Innen-Auszieher HAZET 788-14 bis 788-70 zu verwenden
- siehe links unten -

mit ein- und ausschraubbarem Reduzierstück,

verzinkt

No.	für Innen-Auszieher	 g	
788-1437	788-14 bis -18 mit Reduzierstück 788-23 bis -37 ohne Reduzierstück	640	1
788-4670	788-23 bis -37 mit Reduzierstück 788-46 bis -70 ohne Reduzierstück	1670	1

**Kolbenringzangen**

Spezialstahl

790

zum Abnehmen und Auflegen von Kolbenringen,

glanzvernickelt

No.	∅ mm	l mm	 g	
790-1	50-100	220	250	1
1 a	65-110	240	300	1
2	110-150	280	350	1

Spezialstahl

mit Prismen-Halterung zum sicheren Fassen aller Kolbenring-Typen,

vernickelt, Prismen-Halterung **brüniert**

790-3	60-120	220	200	1
790-4	30- 60	210	150	1

wie 790-3
mit Feststeller gegen Überdehnen der Kolbenringe



Schlag-Ausziehzange für Ventilschaftdichtungen

791

mit gehärteten Backen

zum sicheren Entfernen von Ventilschaftdichtungen mit geringem Kraftaufwand, bei wassergekühlten Motoren an BMW, Daimler-Benz, VW-Audi, Opel, Porsche, Ford, Volvo, Nissan

Mit dem im Gleithammer eingearbeiteten Sechskant werden die Zangenbacken – durch Verschieben und Drehen des Griffes – um die Ventilschaftdichtung gespannt und durch Schlagbewegung abgezogen.

vernickelt



No.	l mm	 g	
791-2	310	500	1

Ventildichtringzange

mit gehärteten Backen,

zum einwandfreien Abziehen der alten Ventilschaftdichtungen am Volkswagen/Audi, BMW, Daimler-Benz, Opel, Ford, Nissan etc.

vernickelt



791-5	250	350	1
-------	-----	-----	---



Ventilfeder-Spannapparate

792

Spezialstahl

mit geraden und gebogenen Backen, glanzvernickelt



792-1

792-2

No.		l mm	 g	
792-1	leicht, mit 1 Paar geraden Backen für 75–225 mm Spannweite und gebogenen Backen für 45–195 mm Spann- weite	290	1450	1
792-2	schwer, mit 1 Paar geraden Backen für 120–280 mm Spannweite und gebogenen Backen für 90–250 mm Spann- weite	380	1350	1



Kolbenring-Spannbänder

794

hochfester Federbandstahl

mit Spannschlüssel,
stufenlose Feststellung

No.	ϕ		h		 g	
	mm	Zoll	mm	Zoll		
794-01	40–75	1.1/2–3	50	2	120	1
1	60–125	2.1/8–5	80	3	300	1
2	90–175	3.1/2–7	80	6	340	1
3	90–175	4.1/2–7	165	6.1/2	660	1



Kolbenring-Spannzange DBP

794

U-3

zum Spannen von Kolbenringen bei der Montage der Kolben an wasser- und luftgekühlten Motoren,

Spannbereich verstellbar von 70–100 mm
Kolben-ϕ,
Spannband ausklinkbar

No.	für Kolben-ϕ mm	l mm	 g	
794 U-3	70–100	300	570	1

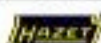

Ventileinschleifer

795

mit Saugnapf



No.	l mm	ϕ mm	 g	
795-1	273	20	50	5
2	273	25	60	5
3	273	30	60	5
4	273	37	60	5



Bremsefedernzangen

796-

797

Chrom-Vanadium

zum Aus- und Einhängen der
Bremsbacken-Rückholfeder,
verchromt

No.	l mm	Zoll	 g	
796	215	8.1/2	220	1

mit beweglicher Kralle,
arretiert in jeder gewünschten Lage,
Schenkel kunststoffüberzogen

797	330	13	430	1
-----	-----	----	-----	---

HAZET

Schlauchklemmenzangen

Chrom-Vanadium

für selbstspannende Schlauchklemmen,
drehbare Backen,**verchromt**

798

No.	S mm	l mm	Zoll		
798	40	205	8,1/4	195	1

einstellbare Maulöffnung für verschieden
große Schlauchklemmen,
mit Feststellvorrichtung



798-1	45	285	11,1/2	510	1
-------	----	-----	--------	-----	---

für Federbandschellen
z. B. an den Schläuchen vom
Zusatzluftschieber an Einspritzmotoren
Daimler-Benz,
DB-No. 117 997 0190



798-4	35	205	8,1/4	210	1
-------	----	-----	-------	-----	---

für Federbandschellen
an Kühlmittelschläuchen bei VW-Audi



798-5	6-12	210	8,1/4	180	1
-------	------	-----	-------	-----	---

HAZET

Türfedernzange

Spezialstahl, Maul Federstahl

zum Entfernen und Einsetzen von Federn
der Türgriffe und Fensterkurbeln
an VW, Opel, Ford, BMW usw.
Schenkel kunststoffüberzogen,**verchromt, Maul brüniert**

799



799	8-45	210	8,1/4	80	1
-----	------	-----	-------	----	---

HAZET

**Zylinderkopf-Dichtigkeits-
Prüfgerät** – Zweikammergerät –zum sicheren Erkennen von Lecks zwischen
Verbrennungsraum und Kühlsystem
bei wassergekühlten Verbrennungsmotoren
(Gas, Diesel, Benzin),im hausfarbenen Metallkasten
320 x 120 x 55 mm

801



No.	Inhalt		
801/3	801-1 Tester 801-2 Reaktionsflüssigkeit 801-3 Spülflüssigkeit	1610	1

Einzelteile

801-1	Tester	120	1
801-2	Reaktionsflüssigkeit	260	1
801-3	Spülflüssigkeit	260	1

HAZET

Batteriedienst-Behälter

802

aus säurefestem Gummi, unzerbrechlich,
für ca. 4 Liter destilliertes Wasser,
in den beiden Füllöffnungen werden
außerdem Batteriefüller und Säureprüfer
untergebracht und dadurch der Inhalt
vor Verschmutzung geschützt,
4 Seitenfächer nehmen das notwendige
Werkzeug auf,
280 x 135 x 245 mm

802/8	komplett mit Sortiment, Steilig	2900	1
802 L	Behälter, leer	1850	1

INHALTSÜBERSICHT HAZET 0-802/8

450	Doppelmaulschlüssel 13 x 14 mm	802-4	Pol- und Klemmen- Reinigungsbürste
760-3	Universalzange 9,1/2"	830-2	Schraubendreher 0,8 x 4 x 100 mm
802-0	Batteriefüller		
802-1	Säureprüfer		
802-2	Polklemmenabzieher	1848	Batteriezange 8"

Sortiment, ohne Behälter

0-802/8	Steilig	1050	1
---------	---------	------	---

HAZET Batteriefüller

802-0



No.	l mm	g	
802-0	270	80	1

HAZET Säureprüfer
mit Aräometer

802-1



802-1	290	60	1
-------	-----	----	---

HAZET Polklemmenabzieher
Chrom-Vanadium
verchromt

802-2



No.	l mm	Spann- weite mm	Spann- tiefe mm	g	
802-2	100	60	40	150	1

HAZET Pol- und Klemmen-
Reinigungsbürste

802-4



No.	l mm	g	
802-4	120	110	1

HAZET Batterietester
für vergossene Batterien
mit unterschiedlichen Polabständen,
mit Meßinstrument 12-0-12 Volt,
12 V bis 300 A, 6 V bis 150 A802
-53

No.	l mm	Spitzen- weite mm	g	
802-53	340	max. 380	590	1

HAZET Werkzeugkasten, leer
aus Stahlblech
3teilig, mit Vorhangschloß,
leer, 530 x 200 x 200 mm,
blau einbrennlackiert

803



No.		g	
803 Ta L	Werkzeugkasten, leer	4,3	1

HAZET Werkzeugausrüstungen
Chrom-Vanadium
in 5teiligen Werkzeugkästen,
verchromt

804



Inhaltsübersichten siehe nächste Seite

No.	Werkzeugausrüstung mit Werkzeugkasten	g	
804-1/83	metrisch 83teilig	24,5	1
804-1 A/75	amerik. 75teilig	20,5	1
804-2/60	metrisch 60teilig	18,5	1
804-2 A/57	amerik. 57teilig	17,5	1

Werkzeugkasten, leer
aus Stahlblech,
5teilig, mit Vorhangschloß,
530 x 200 x 200 mm,
blau einbrennlackiert

804 L	Werkzeugkasten, leer	7,5	1
-------	----------------------	-----	---

Sortimente Fortsetzung nächste Seite

HAZET Stethoskop

807

Horchgerät zum Lokalisieren
defekter Ventile, Lager, Kolbenbolzen,
Stirnäder usw.
mit Stahlspitze und Übertragungsstarker
Membrane

No.	Stahlspitze mm	mm	g	
807	180	1080	120	1

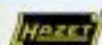
**Werkzeugausrüstung**

ohne Werkzeugkasten

83teilig, metrische Maße

INHALTSÜBERSICHT		HAZET 0-804-1/83	
430/12	Doppelsteckschlüssel 8 x 9 10 x 11 12 x 13 14 x 15 16 x 17 18 x 19 20 x 22 21 x 23 24 x 26 25 x 28 27 x 29 30 x 32	830-5	Werkstatt- Schraubendreher 1 x 5,5 x 100 mm dito, 1,6 x 10 x 175 mm
433	Drehstifte 0619 2032	830-13	
450/12	Doppelmaulschlüssel 6 x 7 8 x 9 10 x 11 12 x 13 14 x 15 16 x 17 18 x 19 20 x 22 21 x 23 24 x 26 25 x 28 27 x 32	832-3	Schraubendreher 0,5 x 3 x 80 mm
630/13	Doppelringschlüssel, tief gekröpft 6 x 7 8 x 9 10 x 11 12 x 13 14 x 15 16 x 17 18 x 19 20 x 22 21 x 23 24 x 26 25 x 28 27 x 32 36 x 41	900 Z	Doppelsechskant- Einsätze 1/2" □ Antrieb 12 13 14 15 16 17 18 19 20 21 22 23 24 26 27 28 30 32
650-12	Reifenheber 12", (2)	911	Betätigungswerkzeuge 1/2" □ Antrieb Schwunggriff 16.1/2"
650-20	ditto, 20", (2)	915	Schiebegriff 12"
730-3	Flachmeißel 18 x 150 mm	916 SP	Umschaltknarre 10.3/4"
740-3	Kreuzmeißel 6 x 150 mm	917-5	Verlängerung 5"
745 a-2	Durchtreiber 2 x 120 mm	918-10	Verlängerung 10"
746-2	Körner 12 x 120 mm	920	Universalgelenk 2.1/2"
760-3	Universalzange 9.1/2"	980- 2 x 13	Schraubendreher- Einsatz 2 x 13 mm
		1802-2	Seitenschneider 6.1/4"
		1850-3	Kombizange 7"
		2120-8	Rundfeile 8"
		2122-8	Flachfeile 8"
		2123-8	Dreikantfeile 8"
		2140-3	Schlosserhammer 300 g
		2154	Rollbandmaß 2 m

No.	Werkzeugausrüstung ohne Werkzeugkasten		
0-804-1/83	83teilig	17 kg	1

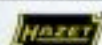
**Werkzeugausrüstung**

ohne Werkzeugkasten

75teilig, amerikanische Maße

INHALTSÜBERSICHT		HAZET 0-804-1 A/75	
450 A/12 VKH	Doppelmaulschlüssel 1/4 x 5/16 5/16 x 3/8 3/8 x 7/16 1/2 x 9/16 9/16 x 5/8 19/32 x 11/16 5/8 x 3/4 25/32 x 7/8 7/8 x 15/16 15/16 x 1 1 x 1.1/8 1.1/16 x 1.1/4	830-5	Werkstatt- Schraubendreher 1 x 5,5 x 100 mm dito, 1,6 x 10 x 175 mm
603 A	Ring-Maulschlüssel, kurz 1/4 5/16 3/8 7/16 1/2 9/16 5/8 11/16 3/4	830-13	
630 A	Doppelringschlüssel, tief gekröpft 1/4 x 5/16 3/8 x 7/16 1/2 x 9/16 19/32 x 11/16 5/8 x 11/16 3/4 x 25/32 13/16 x 7/8 15/16 x 1 1 x 1.1/8 1.1/16 x 1.1/4	832-3	Schraubendreher 0,5 x 3 x 80 mm
650-12	Reifenheber 12", (2)	900 AZ	Doppelsechskant- Einsätze 1/2" □ Antrieb 3/8 7/16 1/2 9/16 19/32 5/8 11/16 3/4 25/32 13/16 7/8 15/16 31/32 1 1.1/16 1.1/8 1.3/16 1.1/4
650-20	ditto, 20", (2)	911	Betätigungswerkzeuge 1/2" □ Antrieb Schwunggriff 16.1/2"
730-3	Flachmeißel 18 x 150 mm	915	Schiebegriff 12"
740-3	Kreuzmeißel 6 x 150 mm	916 SP	Umschaltknarre 10.3/4"
745 a-2	Durchtreiber 2 x 120 mm	917-5	Verlängerung 5"
746-2	Körner 12 x 120 mm	918-10	Verlängerung 10"
760-3	Universalzange 9.1/2"	920	Universalgelenk 2.1/2"
		980- 2 x 13	Schraubendreher- Einsatz 2 x 13 mm
		1802-2	Seitenschneider 6.1/4"
		1850-3	Kombizange 7"
		2120-8	Rundfeile 8"
		2122-8	Flachfeile 8"
		2123-8	Dreikantfeile 8"
		2141-1	Engl. Hammer 3/4 lbs.
		2154	Rollbandmaß 2 m

No.	Werkzeugausrüstung ohne Werkzeugkasten		
0-804-1 A/75	75teilig	13 kg	1

**Werkzeugausrüstung**

ohne Werkzeugkasten

60teilig, metrische Maße

INHALTSÜBERSICHT		HAZET 0-804-2/60	
450/10 Rd	Doppelmaulschlüssel in Klemmhalter 6 x 7 8 x 9 10 x 11 12 x 13 14 x 15 16 x 17 18 x 19 20 x 22 24 x 26 27 x 32	900 Z	Doppelsechskant- Einsätze 1/2" □ Antrieb 10 12 13 14 15 16 17 18 19 20 21 22 23 24 26 27 28 30 32
630/8	Doppelringschlüssel, tief gekröpft 6 x 7 8 x 9 10 x 11 12 x 13 14 x 15 16 x 17 18 x 19 20 x 22	911	Betätigungswerkzeuge 1/2" □ Antrieb Schwunggriff 16.1/2"
650-12	Reifenheber 12", (2)	915	Schiebegriff 12"
650-20	ditto, 20", (2)	916 SP	Umschaltknarre 10.3/4"
730-3	Flachmeißel 18 x 150 mm	917-5	Verlängerung 5"
740-3	Kreuzmeißel 6 x 150 mm	918-10	Verlängerung 10"
745 a-2	Durchtreiber 2 x 120 mm	920	Universalgelenk 2.1/2"
760-3	Universalzange 9.1/2"	980- 2 x 13	Schraubendreher- Einsatz 2 x 13 mm
830-5	Werkstatt- Schraubendreher 1 x 5,5 x 100 mm dito, 1,6 x 10 x 175 mm	1850-3	Kombizange 7"
830-13		2120-8	Rundfeile 8"
832-3	Schraubendreher 0,5 x 3 x 80 mm	2122-8	Flachfeile 8"
		2123-8	Dreikantfeile 8"
		2140-3	Schlosserhammer 300 g

No.	Werkzeugausrüstung ohne Werkzeugkasten		
0-804-2/60	60teilig	11 kg	1

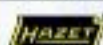
**Werkzeugausrüstung**

ohne Werkzeugkasten

57teilig, amerikanische Maße

INHALTSÜBERSICHT		HAZET 0-804-2 A/57	
450 A/8 Rd VKH	Doppelmaulschlüssel in Klemmhalter 1/4 x 5/16 5/16 x 3/8 3/8 x 7/16 1/2 x 9/16 19/32 x 11/16 5/8 x 3/4 25/32 x 7/8 15/16 x 1	900 AZ	Doppelsechskant- Einsätze 1/2" □ Antrieb 3/8 7/16 1/2 9/16 19/32 5/8 11/16 3/4 25/32 13/16 7/8 15/16 31/32 1 1.1/16 1.1/8 1.3/16 1.1/4
630 A	Doppelringschlüssel, tief gekröpft 1/4 x 5/16 3/8 x 7/16 1/2 x 9/16 19/32 x 11/16 5/8 x 11/16 3/4 x 25/32 13/16 x 7/8 15/16 x 1	911	Betätigungswerkzeuge 1/2" □ Antrieb Schwunggriff 16.1/2"
650-12	Reifenheber 12", (2)	915	Schiebegriff 12"
650-20	ditto, 20", (2)	916 SP	Umschaltknarre 10.3/4"
730-3	Flachmeißel 18 x 150 mm	917-5	Verlängerung 5"
740-3	Kreuzmeißel 6 x 150 mm	918-10	Verlängerung 10"
745 a-2	Durchtreiber 2 x 120 mm	920	Universalgelenk 2.1/2"
760-3	Universalzange 9.1/2"	980- 2 x 13	Schraubendreher- Einsatz 2 x 13 mm
830-5	Werkstatt- Schraubendreher 1 x 5,5 x 100 mm dito, 1,6 x 10 x 175 mm	1850-3	Kombizange 7"
830-13		2120-8	Rundfeile 8"
832-3	Schraubendreher 0,5 x 3 x 80 mm	2122-8	Flachfeile 8"
		2123-8	Dreikantfeile 8"
		2141-1	Engl. Hammer 3/4 lbs.

No.	Werkzeugausrüstung ohne Werkzeugkasten		
0-804-2 A/57	57teilig	10 kg	1

HAZET[®]

trinamic[®]



bundespreis
gute
form



-Schraubendreher

Gute Form – Gute Qualität – Gute Arbeit

Klinge und Griff der HAZET-Schraubendreher werden in der Funktion und Handhabung jedem Anspruch gerecht

Sie entsprechen den Normen 5263, 5264 sowie 5265

Alle HAZET-Schraubendreher-Klingen aus hochlegiertem Chrom-Vanadium-Stahl erhalten durch gezielte Warmbehandlung in modernen Vergüte-Anlagen die richtige Härte und Zähigkeit

Während der Klingenschaft durch eine Nickel-Chromschicht vor Korrosion geschützt ist, wird die Klingenschneide brüniert. So ist sichergestellt, daß die hohe Präzision der Klingenschneide nicht verändert wird und keine Wasserstoffversprödung auftritt

Der trinamic®-Handgriff ist nach ergonomischen Grundsätzen entwickelt worden. Die Dreikantform ermöglicht leichtes Umgreifen beim Eindrehen der Schrauben. Griffigkeit beim Festdrehen und Lösen der Schrauben ist gewährleistet. Der widerstandsfähige Kunststoff erbringt auch bei extremen Beanspruchungen die erwartete Funktionssicherheit. Der Griff ist auf die Klinge aufgespritzt; dadurch kann ein hohes Drehmoment übertragen werden

Die durchdachte, anwendungsfreundliche Gestaltung führte zu der Auszeichnung „Bundespreis gute Form“, verliehen vom Bundeswirtschaftsminister

Der trinamic®-Griff ist durch Geschmacksmusterschutz gegen Nachbildungen abgesichert; darüber hinaus bestehen Schutzrechte in verschiedenen Ländern



*Das HAZET-trinamic®-Schraubendreher-Programm umfaßt alle wichtigen Antriebs-Profile, z. B. für Schlitz-, Kreuzschlitz-, Innensechskant- und TORX®-Schrauben**

Zur besseren Unterscheidung von Kreuzschlitzprofilen sind die Schraubendreher mit POZIDRIV (PZ)-Profilen durch einen roten Ring am Griff gekennzeichnet

Die Zuordnung von Artikel-Nummern und Profilen sind im Anhang aufgeführt

* – HAZET ist Inhaber der Fertigungs-Lizenz für TORX®-Werkzeuge
TORX® ist ein eingetragenes Warenzeichen der CAMCAR/TEXTRON INC.,
Illinois/USA

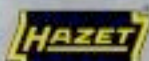

Schraubendreher

810-
839

Chrom-Vanadium
mit *tridamic*[®]-Griff, Kunststoff, schwarz,
(Geschmacksmusterschutz),

ausgezeichnet mit dem **bundespreis**
Klingen **verchromt**,
Spitzen **brüniert**



gute
form



Schraubendreher-Ständer

810
VH

mit 250teiligem Sortiment,
senkrecht aufgestellte Schraubendreher
- Klingen nach oben - zur besseren
Präsentation der verschiedenen Profile,
mit Einhängerrahmen zum Anbringen
an Lochwänden,
1000 x 360 mm

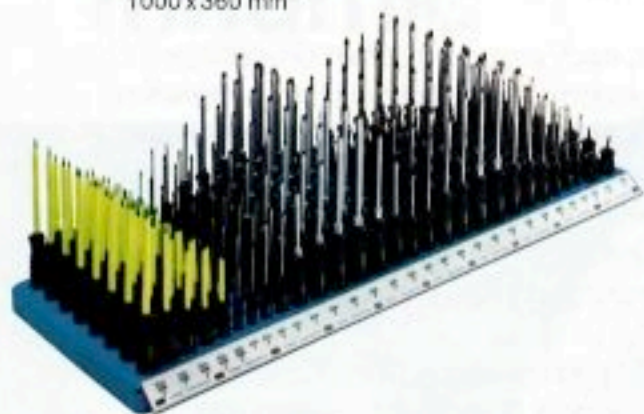

No.	Inhalt	kg	
810-4/250 VH	829-0, -1, -2	je 10 Stück	22,3
	829-3, -4, -5, -6	je 8 Stück	
	830-2, -5, -7, -8	je 8 Stück	
	832-1, -2, -3, -4	je 10 Stück	
	833 VDE-2, -3, -4, -7, -9	je 10 Stück	
	834-2	8 Stück	
810-5/250 VH	wie 810-4/250 VH aber ohne 830-8, jedoch mit 829-7		22,6
	wie 810-4/250 VH aber ohne 833 VDE-2, -3, -4, -7, -9 jedoch mit 837-T 10, -T 15, -T 20, -T 30, -T 40		22,0
810-2 VHL	Schraubendreher-Ständer, leer	1,5	1
2025-D 01	Einhängerrahmen	3,1	1

Schraubendreher-Sortimente, ohne Ständer

250teilig

No.	Inhalt	kg	
0-810-4/ 250	250teilig	17,1	1
0-810-5/ 250	250teilig	18,0	1
0-810-6/ 250	250teilig	17,4	1



Schraubendreher-Satz

810 H

6teilig
im Kunststoff-Halter zur Wandbefestigung



No.	Inhalt	g	
810/6 H	830-2, -7, -8 832-2 835-PH 1, -PH 2	550	1
810 HL	Halter, leer	40	10



Schraubendreher-Satz

810 K

in Kunststoff-Verpackung
mit Klarsichtdeckel,
durch ausziehbare Lasche auch an
Lochwänden aufzuhängen

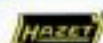

No.	Inhalt	g	
810/5 K	835-PH 1, -PH 2 836-1, -2, -3	530	1
810/8 K	829-1, -2, -3, -4, -5 835-PH 0, -PH 1, -PH 2	550	1

**Schraubendreher-Sätze**

kartonverpackt mit Kunststoff-Einlage und Klarsichtdeckel

**810 K-
812 K**

No.	Inhalt		
810/10 K	832-2, -4 834-2 835-PH 1, -PH 2, -PH 02 936-1, -2, -3, -4	900	1
811/10 K	830-2, -7, -8 832-2, -3, -4 834-2 835-PH 1, -PH 2, -PH 02	750	1
812/10 K	829-1, -2, -3 -4, -5, -6 834-2 835-PH 1, -PH 2, -PH 02	790	1

Schraubendreher Chrom-Vanadium

mit Holz-Griff blau,

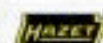
Klingen **verchromt**, Spitzen **brüniert****Schraubendreher**

für Kreuzschlitzschrauben,

Spitzen Phillips-Recess,
DIN 5262, Form B**814
-PH**

No.	Spitzen DIN 5260 Größe	Amer. No.	l_1 mm	l_2 mm		
814-PH 0	0	0-1	60	145	20	5
PH 1	1	2-4	80	180	40	5
PH 2	2	5-10	100	210	60	5

Klinge mit 6kant-Ansatz

No.	Spitzen DIN 5260 Größe	Amer. No.	l_1 mm	l_2 mm	\varnothing mm		
814-PH 3	3	12-16	150	265	13	160	5
PH 4	4	18->	200	335	16	300	5

**Schraubendreher**

für Schlitzschrauben,

durchgehende Vierkantklinge
mit 6kant-Ansatz**815**

No.	\varnothing mm	\varnothing mm	l_1 mm	l_2 mm	\varnothing mm		
815-1	0,8	5,5	100	200	10	80	5
2	1,0	6,5	125	240	10	100	5
3	1,2	8,0	150	270	13	160	5
4	1,6	10,0	175	300	13	210	5
5	2,0	13,0	200	335	17	380	5
6	2,5	16,0	250	385	17	410	5

**Schraubendreher**für Schlitzschrauben,
durchgehende runde Klinge
mit 6kant-Ansatz,
DIN 5265, Form D**816**

No.	\varnothing mm	\varnothing mm	l_1 mm	l_2 mm	\varnothing mm		
816-0	0,8	5,5	100	200	10	65	5
3	1,0	6,5	125	230	12	100	5
6	1,2	8,0	150	265	13	160	5
7	1,6	10,0	175	300	13	205	5

**Winkelschraubendreher**

für Schlitzschrauben,

mit Kunststoff-Ummantelung
schwarz, DIN 5200**818**

No.	\varnothing mm	\varnothing mm	l_2 mm		
818-1	0,6	3,5	90	10	10
2	1,0	5,5	125	50	10
3	1,2	8,0	150	70	10
4	1,6	10,0	175	110	10

**Winkelschraubendreher**

für Kreuzschlitzschrauben,

Spitzen Phillips-Recess,
mit Kunststoff-Ummantelung
schwarz, DIN 5208**819**



No.	Spitzen DIN 5260 Größe	Amer. No.	l_2 mm		
819-PH 1 + PH 2	1+2	2- 4/ 5-10	100	25	10
PH 2 + PH 3	2+3	5-10/12-16	150	120	10

HAZET

Dreikant-Löffelschaber

820

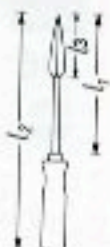
Spezialstahl
mit Holz-Griff blau,
silbergrau lackiert



No.	l_1 mm	l_2 mm	l_3 mm	g	
820-1	125	225	55	70	5
2	150	255	65	100	5
3	200	310	85	150	5

HAZET

Dreikant-Hohlschaber

821

Spezialstahl
mit Holz-Griff blau,
silbergrau lackiert



821-1	155	265	-	110	5
2	210	320	-	145	5
3	250	360	-	200	5

HAZET

Flachschaber

824

Spezialstahl
für einfache und restlose Beseitigung
von Dichtungsrückständen,
z. B. Zylinderkopf-, Ventildeckel- sowie
Vergaserdeckel-Dichtungen usw.,
mit trinomic®-Griff (Geschmacksmusterschutz),
Kunststoff schwarz, und Vierkant-Klinge,
verchromt



824	150	270	-	110	5
-----	-----	-----	---	-----	---

HAZET

Flachschaber

825

Werkzeugstahl
mit Holz-Griff blau,
silbergrau lackiert



No.	$\frac{1}{2}$ mm	l_1 mm	l_2 mm	g	
825-1	19	205	315	215	5
2	24	255	365	300	5

mit Kunststoff-Griff schwarz,
mit auswechselbarer Hartmetall-
Wendeschneidplatte



825-25	25	270	335	350	5
--------	----	-----	-----	-----	---

**Auswechselbare
Hartmetall-Wendeschneidplatten**



825-025	25	25	-	20	10
---------	----	----	---	----	----

HAZET

Festhalte-Schraubendreher

826

Chrom-Vanadium
für Schlitzschrauben,
mit Transparent-Griff rot,
Festhalten der Schraube:
Schneide in Schraubenschlitz stecken,
Kunststoff-Ring vorschieben,
Lösen von der Schraube:
Kunststoff-Ring in Griffrichtung zurückschieben



Klinge 2teilig, diagonal gegeneinander versetzt,
kann mit einer Hand bedient werden,

verchromt

No.	$\frac{1}{2}$ mm	$\frac{1}{4}$ mm	l_1 mm	l_2 mm	g	
826-1	0,4	3,2	95	175	40	5
2	0,6	3,5	115	195	50	5
3	0,6	5,5	175	255	65	5
5	0,8	5,5	180	260	85	5

HAZET

Kugelkopf-Schraubendreher

827

Chrom-Vanadium
für Innensechskantschrauben
schraubt schwer zugänglich liegende Schrauben
unter einem Winkel bis zu 30°



Die Sechskantkugel arbeitet nach dem Kardan-System,
mit trinomic®-Griff (Geschmacksmusterschutz),
Kunststoff schwarz



No.	S mm	l_1 mm	l_2 mm	g	
827-03	3	100	170	20	5
04	4	100	180	30	5
05	5	100	190	50	5
06	6	125	225	80	5
08	8	150	260	150	5
10	10	150	265	195	5
12	12	150	275	280	5

HAZET

Schraubendreher

828

Chrom-Vanadium
für Innensechskantschrauben,
mit Quergriff Kunststoff schwarz,
(Geschmacksmusterschutz),
verchromt



828-2	2	100	120	10	5
2,5	2,5	100	120	10	5
3	3	150	170	35	5
4	4	150	175	50	5
5	5	200	230	65	5
6	6	200	230	85	5
8	8	200	235	140	5
10	10	200	235	195	5
12	12	200	235	265	5

HAZET
828-T
TORX®

Schraubendreher

Chrom-Vanadium
für Innen-TORX®-Schrauben,
mit Quergriff Kunststoff schwarz,
(Geschmacksmusterschutz),
Klingen **verchromt**
Spitzen **brüniert**



No.	mm	Schrauben	l ₁	l ₂	g	
	mm	Metz. Zoll	mm	mm		
828-T 6	1,67	M2	80	100	10	5
T 7	1,99	M2,5	80	100	10	5
T 8	2,31	M2,5	80	100	10	5
T 9	2,50	M3	80	100	10	5
T 10	2,74	M3-M3,5	100	125	20	5
T 15	3,27	M3,5-M4	100	125	25	5
T 20	3,86	M4-M5	100	125	30	5
T 25	4,43	M4,5-M5	110	140	45	5
T 30	5,52	M6-M7	130	160	70	5
T 40	6,65	M7-M8	130	160	95	5
T 50	8,83	M10	130	165	140	5
T 55	11,22	M12	130	165	185	5

HAZET ist Inhaber der Fertigungs-Lizenz für TORX®-Werkzeuge

Schraubendreher Chrom-Vanadium
mit trinomac®-Griff (Geschmacksmusterschutz), Kunststoff schwarz,
Klingen **verchromt**, Spitzen **brüniert**

HAZET
829

für Schlitzschrauben,
Schneiden abgesetzt, planparallel (VSM),
die Größen 829-6 bis -9 werden mit einem Vierkant
zum Ansetzen eines Schraubenschlüssels
geliefert



No.	mm	mm	l ₁	l ₂	mm	g	
	mm	mm	mm	mm	mm		
829-0	0,4	2,5	80	140	-	15	5
1	0,5	3,5	85	155	-	20	5
2	0,6	4,0	100	175	-	30	5
3	0,8	5,5	115	205	-	50	5
4	1,0	6,5	135	235	-	80	5
5	1,2	8,0	155	265	-	110	5
6	1,6	10,0	175	290	6	145	5
7	2,0	13,0	205	320	7	205	5
8	2,5	16,0	215	340	8	245	5
9	3,0	18,0	250	375	9	290	5

HAZET
829 K

6teilig
im Ausstellungskarton - mit Deckelabriß
zur freien Sicht auf den Inhalt



No.	Inhalt	g	
829/6 K	829-1, -2, -3, -4, -5, -6	530	1

HAZET
829

Schraubendreher

für Schlitzschrauben,
Schneiden abgesetzt, planparallel (VSM),
mit kunststoffummantelter Klinge
- nicht vorgesehen für Arbeiten unter elektrischer Spannung -



No.	mm	mm	l ₁	l ₂	g	
	mm	mm	mm	mm		
829-00	0,4	2,5	80	140	20	5
11	0,5	3,0	90	160	20	5
22	0,6	4,0	100	175	30	5
33	0,8	5,0	120	205	55	5
44	1,0	6,5	140	240	85	5
55	1,1	8,0	160	270	115	5

HAZET
830

Werkstatt-Schraubendreher

für Schlitzschrauben,
Klinge mit 6kant-Ansatz,
Schneiden nach DIN 5264,
DIN 5265, Form D



No.	mm	mm	l ₁	l ₂	mm	g	
	mm	mm	mm	mm	mm		
830-2	0,8	4,0	103	190	8	55	5
5	1,0	5,5	103	210	8	90	5
7	1,2	6,5	128	240	10	100	5
8	1,2	8,0	153	270	13	150	5
13	1,6	10,0	179	305	13	250	5
14	2,0	12,0	204	330	16	260	5
16	2,5	14,0	254	380	16	320	5

HAZET
832

Schraubendreher

für Schlitzschrauben,
Schneiden nach DIN 5264, Form A,
DIN 5265, Form A



No.	mm	mm	l ₁	l ₂	g	
	mm	mm	mm	mm		
832-1	0,4	2,0	65	130	10	5
2	0,4	2,5	75	140	15	5
3	0,5	3,0	80	150	35	5
4	0,6	3,5	100	180	35	5
5	0,8	4,0	100	190	35	5
6	1,0	5,5	125	225	50	5
7	1,2	6,5	150	250	70	5

mit kunststoffummantelter Klinge
- nicht vorgesehen für Arbeiten unter elektrischer Spannung -



832-11	0,4	2,0	65	130	15	5
22	0,4	2,5	75	140	15	5
33	0,5	3,0	80	150	35	5
44	0,6	3,5	100	180	40	5
55	0,8	4,0	100	190	40	5
66	1,0	5,5	125	225	55	5
77	1,2	6,5	150	250	75	5

HAZET

Elektriker-Schraubendreher

für Schlitzschrauben,
Schneiden nach DIN 5264, Form A,
DIN 7437,
schutzisoliert nach DIN 57 680,
Teil 2/VDE 0680, Teil 2

**833
VDE**

No.	Spitzenbreite mm	Spitzenlänge mm	l ₁ mm	l ₂ mm	g	
833 VDE-2	0,4	2,0	75	155	15	5
3	0,5	3,0	100	180	40	5
4	0,6	3,5	100	190	50	5
6	0,8	4,0	100	190	45	5
7	1,0	5,5	125	225	80	5
9	1,2	6,5	150	260	110	5
11	1,2	8,0	175	290	160	5

HAZET

Schraubendreher

für Schlitzschrauben,
kurze Form, z. B. für Vergaser,
Schneiden nach DIN 5264,
DIN 5265, Form C

834

834-1	0,6	3,5	28	88	40	5
2	1,0	5,5	28	88	45	5
3	1,2	8,0	28	88	50	5

HAZET

Schraubendreher

für Kreuzschlitzschrauben,
Spitzen Phillips-Recess,
DIN 5262, Form B

**835
-PH**

No.	Spitzen DIN 5260 Größe	Amer. No.	l ₁ mm	l ₂ mm	Ø mm	g	
835-PH 0	0	0-1	60	140	-	25	5
PH 1	1	2-4	80	170	-	45	5
PH 2	2	5-10	105	200	-	75	5

Klinge mit 6kant-Ansatz



835-PH 3	3	12-16	150	265	13	160	5
PH 4	4	18->	200	325	16	275	5

kurze Form,
DIN 5262, Form D

835-PH 01	1	2-4	28	88	-	40	5
PH 02	2	5-10	28	88	-	45	5

HAZET

Schraubendreher-Satz

6teilig,
kartonverpackt mit Kunststoff-Einlage
und Klarsichtdeckel

835 K

No.	Inhalt	g	
835/6 K	835-PH 0, -PH 1, -PH 2, -PH 3, -PH 01, -PH 02	530	1

HAZET

Schraubendreher

für Kreuzschlitzschrauben,
Spitzen Phillips-Recess,
DIN 7438,
schutzisoliert nach DIN 57 680,
Teil 2/VDE 0680, Teil 2

**835
VDE
-PH**

No.	Spitzen DIN 5260 Größe	Amer. No.	l ₁ mm	l ₂ mm	g	
835 VDE-PH 1	1	2-4	80	170	50	5
PH 2	2	5-10	100	200	80	5
PH 3	3	12-16	150	265	160	5
PH 4	4	18->	200	325	250	5

HAZET

Schraubendreher mit rotem Ring

für Pozitiv-Schrauben,
Größe PZ 3 und PZ 4,
Klinge mit 6kant-Ansatz

**835
-PZ**

No.	Größe	l ₁ mm	l ₂ mm	Ø mm	g	
835-PZ 0	0	60	140	-	-	5
PZ 1	1	80	170	-	50	5
PZ 2	2	100	200	-	75	5
PZ 3	3	150	265	13	160	5
PZ 4	4	200	325	16	280	5

kurze Form



835-PZ 01	1	28	88	-	40	5
PZ 02	2	28	88	-	45	5

Satz, 6teilig,
kartonverpackt mit Kunststoff-Einlage
und Klarsichtdeckel

No.	Inhalt	g	
835-PZ/6 K	835-PZ 0, -PZ 1, -PZ 2, -PZ 3, -PZ 01, -PZ 02	450	1

**Werkstatt-Schraubendreher**

für Schlitzschrauben,
Vierkantklinge mit 6kant-Ansatz – angestaucht –
Schneiden nach DIN 5264

836

No.	mm	mm	l_1 mm	l_2 mm	\varnothing mm	g	
836-1	0,8	4,0	100	200	8	75	5
2	1,0	5,5	125	236	10	100	5
3	1,2	8,0	150	237	13	140	5
4	1,6	10,0	175	292	13	170	5
5	2,0	12,0	200	328	16	250	5
6	2,5	14,0	250	378	16	360	5

Sondergröße außerhalb der DIN-Reihe

836-7	1	7	150	260	13	155	5
--------------	---	---	-----	-----	----	-----	---

**Schraubendreher**

hochlegierter Sonderstahl
für Innen-TORX®-Schrauben

837**TORX®**

No.	mm	Schrauben		l_1 mm	l_2 mm	g	
		Metz.	Zahl				
837-T 6	1,67	M2	–	50	110	10	5
T 7	1,99	M2,5	2,2	50	110	10	5
T 8	2,31	M2,5	–	55	125	15	5
T 9	2,50	M3	2,9	55	125	15	5
T 10	2,74	M3–M3,5	–	70	145	30	5
T 15	3,27	M3,5–M4	3,5	70	145	25	5
T 20	3,86	M4–M5	4,2	85	170	45	5
T 25	4,43	M4,5–M5	4,8	85	170	50	5
T 27	4,99	M4,5–M5–M6	–	100	200	70	5
T 30	5,52	M6–M7	–	100	200	70	5
T 40	6,65	M7–M8	–	100	200	90	5
T 45	7,82	M8–M10	–	110	220	125	5

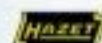
**Schraubendreher-Satz**

7teilig, für Innen-TORX®-Schrauben
kartonverpackt mit Kunststoff-Einlage
und Klarsichtdeckel

837 K**TORX®**

No.	Inhalt	g	
837/7 K	837-T 8, -T 10, -T 15, -T 20, T 25, -T 30, -T 40	430	1

HAZET ist Inhaber der Fertigungs-Lizenz für TORX®-Werkzeuge

Schraubendreher-Halter

für Einsätze (Bits) siehe unter HAZET 2255, 2256, 2261, 2262
und 2263

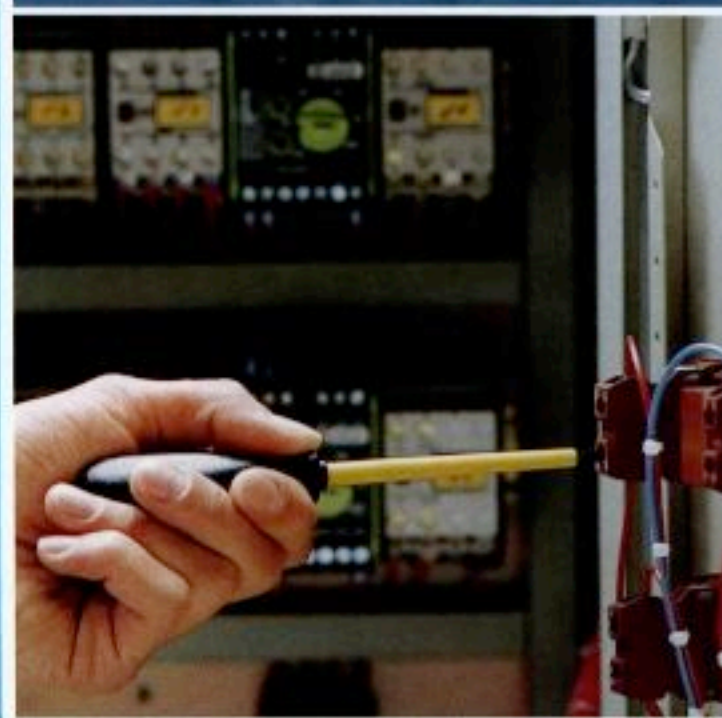
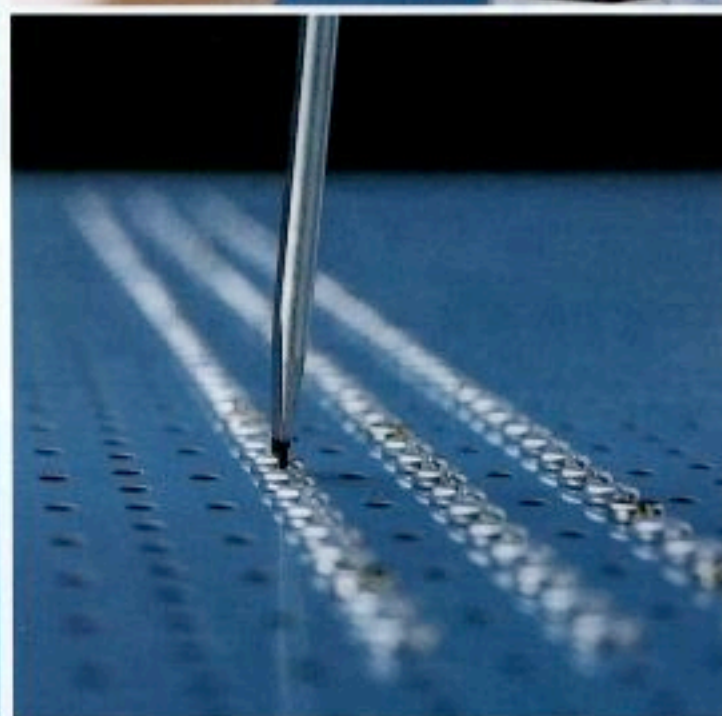

HAZET

Schraubenausdreher

Chrom-Vanadium

840

für abgebrochene Schrauben und Bolzen mit Rechtsgewinde, Vorbohren der erforderlichen Löcher durch passende Spiralbohrer, siehe 4. Tabellenspalte, **geschliffen**

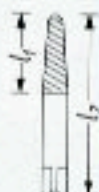

No.	∅ mm	für Schrauben M	Spiralbohrer-∅ mm	l ₁ mm	l ₂ mm	g	
840-1	1,4- 3,6	3- 6	1,8	13,2	50	2	10
2	2,1- 4,9	6- 8	2,6	16,8	57	6	10
4	4,8- 8,8	11-14	5,5	24,0	71	25	10
5	6,2-11,0	14-18	7,0	28,8	78	50	10
6	9,4-15,0	18-24	10,3	33,6	85	90	10
7	12,7-19,0	24-33	13,7	37,8	92	160	10
8	17,5-24,0	33-45	19,6	39,0	100	290	10



Sätze in Kunststoffkästen

No.	Inhalt	g	
840/5	840-1, -2, -3, -4, -5	110	1
840/6	840-1, -2, -3, -4, -5, -6	220	1
840/8	840-1, -2, -3, -4, -5, -6, -7, -8	690	1

HAZET

Stehbolzenschraubendreher

Chrom-Vanadium

844

1/2"

zum gewindefreundlichen Aus- und Eindrehen von Stehbolzen (Gewindestifte) mit Rechts- oder Linksgewinde, mit 1/2" Innenvierkant-Antrieb, **verchromt, poliert**



No.	für Bolzen-∅ mm	l mm	d mm	Außen-•Antrieb mm	g	
844-6	6	65	23,5	21	160	5
8	8	65	23,5	21	160	5
10	10	75	27,0	21	230	5
12	12	75	27,0	21	235	5

Satz im schwarzen, unzerbrechlichen Kunststoffkasten mit PUR-Weichschaum-Einlage (Geschmacksmusterschutz)



No.	Inhalt	g	
844/4	844-6, -8, -10, -12	1020	1

HAZET

Stehbolzenschraubendreher

Spezialstahl

845

zum Aus- und Eindrehen von Stehbolzen mit Rechts- und Linksgewinde, großer Spannungsbereich durch tiefe Anordnung des Rändelrades, erfaßt auch kurze Stehbolzen-Enden, **verzinkt**



No.	für Bolzen-∅ mm	g	
845-3	5-19	500	1

HAZET

Hydraulische Mutternsprenger

Spezialstahl

846

zum Entfernen von unlösbar festsitzenden Muttern der Güteklasse 5, 6, 8 und 10, die doppelte Verkrüpfung erlaubt den Einsatz auch bei engen Platzverhältnissen, geringer Kraftaufwand durch Hydraulik, **silbergrau**



No.	für Muttern mit S mm	l mm	g	
846-22	7-22	250	700	1
36	22-36	350	2800	1

HAZET

Mechanische Mutternsprenger

Chrom-Vanadium

847

zum Entfernen von unlösbar festsitzenden Muttern bis Güteklasse 6, **verzinkt**



No.	für Muttern mit S mm	l mm	g	
847-18	10-18	100	25	1
27	19-27	130	30	1



HAZET[®]

**EINSATZ-
PROGRAMM**



-Steckschlüsseinsätze

werden aus Chrom-Vanadium-Stahl kaltfließgepreßt





Nach langjähriger Entwicklungsarbeit werden alle Vorteile der Kaltfließ-Preßtechnik erfolgreich eingesetzt. Der jeweils bestgeeignete Chrom-Vanadium-Stahl wird verwendet

Durch Kaltfließpressen werden die Profile in das Material eingebracht; Verzunderung, Wärmeverzug und Toleranzabweichungen sind daher ausgeschlossen, die Rundlaufgenauigkeit erheblich verbessert, denn: die hohe Präzision der Umformwerkzeuge wird auf jeden Steckschlüsseinsatz direkt übertragen

In den anschließenden Wärmebehandlungs-Verfahren erhalten die kaltverformten Einsätze ihre optimale Zähigkeit. Dadurch werden Drehmomentwerte, die weit über die Anforderungen von DIN und ISO hinausgehen, erreicht. Die Gebrauchsdauer wird erhöht





Ganz besonders wirken sich diese Vorteile bei den Kraftsteckschlüssel-Einsätzen aus (Kraftsteckschlüssel-Programm siehe Seiten 87-92)

Das HAZET-Programm enthält vier Grundtypen von Steckschlüssel-Einsätzen
In der Tabelle wird die Artikel-Gruppe der Antriebs-Vierkant-Größe zugeordnet:

Antrieb					
Zoll	6kt	Doppel-6kt	lange Ausführung Doppel-6kt	Gelenk-Einsatz	HAZET „Clip“-Ausführung
1/4	850	-	-	-	-
3/8	880	880 Z	880 TZ	880 G	-
1/2	900	900 Z	900 TZ	900 G	900 C
3/4	1000	1000 Z	-	-	-
1	-	1100 Z	-	-	-

Zum HAZET-Steckschlüssel-Programm gehört neben sonstigen Betätigungswerkzeugen eine Auswahl Knarren unterschiedlicher Bauart und Funktion

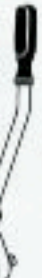
Einen Überblick gibt die folgende Tabelle:

Antrieb						
Zoll	Umschaltknarre gerade	Gelenk-Umschaltknarre	Feinzahn-Umschaltknarre	abgewinkelte Umschaltknarre	Knarre mit Umschaltknopf am Griff	Knarre mit Durchsteck-Vierkant
1/4	863 P	-	-	863 PC	-	-
3/8	8816 P	8816 G/8816 GK	8816 F	8816 GG	-	-
1/2	916 SP	916 G/ 916 GK	916 F	-	916	916 DK
3/4	1016/2	-	-	-	-	-
1	1116/2	-	-	-	-	-

Die Knarren-Gehäuse und -Bauteile bestehen ebenfalls aus Chrom-Vanadium-Stahl
Statische Drehmomentprüfungen zeigen, wie die Belastbarkeit dieser Werkzeuge die DIN- und ISO-Werte weit übertreffen. Dauertests mit mehreren hunderttausend Lastwechseln bestätigen zusätzlich die hohe dynamische Belastbarkeit

Die Knarrengriffe – mit Geschmacksmusterschutz – sind ergonomisch gestaltet. Sie bestehen aus säure-, öl- und treibstoff-beständigem Kunststoff

Sie bieten dem Benutzer die optimalen Bedingungen für den Dauereinsatz

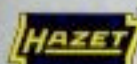

Steckschlüsselsätze

Chrom-Vanadium
mit 6kt-Steckschlüssel-Einsätzen
verchromt, poliert

850

1/4"















853 N



854

in diesem Kunststoff-Kasten sind alle Werkzeuge rüttelfest eingebettet – der PUR-Weichschaum gibt den erwünschten Klemm-Effekt – (Geschmacksmusterschutz)

in hausfarbenen Metallkästen (HAZET 854 in Kunststoffkasten, schwarz – siehe rechte Abb. –)

No.	Einsätze												
		853 P	864	865	866	867-2	868	869	870	760-1	832-1		
850	4 4,5 5 5,5 6 7 8 9 10 11				X	X	X					910	1
850-1	4 4,5 5 5,5 6 7 8 9 10 11	X				X	X	X				920	1
852 N	4 4,5 5 5,5 6 7 8 9 10 11	X		X	X	X	X	X				1020	1
852-1	4 4,5 5 5,5 6 7 8 9 10 11 12 13 14	X	X	X	X	X	X	X				1140	1
853 N	4 4,5 5 5,5 6 7 8 9 10 11 Doppelmaulschlüssel, klein, 330- 3,5x4 4x3,5 4,5x5 5x4,5 5,5x6 6x5,5 7x8 8x7 9x10 10x9 11x12 12x11	X		X	X	X	X	X	X	X	X	1630	1
854	4 5 6 7 8 9 10 11 12 13 14 8501-3 4 5 6 8 8503-0,6x3,5 1x5,5 1,2x8 8506-PH1 PH2 PH3 PH4	X		X	X	X	X	X				900	1
850 A	3/16 7/32 1/4 9/32 5/16 11/32 3/8 7/16			X	X	X	X					890	1
852 AN	3/16 7/32 1/4 9/32 5/16 11/32 3/8 7/16	X		X	X	X	X	X				990	1
852 A-1	3/16 7/32 1/4 9/32 5/16 11/32 3/8 7/16 1/2 9/16	X	X	X	X	X	X	X				1100	1

**Verkaufs-Schubladenmagazin, leer****850 VSL**

1/4"

leichter, stahlblechverformter Außenkörper, mit 48 Klarsichtschubladen
 – 35 x 66 x 150 mm – mit Ausfallsicherung, zum Unterbringen für das große HAZET-Kleinteile-Programm, frei aufzustellen oder zum Aufhängen an Lochwänden,

schlagfeste blaue HAZET-Lackierung

No.	Größe mm		
850 VSL	540 x 300 x 160	6000	1

**6kt. Steckschlüssel-Einsätze****850**

1/4"

Chrom-Vanadium
 DIN 3124, ISO 2725
 verchromt, poliert

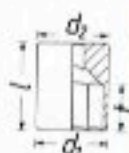

	l mm	d ₁ mm	d ₂ mm	t mm		
3,2	25	6,2	11,0	3,2	9	10
4	25	6,8	11,0	3,7	9	10
4,5	25	7,0	11,0	4,2	9	10
5	25	8,0	11,0	4,1	9	10
5,5	25	8,5	11,0	4,6	9	10
6	25	9,0	11,0	5,1	9	10
7	25	10,5	11,5	5,6	10	10
8	25	11,5	12,5	6,3	15	10
9	25	13,0	11,5	7,3	10	10
10	25	14,0	12,5	7,3	15	10
11	25	15,5	14,0	8,3	15	10
12	25	17,0	15,0	9,3	20	10
13	25	18,0	15,0	9,3	25	10
14	25	19,5	16,0	10,8	25	10

850 A

	l mm	d ₁ mm	d ₂ mm	t mm		
3/16	25	8,0	11,0	4,2	9	10
7/32	25	8,5	11,0	4,6	9	10
1/4	25	9,5	11,0	5,1	9	10
9/32	25	10,5	11,5	5,6	10	10
5/16	25	11,5	12,5	6,3	15	10
11/32	25	13,0	11,5	7,3	10	10
3/8	25	14,0	12,5	7,3	15	10
7/16	25	15,5	14,0	8,3	20	10
1/2	25	18,0	15,0	9,3	25	10
9/16	25	19,5	16,0	10,8	25	10

**Steckschlüssel-Einsätze****850 TORX®**

1/4"

Chrom-Vanadium
 für Außen-TORX®-Schrauben,
 verchromt, poliert



No.		Schrauben	l	d ₁	d ₂		
	mm	Metz. Zoll	mm	mm	mm	g	
850-E 4	3,86	M3 2,2-2,9	23	5,8	11,0	7	10
E 5	4,75	M4 -	23	6,5	11,0	8	10
E 6	5,74	M5 -	23	8,0	11,0	9	10
E 7	6,22	M6 -	23	9,6	11,0	10	10
E 8	7,52	M6-M7 3,5-4,2	23	10,5	11,5	10	10
E 10	9,42	M8 -	23	13,0	12,0	15	10

HAZET ist Inhaber der Fertigungs-Lizenz für TORX®-Werkzeuge

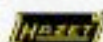
**Schraubendreher-Einsätze****8501**

1/4"

Chrom-Vanadium
 für Innensechskantschrauben,
 verchromt, poliert, Spitzen brüniert



No.	S mm	l ₁ mm	l ₂ mm	d mm		
8501-3	3	16	28	12	9	10
4	4	16	28	12	10	10
5	5	16	28	12	10	10
6	6	16	28	12	15	10
8	8	16	28	12	15	10

lange Ausführung,
 in Verbindung mit Umschaltknarre
 HAZET 863 PC
 zur Ventileinstellung bei 2,0 l-Motoren
 Audi 100 S, LS, GLS, VW LT 28/31/35,
 Porsche 924/turbo

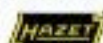

8501 Lg-3	3	20	30	12	9	10
-----------	---	----	----	----	---	----

**Schraubendreher-Einsätze****8502 TORX®**

1/4"

Chrom-Vanadium
 für Innen-TORX®-Schrauben,
 verchromt, Spitzen brüniert



No.		Schrauben	l ₁	l ₂	d		
	mm	Metz. Zoll	mm	mm	mm	g	
8502-T 8	2,31	M2,5 -	16	28	12	9	10
T 9	2,50	M3 2,9	16	28	12	9	10
T 10	2,74	M3-M3,5 -	16	28	12	9	10
T 15	3,27	M3,5-M4 3,5	16	28	12	9	10
T 20	3,86	M4-M5 4,2	16	28	12	10	10
T 25	4,43	M4,5-M5 4,8	16	28	12	10	10
T 30	5,52	M6-M7 -	16	28	12	15	10

HAZET ist Inhaber der Fertigungs-Lizenz für TORX®-Werkzeuge

HAZET

Schraubendreher-Einsätze

Chrom-Vanadium

für Schlitzschrauben,

verchromt, poliert, Spitzen brüniert

8503



1/4"

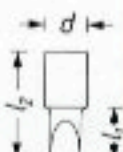

No.			l_1	l_2	d		
	mm	mm	mm	mm	mm	g	
8503-							
0,6 x 3,5	0,6	3,5	16	28	12	10	10
1 x 5,5	1,0	5,5	16	28	12	10	10
1,2 x 8	1,2	8,0	16	28	12	10	10
1,6 x 10	1,6	10,0	16	28	12	15	10

HAZET

Schraubendreher-Einsätze

Chrom-Vanadium

für Kreuzschlitzschrauben,

Spitzen Phillips-Recess,

verchromt, poliert, Spitzen brüniert

8506



1/4"



No.	Spitzen DIN 5260 Größe	Amer. No.	l_1	l_2	d		
			mm	mm	mm	g	
8506-PH 1	1	2-4	16	28	12	10	10
PH 2	2	5-10	16	28	12	10	10
PH 3	3	12-16	16	28	12	10	10
PH 4	4	18->	16	28	12	15	10

HAZET

Schraubendreher-Einsätze

Chrom-Vanadium

für Pozidriv-Schrauben

verchromt, poliert, Spitzen brüniert

8507

PZ



1/4"



No.	Größe	l_1	l_2	d		
		mm	mm	mm	g	
8507-PZ 1	1	16	28	12	10	10
PZ 2	2	16	28	12	10	10
PZ 3	3	16	28	12	10	10
PZ 4	4	16	28	12	15	10

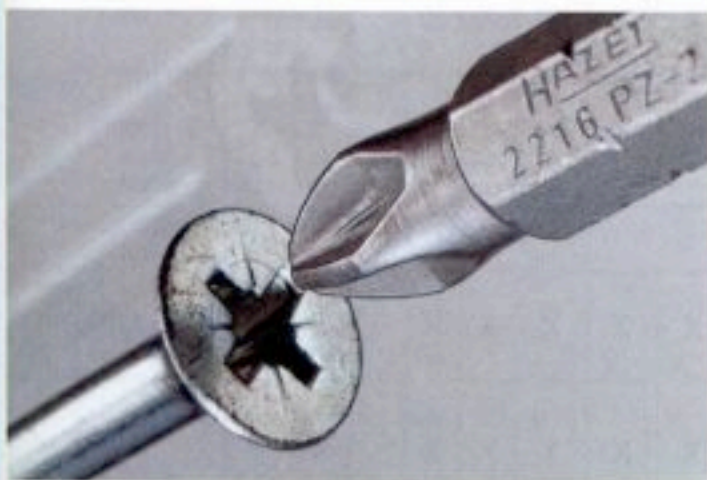

HAZET

Betätigungswerkzeuge

Chrom-Vanadium

verchromt, poliert

858-
870

1/4"



No.		l		
		mm	g	
858-1	Adapter, 1/4" □ hohl, 3/8" ■ massiv DIN 3124, ISO 3316	25	25	10
863 P	Umschaltknarre 4.1/2", 20 Zähne, mit HAZET-ergonomic®-Kunst- stoffgriff, DIN 3122, ISO 3315	115	60	5
863 PC	dito, 4.1/2", 20 Zähne, gebogen	115	70	5
863 P/8	Reparatursatz für 863 P u. 863 PC	-	20	1
863 P/7	dito, ohne Knarrad	-	6	1
863 P-02	Knarrad	-	15	1
864	Gelenkgriff mit HAZET- ergonomic®-Kunststoffgriff, 5.1/2", DIN 3122, ISO 3315	140	50	5
865	Schiebegriff 4.1/2" DIN 3122, ISO 3315	115	35	10
866	Steckgriff 4.1/2" mit triamic®- Griff, DIN 3122, ISO 3315	115	60	5
867-2	Verlängerungen DIN 3123, ISO 3316, 2"	55	25	10
867-4	dito, 4"	100	40	10
868	Verlängerung 6"	150	60	10
869	Universalgelenk 1.1/2" DIN 3123, ISO 3316	35	25	10
870	biegsame Verlängerung 6"	155	60	10

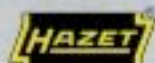

Steckschlüsselsätze

Chrom-Vanadium
mit 6kt.- oder Doppel-6kt.-Steckschlüssel-Einsätzen
verchromt, poliert

880

3/8"



881



885

in hausfarbenen Metallkästen













No.	Einsätze												3	6	8	12	880 MgT	880 AMgT	0	1
		8811	8812	8813	8814	8815	8816 P	8820	3	8821-	12	880 MgT								
880 N	9 10 11 12 13 14																			
	15 16 17 18 19 21			X		X	X	X	X	X	X	X								
	22																		3450	1
881	6 7 8 9 10 11																			
	12 13 14 15 16 17	X		X	X	X	X	X	X	X	X									
	18 19 20 21 22																		4180	1
884 N	6 7 8 9 10 11																			
	12 13 14 15 16 17			X				X	X						X	X				
	18 19 21 22											X							2180	1
885	880- 6 7 8 9																			
	10 11 12 13																			
	14 15 16 17																			
	18 19 21 22			X		X	X	X	X	X		X								2780
	8801- 4 5 6 8																			
8803-1x5,5 1,2x8 1,6x10																				
8806- PH2 PH3 PH4																				
880 A	1/4 5/16 3/8 7/16																			
	1/2 9/16 5/8 11/16	X		X	X	X	X	X	X	X	X			X						3800
	3/4																			
884 AN	1/4 5/16 3/8 7/16																			
	1/2 9/16 5/8 11/16			X				X	X					X	X					1860
	3/4																			

Doppel-6kt.-Einsätze

880 ZN	9 10 11 12 13 14																			
	15 16 17 18 19 21			X		X	X	X	X	X	X			X						
	22																		3490	1
881 Z	6 7 8 (6kt.-Einsätze)																			
	9 10 11 12 13 14																			
	15 16 17 18 19 20	X		X	X	X	X	X	X	X	X			X						4140
	21 22																			

**Steckschlüsselsätze**Chrom-Vanadium
verchromt, poliert

880

No.	Doppel-6kt.-Einsätze													
		8811	8812	8813	8814	8815	8816 P	8820	3	8821- 6 8 12	880 MgT	880 AMgT	g	
884 ZN	9 10 11 12 13 14 15 16 17 18 19 21 22			X			X	X	X	X	X	X	2060	1
881 AZ	3/8 7/16 1/2 9/16 19/32 5/8 11/16 3/4 25/32 13/16 7/8	X		X	X	X	X	X	X	X	X		4010	1
882 AZ	1/4 5/16 (6kt.-Einsätze) 3/8 7/16 1/2 9/16 19/32 5/8 11/16 3/4 25/32 13/16 7/8	X		X	X	X	X	X	X	X	X		4000	1
884 AZN	3/8 7/16 1/2 9/16 5/8 11/16 3/4 13/16 7/8 15/16			X			X	X	X		X	X	2060	1

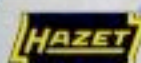
**Steckschlüsselsätze**Chrom-Vanadium
mit Steckschlüssel- und Schraubendreher-
Einsätzen
verchromt, poliert





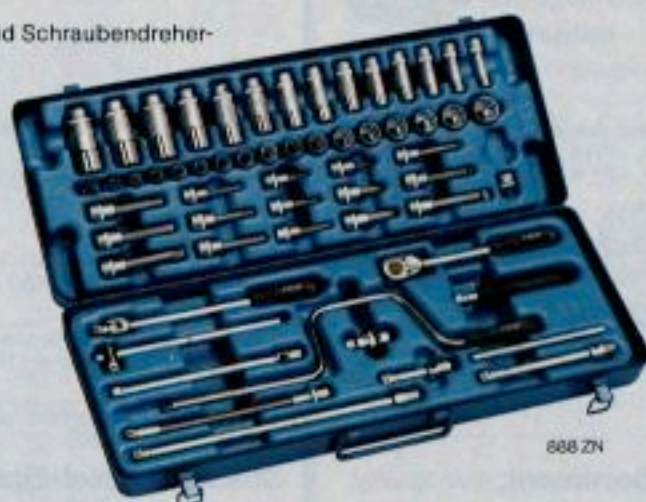





880

3/8



888 ZN

in hausfarbenen Metallkästen

No.	Einsätze													
		8811	8812	8813	8814	8815	8816 P	8820	3	8821- 6 8 12	8830	8850- 2	g	
888 ZN	880- 6 7 8 880 Z- 9 10 11 12 13 14 15 16 17 18 19 20 21 22 880 TZ- 9 10 11 12 13 14 15 16 17 18 19 20 21 22 8801- 3 4 5 6 7 8 9 10 12 8803- 1x5,5 1,2x8 1,6x10 8806- PH2 PH3 PH4	X	X	X	X	X	X	X	X	X	X	X	8870	1
888 AZN	880 A- 1/4 5/16 880 AZ- 3/8 7/16 1/2 9/16 19/32 5/8 11/16 3/4 25/32 13/16 7/8 15/16 880 TAZ- 3/8 7/16 1/2 9/16 19/32 5/8 11/16 3/4 13/16 7/8 8801 A- 1/8 5/32 3/16 7/32 1/4 5/16 3/8 8803- 1x5,5 1,2x8 1,6x10 8806- PH2 PH3 PH4	X	X	X	X	X	X	X	X	X	X	X	8230	1

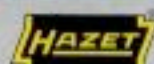

Schraubendreher- und Steckschlüssel-Einsatz-Ständer

880
VH

3/8"

mit 300 oder 156teiligen Sortimenten,
senkrecht aufgestellte Einsätze – Klingen nach oben – zur besseren Präsentation
der verschiedenen Profile,
mit Einhängerrahmen zum Anbringen an Lochwände,
1000 x 360 mm

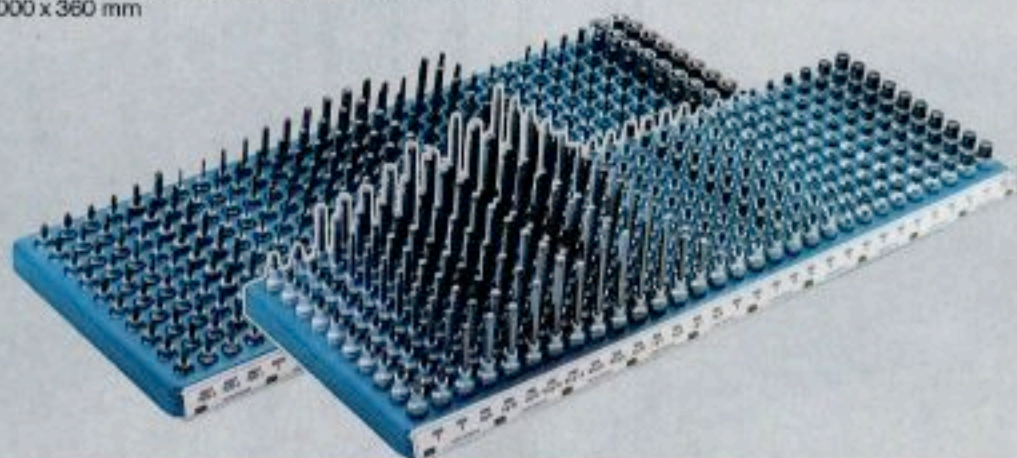

Schraubendreher-Einsatz-Sortiment

300teilig, mit Ständer

No.	Inhalt	kg	
880-1/ 300 VH	je 10 Stück: 8801-3, -4, -5, -6, -7, -8, -9, -10, -12 8803-0,8 x 4, -1 x 5,5, -1,2 x 8, -1,6 x 10 8806-PH 1, -PH 2, -PH 3, -PH 4 8807-PZ 1, -PZ 2, -PZ 3, -PZ 4 8808-5, -6, -8, -10 8808 Lg-8, -10 880 TZ-20,8 880 MgT 880 A MgT	21,0	1
880-1 VHL	Schraubendreher-Einsatz-Ständer für Sortiment 0-880-1/300, leer	1,5	1
2025-D01	Einhängerrahmen	3,1	1

Schraubendreher-Einsatz-Sortiment, ohne Ständer, 300teilig

0-880-1/ 300	300teilig	16,4	1
-----------------	-----------	------	---

Steckschlüssel-Einsatz-Sortiment,

156teilig, mit Ständer

No.	Inhalt	kg	
880-2/ 156 VH	je 8 Stück: 880-6, -7, -8, -9, -10, -11 je 7 Stück: 880-12, -13, -14, -15, -16, -17 je 6 Stück: 880-18, -19, -20, -21, -22 880 TZ-10 je 5 Stück: 880 TZ-11, -12, -13, -14, -15, -17	13,6	1
880-2 VHL	Steckschlüssel-Einsatz-Ständer für Sortiment 0-880-2/156, leer	2,8	1
2025-D01	Einhängerrahmen	3,1	1

Steckschlüssel-Einsatz-Sortiment, ohne Ständer, 156teilig

0-880-2/ 156	156teilig	7,7	1
-----------------	-----------	-----	---

Steckschlüssel-Einsatz-Sortiment,

156teilig, mit Ständer

No.	Inhalt	kg	
880 Z-2/ 156 VH	je 8 Stück: 880 Z-9, -10, -11, -12, -13, -14 je 7 Stück: 880 Z-15, -16, -17, -18, -19, -20 je 6 Stück: 880 Z-21, -22 880 TZ-10, -11, -12, -13 je 5 Stück: 880 TZ-14, -15, -17, -20,8 880 MgT, 880 A MgT	13,6	1
880 Z-2 VHL	Steckschlüssel-Einsatz-Ständer für Sortiment 0-880 Z-2/156, leer	2,8	1
2025-D01	Einhängerrahmen	3,1	1

Steckschlüssel-Einsatz-Sortiment, ohne Ständer, 156teilig

0-880 Z- 2/156	156teilig	7,7	1
-------------------	-----------	-----	---



HAZET

Steckschlüssel-Einsatz-Ständer

mit Sortimenten,

freistehend oder an Lochplatterwänden
aufzuhängen,individuelle Einteilung durch Trennblechsystem,
dadurch vielseitige Variationsmöglichkeiten,
660 x 210 x 170 mm880
VS

3/8



No.	Inhalt					
880 VS	6 7 8 9 10 mm 12 11 11 11 11 Stück	11,2	1			
	11 12 13 14 15 mm 10 10 10 9 9 Stück					
	17 19 22 mm 10 8 6 Stück					
	880 Z- 10 11 12 13 14 mm 11 12 11 10 10 Stück					
	15 17 19 20 21 mm 9 9 8 7 7 Stück					
	22 mm 6 Stück					
	880 A VS			880 A- 1/4 5/16 3/8 7/16 1/2 * 11 11 11 11 10 Stück	11,6	1
				9/16 5/8 11/16 3/4 * 10 9 9 14 Stück		
				880 AZ- 3/8 7/16 1/2 9/16 19/32 * 12 12 11 20 18 Stück		
				6/8 11/16 3/4 25/32 13/16 * 10 9 8 8 7 Stück		
7/8 15/16 * 6 6 Stück						
900 VSL		Verkaufsständer, leer	3,9	1		

HAZET

6kt. Steckschlüssel-Einsätze

Chrom-Vanadium

DIN 3124, ISO 2725,

verchromt, poliert

880

3/8

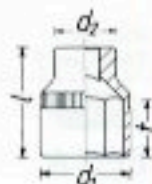

	<i>l</i>	<i>d</i> ₁	<i>d</i> ₂	<i>t</i>		
mm	mm	mm	mm	mm	g	
6	24,0	9,8	17,0	6,2	20	10
7	24,0	10,3	17,0	6,2	20	10
8	24,0	11,5	17,0	6,2	20	10
9	24,0	12,8	17,0	6,2	20	10
10	25,0	14,2	17,0	7,2	20	10
11	26,0	15,5	17,5	8,2	25	10
12	27,0	16,7	18,5	9,2	30	10
13	27,5	18,4	17,0	9,7	30	10

Fortsetzung rechte Seite

880 (Fortsetzung)

	<i>l</i>	<i>d</i> ₁	<i>d</i> ₂	<i>t</i>		
mm	mm	mm	mm	mm	g	
14	29,5	19,5	17,5	11,7	35	10
15	29,5	20,8	18,0	11,7	35	10
16	29,5	21,8	18,0	11,7	35	10
17	29,5	23,0	18,5	12,2	40	10
18	31,5	24,4	19,0	13,5	45	10
19	31,5	25,4	20,0	13,5	50	10
20	31,5	26,4	21,0	13,5	50	10
21	32,0	27,9	22,5	13,5	60	10
22	34,0	29,9	23,5	15,5	70	10

880 A

	<i>l</i>	<i>d</i> ₁	<i>d</i> ₂	<i>t</i>		
A, F	mm	mm	mm	mm	g	
1/4	24,0	9,6	17,0	6,2	15	10
5/16	24,0	11,4	17,0	6,2	20	10
3/8	25,0	13,4	17,0	7,2	20	10
7/16	26,0	15,4	17,5	8,2	25	10
1/2	27,5	18,3	17,0	9,7	30	10
9/16	29,5	19,7	17,5	11,7	30	10
5/8	29,5	21,7	18,0	11,7	40	10
11/16	29,5	23,4	18,5	11,7	40	10
3/4	31,5	25,4	20,0	13,5	50	10

HAZET

Doppel-6kt. Steckschlüssel-Einsätze

Chrom-Vanadium

DIN 3124, ISO 2725,

verchromt, poliert

3/8



	<i>l</i>	<i>d</i> ₁	<i>d</i> ₂	<i>t</i>		
mm	mm	mm	mm	mm	g	
9	24,0	12,6	17,0	6,2	20	10
10	25,0	14,0	17,0	7,2	20	10
11	26,0	15,4	17,5	8,2	25	10
12	27,0	16,6	18,5	9,2	25	10
13	27,5	18,3	17,0	9,7	25	10
14	29,5	19,4	17,5	11,7	30	10
15	29,5	20,7	18,0	11,7	35	10
16	29,5	21,7	18,0	11,7	35	10
17	29,5	22,9	18,5	12,2	40	10
18	31,5	24,4	19,0	13,5	45	10
19	31,5	25,4	20,0	13,5	45	10
20	31,5	26,4	20,0	13,5	50	10
21	32,0	27,9	22,5	13,5	50	10
22	34,0	29,9	23,5	15,5	70	10

880 AZ

	<i>l</i>	<i>d</i> ₁	<i>d</i> ₂	<i>t</i>		
A, F	mm	mm	mm	mm	g	
3/8	25,0	13,4	17,0	7,2	20	10
7/16	26,0	15,4	17,0	8,2	20	10
1/2	27,5	18,3	17,5	9,7	25	10
9/16	29,5	19,7	17,5	11,7	30	10
19/32	29,5	20,7	18,0	11,7	35	10
5/8	29,5	21,7	18,0	11,7	35	10
11/16	29,5	23,4	18,5	11,7	40	10
3/4	31,5	25,4	20,0	13,5	45	10
25/32	31,5	26,4	21,0	13,5	50	10
13/16	32,0	27,9	22,5	13,5	60	10
7/8	34,0	29,9	23,5	15,5	75	10
15/16	36,5	31,9	23,5	17,5	85	10

**Doppel-6kt. Steckschlüssel-Einsätze****880 TZ**Chrom-Vanadium
lange Form, DIN 3124,
verchromt, poliert

3/8

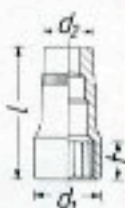

	l	d_1	d_2	t		
mm	mm	mm	mm	mm	g	
9	54	13,0	17,0	10,0	35	10
10	54	14,4	17,0	10,0	40	10
11	54	15,8	17,2	11,0	45	10
12	54	17,0	18,5	11,0	50	10
13	54	18,4	18,5	12,0	55	10
14	54	19,5	19,5	15,0	60	10
15	60	20,8	19,5	15,0	65	10
16	60	21,8	19,2	16,0	75	10
17	60	23,0	18,5	16,0	90	10
18	66	24,4	20,0	20,0	100	10
19	66	25,5	19,0	20,0	100	5
20	70	26,6	20,0	22,0	120	5
20,8 ++	70	27,4	21,0	16,5	120	5
21	70	28,0	20,8	22,0	120	5
22	70	29,6	22,0	22,0	120	5

880 TAZ

	l	d_1	d_2	t		
A.E.	mm	mm	mm	mm	g	
3/8	54	13,8	17,0	10,0	40	10
7/16	54	15,8	17,2	11,0	45	10
1/2	54	18,0	18,5	12,0	55	10
9/16	60	19,8	19,5	15,0	70	10
19/32	60	20,8	19,5	15,0	70	10
5/8	60	21,8	19,2	16,0	70	10
11/16	66	23,5	19,0	20,0	95	10
3/4	66	25,5	19,0	20,0	100	5
13/16 ++	70	27,4	21,0	22,0	125	5
7/8	70	29,6	22,0	22,0	130	5

++ mit Haltegummi für Zündkerzen

**6kt. Steckschlüssel-Einsätze mit Gelenk****880 G**Chrom-Vanadium
für schwer zugängliche Verschraubungen
z. B. Anlasser, Getriebe etc., kurze Ausführung,
verchromt

3/8



	l	d_1	d_2	t		
mm	mm	mm	mm	mm	g	
10	42	14,2	19	7,5	50	5
11	42	15,5	19	7,5	50	5
12	43	16,7	19	8,0	50	5
13	43	18,4	19	8,0	50	5
14	44	19,5	19	10,0	50	5
15	44	20,8	19	10,0	55	5
17	45	23,0	19	10,0	60	5
19	47	25,4	19	12,0	60	5

Satz im schwarzen Kunststoffkasten

No.	Inhalt		
		g	
880 G/8 K	880 G-10, -11, -12, -13, -14, -15, -17, -19	750	1

**Steckschlüssel-Einsätze****880 TORX®**Chrom-Vanadium
für Außen-TORX®-Schrauben,
verchromt, poliert

3/8



No.		Schrauben		l	d_1	d_2		
		Metz.	Zoll					
	mm			mm	mm	mm	g	
880-E 5	4,75	M4	-	28	7,0	17,0	20	10
E 6	5,74	M5	-	28	8,0	17,0	20	10
E 7	6,22	M6	-	28	9,0	17,0	20	10
E 8	7,52	M6-M7	3,5-4,2	28	10,5	17,0	25	10
E 10	9,42	M8	-	28	13,0	17,0	25	10
E 12	11,17	M10	-	28	14,9	17,0	25	10
E 14	12,90	M12	-	28	16,5	18,5	30	10

HAZET ist Inhaber der Fertigungs-Lizenz für TORX®-Werkzeuge

**Zündkerzen-Steckschlüssel-Einsätze****880 Mg T**Chrom-Vanadium
lange Form, mit Dauermagnet
und Innenführungsbuchse
zur Aufnahme des Gewinde-Kontaktstiftes
bzw. des aufgeschraubten Kontakt-
Köpfchens

3/8

Die Zündkerze wird bereits am Kontaktstift
geführt, so daß Beschädigungen der Isolation
verhindert werden,
DBP und Auslandspatente,
verchromt

No.	s		l	d_1	d_2	t		
	mm	Zoll						
			mm	mm	mm	mm	g	
880 Mg T	20,8	13/16	64	27,4	22,5	9,0	125	5
880 A Mg T	16,0	5/8	64	21,6	21,7	8,5	100	5

▶ mit Außenführungsbund 25,5 mm,
für tiefliegende Zündkerzen**880 A Mg T**

3/8



880 A Mg T-1	16,0	5/8	64	21,9	21,0	8,5	110	5
ohne Außenführungsbund								
880 A Mg T-3	18,0	11/16	64	22,6	21,6	8,5	120	5

Fortsetzung nächste Seite

880 (Fortsetzung)



mit Außenführungsbund 25,5 mm, mit Drehmoment-Begrenzung 20 Nm.

880 A CT

3/8"

Anziehen der Zündkerze bis zum föhl- und hörbaren Auslösen des fest eingestellten Drehmomentwertes,

das Lösen der Zündkerze erfolgt ohne Drehmoment-Begrenzung

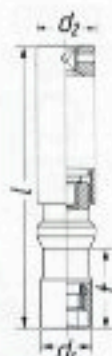

No.	S		l	d ₁	d ₂	t		
	mm	Zoll						
880 A CT-20	16	5/8	125	22	25,5	9,0	300	5



Schraubendreher-Einsätze

Hülsen Chrom-Vanadium
Klingen Sonderstahl

für Innensechskantschrauben,
verchromt, Klingen **stahlgrau**

8801



3/8"



No.	S		l ₁	l ₂	d		
	mm	A. F.					
8801-3	3		23,5	50	17,0	30	10
4	4		28,5	55	17,0	35	10
5	5		33,5	60	17,0	35	10
6	6		38,5	65	17,0	35	10
7	7		43,5	70	19,0	50	10
8	8		48,5	75	19,0	50	10
9	9		52,5	80	19,0	70	10
10	10		57,5	85	19,0	80	10
12	12		62,5	90	19,0	110	10

8801 A

No.	Spitzen DIN 5260 Größe	Amet. No.	l ₁	l ₂	d		
8801 A-1/8	1/8		23,5	50	17,0	25	10
5/32	5/32		28,5	55	17,0	35	10
3/16	3/16		33,5	60	17,0	35	10
7/32	7/32		38,5	65	17,0	35	10
1/4	1/4		43,6	70	19,0	50	10
5/16	5/16		48,5	75	19,0	50	10
3/8	3/8		52,5	80	19,0	70	10

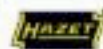

Schraubendreher-Einsätze

Hülsen Chrom-Vanadium
Klingen Sonderstahl

für Innen-TORX®-Schrauben,
verchromt, Klingen **stahlgrau**

8802
TORX®

3/8"



No.		Schrauben		l ₁	l ₂	d			
		mm	Metz. Zoll						
8802-T 15		3,27	M3,5-M4	3,5	17	43,5	19	40	10
T 20		3,86	M4 -M5	4,2	17	43,5	19	40	10
T 25		4,43	M4,5-M5	4,8	17	43,5	19	40	10
T 27		4,99	M4,5-M5-M6	-	17	43,5	19	40	10

Fortsetzung rechte Seite

8802 (Fortsetzung)

No.		Schrauben		l ₁	l ₂	d			
		mm	Metz. Zoll						
8802-T 30		5,52	M6-M 7	-	17	43,5	19	40	10
T 40		6,85	M7-M 8	-	17	43,5	19	40	10
T 45		7,82	M8-M10	-	17	43,5	19	45	10
T 50		8,83	M10	-	17	44,5	19	50	10

HAZET ist Inhaber der Fertigungs-Lizenz für TORX®-Werkzeuge



Schraubendreher-Einsätze

Hülsen Chrom-Vanadium
Klingen Sonderstahl

für Schlitzschrauben,
Schneiden nach DIN 5264, Form B,
verchromt, Klingen **stahlgrau**

8803



3/8"



No.			l ₁	l ₂	d		
8803-							
0,8 x 4	0,8	4,0	48,5	75	17,0	40	10
1 x 5,5	1,0	5,5	48,5	75	17,0	40	10
1,2 x 8	1,2	8,0	53,5	80	19,0	50	10
1,6 x 10	1,6	10,0	62,5	90	19,0	80	10



Schraubendreher-Einsätze

Hülsen Chrom-Vanadium
Klingen Sonderstahl

für Kreuzschlitzschrauben,
Spitzen Phillips-Recess,
verchromt, Spitzen **stahlgrau**

8806

PH



3/8"



No.	Spitzen DIN 5260 Größe	Amet. No.	l ₁	l ₂	d		
8806-PH 1	1	2- 4	23,5	50	17,0	30	10
PH 2	2	5-10	23,5	50	17,0	30	10
PH 3	3	12-16	28,5	55	19,0	45	10
PH 4	4	18->	32,5	60	19,0	60	10



Schraubendreher-Einsätze

Hülsen Chrom-Vanadium
Klingen Sonderstahl

für Pozidriv-Schrauben,
verchromt, Klingen **stahlgrau**

8807

PZ



3/8"

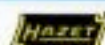

No.	Größe	l ₁	l ₂	d		
8807-PZ 1	1	17,5	48	19	45	10
PZ 2	2	17,5	48	19	45	10
PZ 3	3	17,5	48	19	45	10
PZ 4	4	17,5	48	19	45	10

**Schraubendreher-Einsätze**Hülsen Chrom-Vanadium
Klingen Sonderstahl

für Innenvielzahnschrauben (XZN),

verchromt, Klingen stahlgrau

8808



3/8"

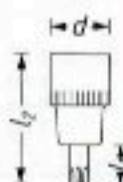

No.	M	l ₁ mm	l ₂ mm	d mm		
8808-5	5	13,5	40	19	40	10
6	6	13,5	40	19	40	10
8	8	14,5	41	19	40	10
10	10	14,5	42	19	50	10

Fortsetzung rechte Seite

**Schraubendreher-Einsätze**Hülsen Chrom-Vanadium
Klingen Sonderstahlfür Innenvielzahnschrauben (XZN),
lange Ausführung,**verchromt, Klingen stahlgrau**

8808

Lg



3/8"

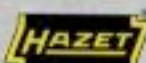

No.	M	l ₁ mm	l ₂ mm	d mm		
8808 Lg-8	8	62	88	19	60	10
10	10	63	93	19	85	10

**Betätigungswerkzeuge**

Chrom-Vanadium

verchromt, poliert8811-
8858

3/8"

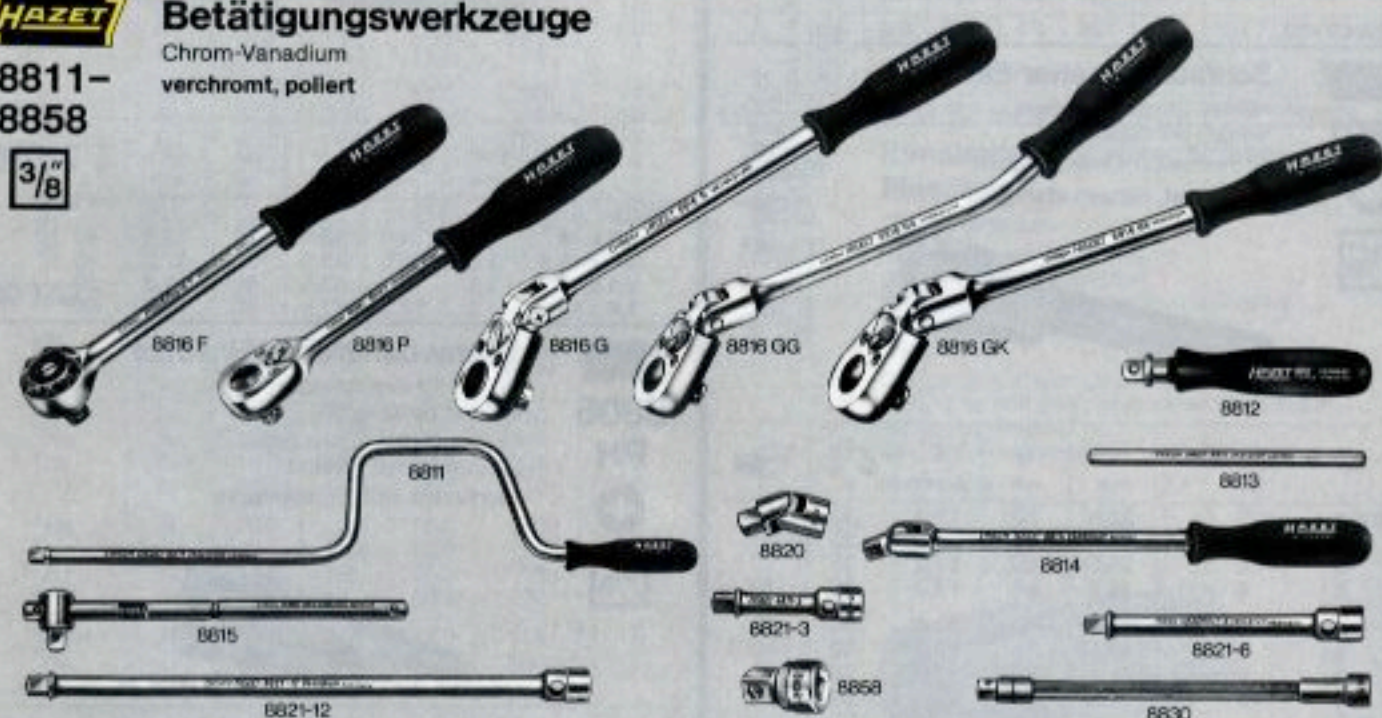

No.		l mm		
8811	Schwunggriff 16" mit HAZET-ergonomic®-Kunststoff-Griff, DIN 3122, ISO 3315	420	400	2
8812	Steckgriff 5"	135	100	5
8813	Stecker 6"	150	55	10
8814	Gelenkgriff 10" mit HAZET-ergonomic®-Kunststoff-Griff	250	200	5
8815	Schiebegriff 8" DIN 3122, ISO 3315	200	155	5
	Umschaltknarren mit HAZET-ergonomic®-Kunststoff-Griff (Geschmacksmusterschutz)			
8816 F	Feinzahn-Umschaltknarre 8", 72 Zähne, DIN 3122, ISO 3315	200	250	5
8816 F/5	Reparatursatz für 8816 F	-	30	1
8816 G	Umschaltknarre 11" 30 Zähne, mit Gelenk, gerade	280	310	5
8816 GG	dito, mit Gelenk 10,1/2", gebogen	270	315	5
8816 GK	dito, 8,3/4", mit Gelenk, kurz, gerade	215	280	5
8816 P	Umschaltknarre 8", 30 Zähne	200	220	5

No.		l mm		
8816 P/8	Reparatursatz für 8816 G, 8816 GG, 8816 GK, 8816 P	-	75	1
8816 P/7	dito, ohne Knarrad	-	55	1
8816 P-02	Knarrad	-	20	1
8816 G-013	Reparatursatz zur Gelenkverbindung für 8816 G, 8816 GG, 8816 GK	-	10	1
8820	Universalgelenk, DIN 3123, ISO 3316	50	55	10
	Verlängerungen DIN 3123, ISO 3316,			
8821-3	3"	75	65	10
8821-5	5"	130	105	10
8821-6	6"	150	120	10
8821-8	8"	200	150	10
8821-10	10"	255	190	10
8821-12	12"	305	230	10
8821-20	20"	510	370	10
8821-28	28"	710	510	5
8830	biegsame Verlängerung 8"	210	130	10
8858-1	Adapter 3/8" □ hohl, 1/2" ■ massiv	36	60	10
8858-2	dito 3/8" □ hohl, 1/4" ■ massiv	27	20	10

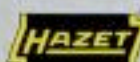

Steckschlüsselsätze

Chrom-Vanadium
mit 6kt.- oder Doppel-6kt.-Steckschlüssel-Einsätzen,
verchromt, poliert

900



906-1



900 N

in hausfarbenen Metallkästen

No.	Einsätze														
		911	914-15	915	916 SP	917-5	918-10	920	980-13	900 MgT	900 AMgT				
900 N	12 13 14 15 16 17 18 19 20 21 22 23 24 26 27 28 30 32	X		X	X	X	X	X						6120	1
904 N	10 11 12 13 14 15 16 17 18 19 20 21 22 23 24 26 27 28 30 32	X		X	X	X	X	X						6120	1
905 N	10 11 12 13 14 15 16 17 18 19 20 21 22 23 24 26 27 28 30 32	X	X	X	X	X	X	X						6780	1
906-1	10 11 12 13 14 15 17 19 22 24 27 30 32			X	X	X	X							4560	1
907 N	12 13 14 15 16 17 18 19 21 22 24 27 30 32			X	X	X	X	X		X	X			5090	1
932	10 11 12 13 14 16 17 18 19 21 22 24				X		X	X						2650	1
954	900- 10 11 12 13 14 15 17 19 20 21 22 23 24 26 27 28 30 32														
	985- 5 6 8 10 12 14 17														
	986 Lg- 6 7 8 10			X	X	X	X	X		X				6810	1
	990- 6 8 10 12														
	2217- PH1 PH2 PH3 PH4														
	2218- PZ1 PZ2 PZ3 PZ4														
2224- T27 T30 T40 T45 T50															
2230- 5															
900 A	3/8 7/16 1/2 9/16 5/8 11/16 3/4 13/16 7/8 15/16 1 1 1/16 1 1/8 1 3/16 1 1/4			X	X	X	X	X						5100	1
Doppel-6kt.-Einsätze															
900 ZN	12 13 14 15 16 17 18 19 20 21 22 23 24 26 27 28 30 32	X		X	X	X	X	X						6010	1
904 ZN	10 11 12 13 14 15 16 17 18 19 20 21 22 23 24 26 27 28 30 32	X		X	X	X	X	X						6060	1
905 ZN	10 11 12 13 14 15 16 17 18 19 20 21 22 23 24 26 27 28 30 32	X	X	X	X	X	X	X						6700	1
906-1Z	10 11 12 13 14 15 17 19 22 24 27 30 32			X	X	X	X							4570	1
907 ZN	12 13 14 15 16 17 18 19 21 22 24 27 30 32			X	X	X	X	X		X	X			5030	1

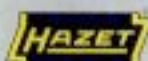
**Steckschlüsselsätze**

Chrom-Vanadium
mit Doppel-6kt.-Steckschlüssel-Einsätzen,
verchromt, poliert

900

1/2"















900 ZN



932 Z

in hausfarbenen Metallkästen

No.	Doppel-6kt.-Einsätze																					
	10	11	12	13	14	16	17	18														
932 Z	10	11	12	13	14	16	17	18				X		X	X					2700	1	
900 AZN	3/8	7/16	1/2	9/16	5/8	19/32																
	5/8	11/16	3/4	25/32	13/16				X		X	X	X	X							5960	1
	7/8	15/16	31/32	1	1 1/16																	
	1 1/8	1 3/16	1 1/4																			
901 AZN	3/8	7/16	1/2	9/16	5/8	19/32																
	5/8	11/16	3/4	25/32	13/16				X		X	X	X	X							6530	1
	7/8	15/16	31/32	1	1 1/16																	
	1 1/8	1 3/16	1 1/4																			
907 AZN	3/8	7/16	1/2	9/16	5/8																	
	11/16	3/4	13/16	7/8	15/16				X	X	X	X	X			X	X				5270	1
	1	1 1/16	1 1/8	1 3/16	1 1/4																	
932 AZ	3/8	7/16	1/2	9/16	5/8																	
	11/16	3/4	13/16	7/8	15/16				X		X	X									3410	1
	1	1 1/16	1 1/8	1 3/16	1 1/4																	
907 AMZN	10	11	12	13	14	15	16	17														
	18	19	21	22	24	27	30	32														
	3/8	7/16	1/2	9/16	5/8				X	X	X	X	X								7320	1
	11/16	3/4	13/16	7/8	15/16																	
	1	1 1/16	1 1/8	1 3/16	1 1/4																	

**Schraubendreher-Einsatz-Sortimente**

300teilig oder 156teilig, mit Ständer,
senkrecht aufgestellte Einsätze
- Klingen nach oben - zur besseren Präsentation
der verschiedenen Profile,
mit Einhängerrahmen zum Anbringen an
Lochwände,
1000 x 360 mm

900

VH

1/2"



No.	Inhalt		
900-1/300 VH	je 10 Stück: 985-4, -5, -6, -8, -10, -12, -14, -17, -19 986-5, -6, -8 986 Lg-5, -6, -7, -8, -10 986 S Lg-6, -8 988-PH2, -PH3 990-6, -8, -10, -12 990 Lg-8, -10, -12 990 S Lg-10, -12	30,1	1
900-1 VHL	Schraubendreher-Einsatz-Ständer für Sortiment 0-900-1/300, leer	1,5	1
2025-D01	Einhängerrahmen	3,1	1
Schraubendreher-Einsatz-Sortiment, ohne Ständer, 300teilig			
0-900-1/300	300teilig	25,5	1

Fortsetzung nächste Seite

900 VH (Fortsetzung)

Steckschlüssel-Einsatz-Sortiment, 6 kant,

156teilig, mit Ständer

No.	Inhalt	kg	
900-2/ 156 VH	je 8 Stück: 900-8, -9, -10, -11, -12, -13 je 7 Stück: 900-14, -15, -16, -17, -18, -19 je 6 Stück: 900-20, -21, -22, -23, -24, -25 je 5 Stück: 900-26, -27, -28, -29, -30, -32	18,6	1
900-2 VHL	Steckschlüssel-Einsatz-Ständer für Sortiment 0-900-2/156, leer	2,8	1
2025-D01	Einhängerahmen	3,1	1

Steckschlüssel-Einsatz-Sortiment, ohne Ständer,

156teilig

0-900-2/ 156	156teilig	12,7	1
-----------------	-----------	------	---

Steckschlüssel-Einsatz-Sortiment, Doppel-6kant,

156teilig, mit Ständer

900 Z-2/ 156 VH	je 8 Stück: 900 Z-8, -9, -10, -11, -12, -13 je 7 Stück: 900 Z-14, -15, -16, -17, -18, -19 je 6 Stück: 900 Z-20, -21, -22, -23, -24, -25 je 5 Stück: 900 Z-26, -27, -28, -29, -30, -32	18,7	1
900 Z-2 VHL	Steckschlüssel-Einsatz-Ständer für Sortiment 0-900 Z-2/156, leer	2,8	1
2025-D01	Einhängerahmen	3,1	1

Steckschlüssel-Einsatz-Sortiment, ohne Ständer,

156teilig

0-900 Z- 2/156	156teilig	12,8	1
-------------------	-----------	------	---



Steckschlüssel-Einsatz-Ständer

mit Sortimenten,

freistehend oder an Lochplattenwänden
aufzuhängen,individuelle Einteilung durch Trennblechsystem,
dadurch vielseitige Variationsmöglichkeiten,
660 x 210 x 170 mm900
VS

1/2"



No.	Inhalt	kg	
900 VS	10 11 12 13 14 mm 9 9 10 10 10 Stück 15 16 17 18 19 mm 9 9 9 8 7 Stück 20 21 22 23 24 mm 7 6 6 6 6 Stück 27 30 32 mm 5 5 4 Stück	14,4	1

Fortsetzung rechte Seite

900 VS (Fortsetzung)

No.	Inhalt	kg	
900 Z VS	10 11 12 13 14 mm 9 9 10 10 10 Stück 15 16 17 18 19 mm 9 9 9 8 7 Stück 20 21 22 23 24 mm 7 6 6 6 6 Stück 27 30 32 mm 5 5 4 Stück	14,1	1
900 AZ VS	900 AZ- 3/8 7/16 1/2 9/16 5/8 11/16 3/4 25/32 13/16" 10 10 9 8 9 Stück 9 8 7 7 6 Stück 7/8 15/16 31/32 1 1 1/16" 6 6 6 5 5 Stück 1 1/8 1 3/16 1 1/4 " 5 5 4 Stück	14,3	1
900 VS L	Verkaufsständer, leer	3,9	1

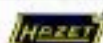

6kt. Steckschlüssel-Einsätze

Chrom-Vanadium

DIN 3124, ISO 2725,

verchromt, poliert

900

1/2"

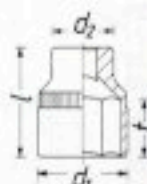

mm	A.F.	l mm	d ₁ mm	d ₂ mm	t mm	g	
8		38	12,0	22	7,5	45	10
9		38	13,5	22	8,5	50	10
10		38	14,9	22	10,5	50	10
11		38	16,4	22	10,5	50	10
12		38	17,5	22	11,0	50	10
13		38	18,8	22	11,0	50	10
14		38	19,9	22	11,5	50	10
15		38	21,5	23	11,5	60	10
16		38	22,7	24	12,0	65	10
17		38	24,6	22	12,5	60	10
18		38	25,4	22	14,0	65	10
19		38	26,7	23	14,0	70	10
20		38	27,8	24	14,0	80	10
21		38	29,0	25	14,0	85	10
22		42	30,4	26	17,5	100	10
23		42	31,4	26	17,5	110	10
24		44	32,6	26	18,0	120	10
25		44	33,9	26	17,5	120	10
26		44	35,1	24	17,5	125	10
27		46	36,2	25	19,5	140	10
28		47	37,5	26	20,5	150	10
29		50	38,7	27	23,0	170	10
30		50	40,1	28	23,0	180	10
32		50	42,3	28	23,0	195	10

900 A

3/8	38	14,5	22	10,5	50	10
7/16	38	16,4	22	10,5	50	10
1/2	38	18,3	22	11,0	50	10
9/16	38	20,5	23	11,5	50	10
5/8	38	22,7	24	12,0	65	10
11/16	38	24,6	22	12,5	60	10
3/4	38	26,8	23	14,0	70	10
13/16	38	28,6	25	14,0	85	10
7/8	42	30,4	26	17,5	100	10
15/16	44	32,6	26	18,0	120	10
1	44	34,6	25	17,5	125	10
1 1/16	46	36,3	25	19,5	140	10
1 1/8	47	38,2	26	20,0	150	10
1 3/16	50	40,0	28	23,0	180	10
1 1/4	50	42,3	28	23,0	200	10

**Doppel-6kt. Steckschlüssel-Einsätze****900 Z**

Chrom-Vanadium
DIN 3124, ISO 2725,
verchromt, poliert



mm		A.F.	l mm	d ₁ mm	d ₂ mm	t mm		
8			38	12,0	22	7,5	45	10
9			38	13,5	22	8,5	45	10
10			38	14,9	22	10,5	50	10
11			38	16,4	22	10,5	50	10
12			38	17,5	22	11,0	50	10
13			38	18,8	22	11,0	50	10
14			38	19,9	22	11,5	55	10
15			38	21,5	23	11,5	60	10
16			38	22,7	23	12,0	60	10
17			38	24,6	22	12,5	60	10
18			38	25,4	22	14,0	60	10
19			38	26,7	23	14,0	70	10
20			38	27,8	24	14,0	80	10
21			38	29,0	25	14,0	80	10
22			42	30,4	26	17,5	100	10
23			42	31,4	26	17,5	100	10
24			44	32,6	26	18,0	115	10
25			44	33,9	25	17,5	110	10
26			44	35,1	24	17,5	120	10
27			46	36,2	25	19,5	130	10
28			47	37,5	26	20,5	140	10
29			50	38,7	27	23,0	160	10
30			50	40,1	28	23,0	165	10
32			50	42,3	28	23,0	185	10
33			50	43,6	28	22,5	175	10

900 AZ

3/8	38	14,5	22	10,5	45	10
7/16	38	16,4	22	10,5	50	10
1/2	38	18,3	22	11,0	50	10
9/16	38	20,5	22	11,5	50	10
19/32	38	21,5	23	11,5	60	10
5/8	38	22,7	23	12,0	60	10
11/16	38	24,6	22	12,5	60	10
3/4	38	26,8	23	14,0	70	10
25/32	38	27,8	24	14,0	80	10
13/16	38	28,6	25	14,0	80	10
7/8	42	30,4	26	17,5	100	10
15/16	44	32,6	26	18,0	115	10
31/32	44	33,4	24	18,0	110	10
1	44	34,6	24	17,5	115	10
1,1/16	46	36,3	25	19,5	130	10
1,1/8	47	38,2	26	20,0	150	10
1,3/16	50	40,1	28	23,0	170	10
1,1/4	50	42,3	28	23,0	190	10



lange Ausführung

900**TZ**

12	82	17,5	22,0	11	85	10
13	82	18,8	22,0	12	90	10
14	82	19,9	22,5	15	90	10
15	82	21,5	23,2	15	110	10
16	82	22,7	23,6	15	105	5
17	82	24,1	23,6	15	120	5
18	82	24,6	23,6	15	120	5
19	82	26,8	26,0	18	150	5

Fortsetzung nächste Seite

900 TZ (Fortsetzung)

mm		A.F.	l mm	d ₁ mm	d ₂ mm	t mm		
20,8 +			82	28,5	24,5	18	195	5
21			82	28,6	24,5	18	165	5
22			82	30,4	25,0	21	180	5
24			82	32,6	27,5	24	200	5
26			82	35,1	29,5	24	260	5
27			82	36,3	30,0	27	260	5
30			82	40,1	33,0	30	320	5

900 TAZ

1/2	82	18,3	22,0	12	90	10
9/16	82	20,5	22,5	15	95	10
5/8	82	22,7	23,6	15	110	10
11/16	82	24,6	23,6	15	120	10
3/4	82	26,8	26,0	18	150	5
13/16 +	82	29,1	25,0	18	195	5
7/8	82	30,4	25,0	21	175	5
15/16	82	32,6	27,5	24	210	5
1	82	34,6	29,5	24	245	5

+ mit Haltegummi für Zündkerzen

**6kt. Steckschlüssel-Einsätze mit Gelenk****900 G**

Chrom-Vanadium



für schwer zugängliche Verschraubungen,
kurze Ausführung,
verchromt



mm		l mm	d ₁ mm	d ₂ mm	t mm		
10		65	16,4	25	11,5	130	5
13		65	18,8	25	12,0	140	5
14		65	19,9	25	12,5	140	5
17		65	25,0	25	13,0	150	5
19		65	26,7	25	13,5	160	5

Satz in Kunststoff-Verpackung mit Klarsichtdeckel

No.	Inhalt		
900 G/5	900 G-10, -13, -14, -17, -19	900	1

**Steckschlüssel-Einsätze****900 TORX®**

Chrom-Vanadium

für Außen-TORX®-Schrauben,
verchromt, poliert



No.		Schrauben	l mm	d ₁ mm	d ₂ mm			
	mm	Metric	Zoll					
900-E 10	9,42	M 8	-	38	13,3	22	50	10
E 12	11,17	M 10	-	38	14,9	22	50	10
E 14	12,90	M 12	-	38	16,7	22	50	10
E 16	14,76	M 12	-	38	19,0	22	60	10
E 18	16,70	M 14	-	38	21,0	27	90	10
E 20	18,49	M 16	-	38	23,5	27	100	10
E 24	22,16	M 18-M 20	-	41	28,5	27	125	10

HAZET ist Inhaber der Fertigungs-Lizenz für TORX®-Werkzeuge

HAZET
900
MgT

Zündkerzen-Steckschlüssel-Einsatz

Chrom-Vanadium

extra tief, mit Dauermagnet und Innenführungsbuchse zur Aufnahme des Gewinde-Kontaktstiftes bzw. des aufgeschraubten Kontakt-Käppchens. Die Zündkerze wird bereits am Kontaktstift geführt, so daß Beschädigungen der Isolation verhindert werden, DBP und Auslandspatente, **verchromt**



No.	S		l	d ₁	d ₂	t	g	g
	mm	Zoll						
900 MgT	20,8	13/16	68	27,4	22,5	9,0	120	5
900 A MgT	16,0	5/8	71	22,5	22,5	8,5	120	5

für BMW-Motorräder und VW 16-Ventilmotor

900 A MgT-3	17,5	11/16	71	28,7	22,5	8,5	120	5
-------------	------	-------	----	------	------	-----	-----	---

HAZET
900 C

Clip® 6kt. Steckschlüssel-Einsätze

Chrom-Vanadium

Der Einsatz, der die Schrauben festhält – Clip®-Effekt –, mit Spiralfederungen und 2-facher Kugel-Klemmung am Innensechskant, **verchromt**



Ø	l	d ₁	d ₂	t	g	g
mm	mm	mm	mm	mm	g	g
13	35	19	22	8,5	50	10
15	35	22	23	9,0	55	10
17	35	24	22	10,0	55	10
19	35	27	23	11,5	65	10
22	35	30	26	11,5	70	10

Satz in Kunststoff-Verpackung mit Klarsichtdeckel

No.	Inhalt	g	g
		g	g
900 C/5	900 C-13, -15, -17, -19, -22	420	1

HAZET

Betätigungswerkzeuge

Chrom-Vanadium
verchromt, poliert

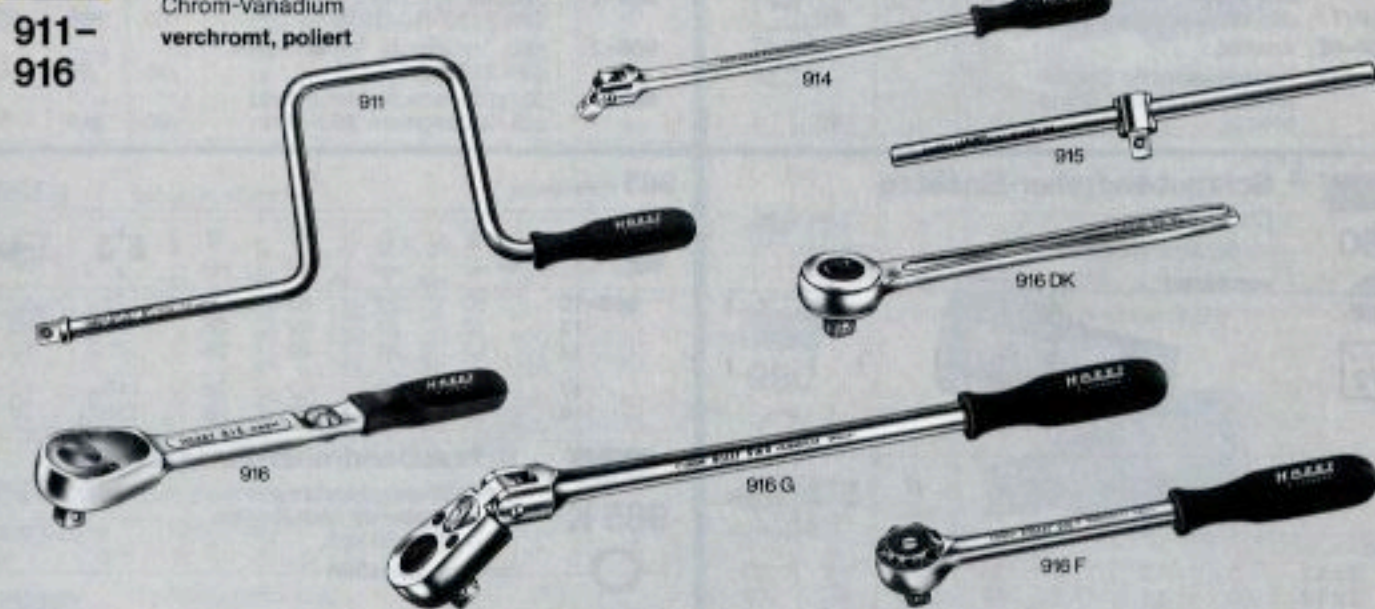

No.		l	g	g
		mm	g	g
911	Schwunggriff 16.1/2" mit HAZET-ergonomic®-Kunststoff-Griff, DIN 3122, ISO 3315	415	750	2
914-15	Gelenkgriff 15.1/2" mit HAZET-ergonomic®-Kunststoff-Griff, DIN 3122, ISO 3315	395	600	5
914-18	dito, 18.1/2"	475	720	5
915	Schiebegriff 12" DIN 3122, ISO 3315	300	390	5
916	Umschaltknarre 10.1/2", 32 Zähne, mit Umschaltknopf am Handgriff, DIN 3122, ISO 3315	295	560	5

No.		l	g	g
		mm	g	g
916/16	Reparatursatz für 916	-	230	1
916/15	dito, ohne Knarrad	-	225	1
916 SP-02	Knarrad	-	5	1
916 DK	Durchsteckvierkant-Knarre 10", 24 Zähne, DIN 3122, ISO 3315	255	350	5
916 F	Feinzahn-Umschaltknarre 10.1/4", 72 Zähne, mit HAZET-ergonomic®-Kunststoff-Griff, DIN 3122, ISO 3315	260	430	5
916 F/5	Reparatursatz für 916 F	-	110	1
916 G	Gelenkknarre 15.3/4", 32 Zähne, mit HAZET-ergonomic®-Kunststoff-Griff	400	810	5

HAZET-ergonomic®-Griffe mit Geschmacksmusterschutz

Fortsetzung nächste Seite

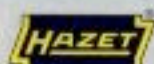

Betätigungswerkzeuge (Fortsetzung)

Chrom-Vanadium
verchromt, poliert

916-
962

1/2"



No.		l mm	 g	
916 GK	Gelenkknarre 10,3/4", kurz, 32 Zähne, mit HAZET-ergonomic®-Kunststoff-Griff (Geschmacksmusterschutz)	270	630	5
916 SP	Umschaltknarre 10,3/4", 32 Zähne, mit HAZET-ergonomic®-Kunststoff-Griff (Geschmacksmusterschutz), DIN 3122, ISO 3315	275	540	5
916 SP/8	Reparatursatz für 916 G, 916 GK und 916 SP	-	155	1
916 SP/7	dito, ohne Knarrad	-	50	1
916 SP-02	Knarrad	-	5	1
916 G-013	Reparatursatz zur Gelenkverbindung für 916 G und 916 GK	-	10	1

No.		l mm	 g	
917-3	Verlängerung 3", DIN 3123, ISO 3316	75	110	5
917-5	dito, 5", DIN 3123, ISO 3316	125	160	5
918-10	Verlängerung 10", DIN 3123, ISO 3316	250	290	5
918-22	dito, 22"	575	610	5
920	Universalgelenk 2,1/2" mit Innen-Arretierung, DIN 3123, ISO 3316	70	145	10
958-1	Adapter 1/2" □ hohl, 3/4" ■ massiv, DIN 3123, ISO 3316	50	155	10
958-2	dito, 1/2" □ hohl, 3/8" ■ massiv, DIN 3123, ISO 3316	35	50	10
962	Zündkerzenschlüssel-Einsatz mit Kardangelenke 20,8 mm	90	210	5



Schraubendreher-Einsätze

Chrom-Vanadium
für Schlitzschrauben,
verchromt

980



1/2"

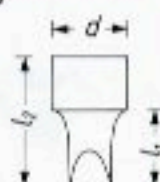

No.	 mm	 mm	l ₁ mm	l ₂ mm	d mm	 g	
980-							
2 x 13	2	13	17,5	38	22,0	50	10
3 x 19	3	19	17,5	38	23,7	60	10
4 x 24	4	24	17,5	38	23,7	70	10



Schraubendreher-Einsätze

Hülsen Chrom-Vanadium
Klingen Sonderstahl
für Innensechskantschrauben,
verchromt, Klingen brüniert

985



1/2"



No.	S mm	l ₁ mm	l ₂ mm	d mm	 g	
985-4	4	19	38	22	40	10
5	5	19	38	23	45	10
6	6	19	38	23	50	10
8	8	19	38	23	50	10

Fortsetzung rechte Seite

985 (Fortsetzung)

No.	S mm	l ₁ mm	l ₂ mm	d mm	 g	
985-10	10	21	40	25	70	10
12	12	21	40	25	70	10
14	14	21	40	25	75	10
17	17	23	42	28	110	10
19	19	23	42	28	120	10



Schraubendreher-Einsätze-Satz

mit Betätigungswerkzeugen,
im hausfarbenen Metallkasten
320 x 130 x 60 mm,
verchromt, poliert

985 K



1/2"



No.	Inhalt	 g	
985 K	985- 5 6 8 10 12 14 17 19 915 916 SP 917-5 918-10	2950	1

Schraubendreher-Einsätze

Hülsen Chrom-Vanadium – **verchromt**
Klingen Sonderstahl – **brüniert**

für höchste Beanspruchung

für Innensechskantschrauben

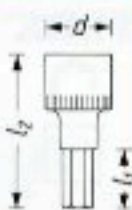
HAZET
986
○
1/2"

No.	S mm	l ₁ mm	l ₂ mm	d mm	g	
986-4	4	22	60	23	65	10
5	5	22	60	23	65	10
6	6	22	60	23	65	10
7	7	22	60	23	70	10
8	8	22	60	23	70	10
10	10	22	60	23	85	10
12	12	22	60	23	130	10
14	14	22	60	23	130	10

986 A

No.	S A.F.	l ₁ mm	l ₂ mm	d mm	g	
986 A-5/32	5/32	14	52	23	60	10
3/16	3/16	14	52	23	65	10
7/32	7/32	14	52	23	65	10
1/4	1/4	14	52	23	65	10
5/16	5/16	14	52	23	70	10
3/8	3/8	14	52	23	70	10
7/16	7/16	14	52	23	80	10
1/2	1/2	14	52	23	110	10

986 Lg Lange Ausführung

No.	S mm	l ₁ mm	l ₂ mm	d mm	g	
986 Lg-5	5	142	180	23	115	10
6	6	99	137	23	100	10
7	7	64	102	23	85	10
8	8	45	83	23	80	10
10	10	103	141	23	135	10

986 S Lg Besonders lange Ausführung

986 S Lg-6	6	122	160	23	110	10
8	8	81	119	23	100	10

für Schlitzschrauben

Klingenmaße nach DIN 3127

HAZET
987
●
1/2"

No.	mm	mm	l ₁ mm	l ₂ mm	d mm	g	
987-							
1,2 x 8	1,2	8	24	62	23	70	10
1,6 x 10	1,6	10	24	62	23	70	10
2 x 12	2,0	12	24	62	23	80	10
2,5 x 14	2,5	14	24	62	23	120	10
2,5 x 16	2,5	16	24	62	23	120	10

für Kreuzschlitzschrauben

Spitzen Phillips-Recess,
Klingenmaße nach DIN 5260HAZET
988
PH
+
1/2"

No.	Spitzen DIN 5260 Größe	Amer. No.	l ₁ mm	l ₂ mm	d mm	g	
988-PH 2	2	5-10	18	56	23	65	10
PH 3	3	12-16	18	56	23	65	10
PH 4	4	18->	18	56	23	70	10

988 Lg PH Lange Ausführung
für Mazda-Kettenspannschiene,
alle Typen, außer RX 7

988 Lg-PH 3	3	12-16	47	85	23	80	10
-------------	---	-------	----	----	----	----	----

für Pozidriv-Schrauben

HAZET
989
PZ
✳
1/2"

No.	Größe	l ₁ mm	l ₂ mm	d mm	g	
989-PZ 2	2	18	56	23	65	10
PZ 3	3	18	56	23	65	10
PZ 4	4	18	56	23	75	10

für Innenvielzahn-Schrauben (XZN)

HAZET
990
○
1/2"

No.	M	l ₁ mm	l ₂ mm	d mm	g	
990-5	5	14	52	23	65	10
6	6	14	52	23	65	10
8	8	15	53	23	70	10
10	10	15	53	23	75	10
12	12	17	55	23	75	10
14	14	20	58	23	120	10
16	16	22	60	23	130	10

990 Lg Lange Ausführung

990 Lg-8	8	62	100	23	85	10
10	10	62	100	23	105	10
12	12	62	100	23	115	10

990 S Lg Besonders lange Ausführung

990 S Lg-10	10	82	120	23	120	10
12	12	102	140	23	150	10

Fortsetzung nächste Seite

Schraubendreher-Einsätze (Fortsetzung)

HAZET

für Innenkeilprofilschrauben
(RIBE CV)

991



1/2"

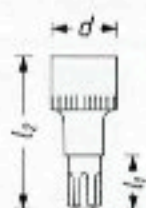

No.	M	l ₁ mm	l ₂ mm	d mm		
991-5	5	25	63	23	65	10
6	6	25	63	23	65	10
8	8	25	63	23	70	10
10	10	25	63	23	80	10
12	12	25	63	23	85	10
14	14	25	63	23	90	10
16	16	25	63	23	130	10

HAZET

Satz im Klarsichtbehälter

991/7



1/2"



No.	Inhalt		
991/7	991- 5, - 6, - 8, -10, -12, -14, -16	725	1

HAZET

für Innen-TORX®-Schrauben

992

TORX®



1/2"



No.		Schrauben		l ₁ mm	l ₂ mm	d mm			
		mm	Zoll						
992-T 20		3,86	M4-M5	4,2	17	55	23	60	10
T 25		4,43	M4,5-M5	4,8	17	55	23	65	10
T 27		4,99	M4,5-M5-M6	-	17	55	23	65	10
T 30		5,52	M6-M7	-	17	55	23	65	10
T 40		6,65	M7-M8	-	17	55	23	65	10
T 45		7,82	M8-M10	-	17	55	23	70	10
T 50		8,83	M10	-	17	55	23	75	10
T 55		11,22	M12	-	18	56	23	110	10
T 60		13,25	M14	-	18	56	23	110	10

HAZET

für Innen-TORX®-Schrauben

995

TORX®



1/2"



995-T 27	4,99	M4,5-M5-M6	-	19	37	23,0	40	10
T 30	5,52	M6-M7	-	19	37	23,0	40	10
T 40	6,65	M7-M8	-	19	37	23,0	40	10
T 45	7,82	M8-M10	-	19	37	23,0	45	10
T 50	8,83	M10	-	22	40	24,9	55	10
T 55	11,22	M12	-	22	40	24,9	55	10
T 60	13,25	M14	-	22	40	24,9	65	10

HAZET ist Inhaber der Fertigungs-Lizenz für TORX®-Werkzeuge

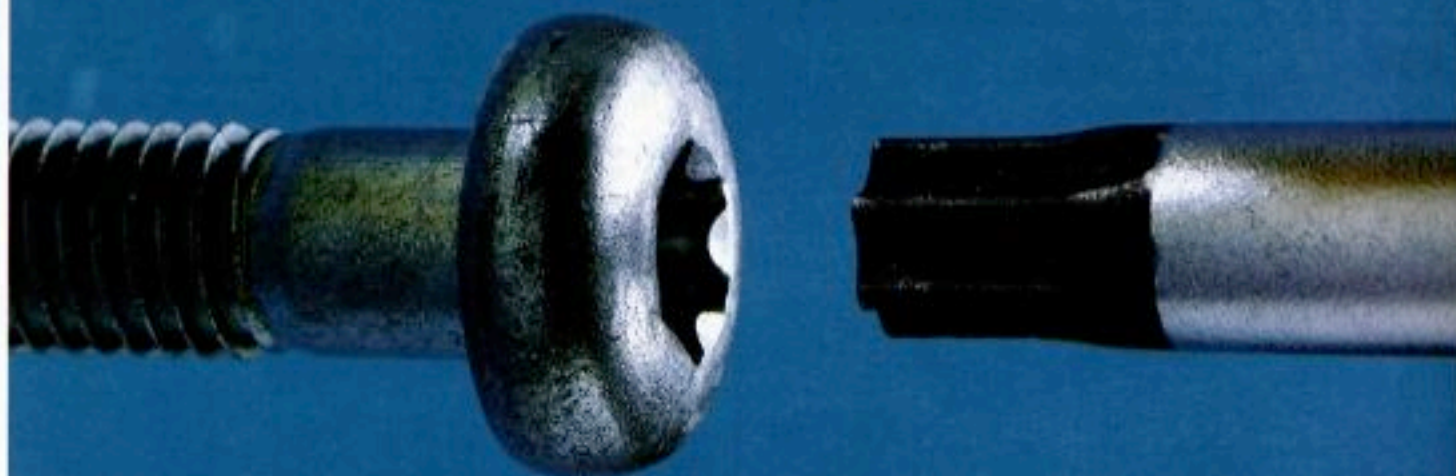



Steckschlüsselsätze

Chrom-Vanadium
mit 6kt.- oder Doppel-6kt.-Steckschlüssel-Einsätzen,
verchromt, poliert

1000

3/4



1000



1000 Z

in hausfarbenen Metallkästen

No.	6kt.-Einsätze										1014/1016		1015	1017-S		1018	1021	kg	1
	22	24	27	30	32	36	38	41	46	50	1014	1016	1015	1017-S	1018	1021			
1000	22	24	27	30	32	36	38	41	46	50	X	X	X	X	X	X	14,4	1	
1002	22	24	27	30	32	36	38	41	46	50	X	X	X	X	X	X	16,3	1	
	55	60																	
Doppel-6kt.-Einsätze																			
1000 Z	22	24	27	30	32	36	38	41	46	50	X	X	X	X	X	X	13,9	1	
1002 Z	22	24	27	30	32	36	38	41	46	50	X	X	X	X	X	X	15,9	1	
	6kt.-Einsätze: 55 60																		
1000 AZ	7/8	15/16	1	1 1/16	1 1/8	1 3/16	1 1/4	1 5/16	1 3/8	1 7/8	X	X	X	X	X	X	16,3	1	
	1 5/16	1 9/16	1 7/16	1 1/2	1 5/8	1 3/4	1 13/16	1 7/8	2										
1002 AZ	15/16	1 1/16	1 1/8	1 1/4	1 5/16	1 7/16	1 1/2	1 5/8	1 7/8	2	X	X	X	X	X	X	13,9	1	
	1 5/16	1 7/8	2																

Einsätze und Betätigungswerkzeuge mit Stiftsicherung der Serie HAZET 1000 und 1100



Die Stiftsicherung verhindert ein Abrutschen der Einsätze. Dadurch werden Betätigungswerkzeuge und Einsätze praktisch zu einem Werkzeug. Die Einsätze haben eine breite, griffige Rändelung und sind in Höhe und Tiefe abgestuft.



Die Betätigungswerkzeuge sind besonders stark.



Die Verlängerungen sind am Kopfende durchgebohrt. Dadurch sind sie mittels Stecker als feste T-Griffe verwendbar.



Der Schiebegriff ist in der Mitte mit einer Einrastle versehen, um das Gleitstück festzuhalten. Eine Haltevorrichtung am Ende des Schiebegriffs verhindert ein Verkanten.



Die Knarre in ihrer verstärkten Konstruktion kann wahlweise auf Rechts- oder Linksgang eingestellt werden. Sie ist stabil und unverwüchlich.

**6kt. Steckschlüssel-Einsätze**

Chrom-Vanadium
mit Stiftsicherung,
DIN 3124, ISO 2725,
verchromt, poliert

1000

3/4"

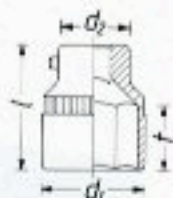

\varnothing mm	l mm	d_1 mm	d_2 mm	t mm		
19	52	28,0	32,5	14,5	160	5
22	52	32,0	33,5	14,0	170	5
24	52	34,0	36,0	16,0	210	5
27	52	38,0	35,0	26,0	225	5
30	55	42,0	36,0	28,0	265	5
32	58	44,5	36,0	29,0	295	5
34	60	47,5	36,0	29,0	350	5
36	61	49,5	38,0	30,5	380	5
38	65	52,5	39,0	32,5	445	5
41	68	55,5	39,0	35,5	480	5
46	73	62,0	44,0	36,5	670	5
50	76	67,0	45,0	39,5	790	5
55	82	73,5	45,0	42,5	940	1
60	88	80,0	60,0	45,5	1120	1

**Doppel-6kt. Steckschlüssel-Einsätze**

Chrom-Vanadium
mit Stiftsicherung,
DIN 3124, ISO 2725,
verchromt, poliert

1000 Z

3/4"



\varnothing mm	l mm	d_1 mm	d_2 mm	t mm		
19	52	28,0	32,5	14,5	150	5
22	52	32,0	33,5	14,0	170	5
23	52	33,0	33,5	15,0	200	5
24	52	34,0	36,0	16,0	205	5
25	52	36,0	33,2	16,0	205	5
26	52	37,0	34,0	26,0	190	5
27	52	38,0	35,0	26,0	215	5
28	53	39,0	36,0	26,5	220	5
29	55	41,0	36,0	28,0	240	5
30	55	42,0	36,0	28,0	245	5
32	58	44,5	36,0	29,0	280	5
33	59	46,0	36,0	29,0	290	5
34	60	47,5	36,0	29,0	335	5
35	61	48,5	35,5	29,5	345	5
36	61	49,5	36,0	30,5	350	5
38	65	52,5	38,0	32,5	410	5
41	68	55,5	39,0	35,5	470	5
42	70	57,5	41,0	36,0	510	5
46	73	62,0	44,0	36,5	640	5
50	76	67,0	45,0	39,5	740	5

Fortsetzung rechte Seite

1000 AZ (Fortsetzung)

\varnothing A.F.	l mm	d_1 mm	d_2 mm	t mm		
3/4	52	28,0	32,5	14,5	160	5
7/8	52	32,0	33,5	14,0	165	5
15/16	52	34,0	36,0	16,0	200	5
1	52	36,5	33,2	26,0	195	5
1. 1/16	52	38,0	35,0	26,0	215	5
1. 1/8	54	40,0	36,0	27,5	230	5
1. 3/16	55	42,0	36,0	28,0	240	5
1. 1/4	58	44,5	36,0	29,0	280	5
1. 5/16	59	46,0	36,0	29,0	290	5
1. 3/8	61	48,5	35,5	29,5	340	5
1. 7/16	63	50,0	36,0	31,5	350	5
1. 1/2	65	52,5	38,0	32,5	410	5
1. 5/8	68	55,5	39,0	35,5	465	5
1. 11/16	71	58,0	41,0	36,5	530	5
1. 3/4	72	60,0	41,0	36,5	560	5
1. 13/16	73	62,0	44,0	36,5	605	5
1. 7/8	76	64,0	45,0	38,5	695	5
2	78	68,0	45,0	41,0	740	1

**Schraubendreher-Einsätze**

Chrom-Vanadium
für Innensechskantschrauben,
mit Stiftsicherung,
verchromt,
Klingen brüniert

1010



3/4"



No.	s mm	l_1 mm	l_2 mm	d mm		
1010-14	14	16,7	54,5	36	190	5
17	17	19,7	54,5	36	200	5
19	19	21,7	56,5	36	215	5
22	22	24,7	56,5	36	225	5



Weltmeister arbeiten mit



Betätigungswerkzeuge

1014-
1058

Chrom-Vanadium
mit Stiftsicherung,
verchromt, poliert

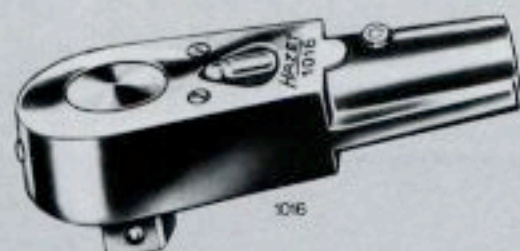

1016

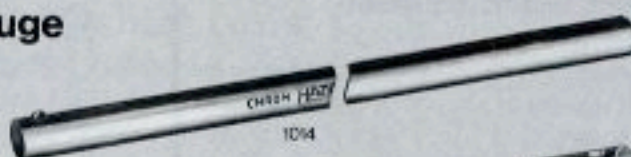

1014

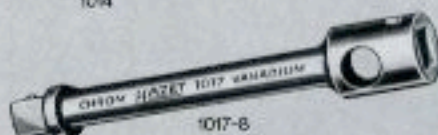

1017-8



1018

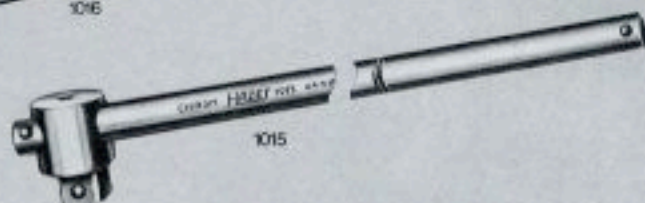

1015



1017-3



1021



1058-2

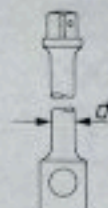

No.		l mm		
1014	Drehstange 19.1/2", 20 mm ϕ	500	1200	5
1015	Schiebegriff 19.1/2", 20 mm ϕ , DIN 3122, ISO 3315	500	1470	2
1016	Umschalt-Knarrenkopf 6", 32 Zähne	150	1295	2
1016/2	Umschalt-Knarre mit Drehstange, komplett, DIN 3122, ISO 3315	605	2495	1
1016/10	Reparaturset für 1016	-	520	1
1016/ 9	dito, ohne Knarrad	-	160	1
1016-02	Knarrad	-	350	1

No.		l mm		
1017-3	Verlängerung 3", 25 mm ϕ , DIN 3123, ISO 3316:	75	330	2
1017-8	dito, 8", 21 mm ϕ	210	665	2
1018	Verlängerung 16.1/2", 21 mm ϕ	420	1200	2
1021	Universalgelenk 4", 40 mm ϕ	105	550	2
1058-1	Adapter 3/4" \square hohl, 1" \blacksquare massiv	60	295	5
1058-2	dito, 3/4" \square hohl, 1/2" \blacksquare massiv	55	170	5

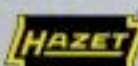

Steckschlüsselsatz

1100 Z

Chrom-Vanadium
Einsätze mit Stiftsicherung, Betätigungswerkzeuge
für höchste Belastung ausgelegt,
robuste Umschaltknarre mit 32 Zähnen,
verchromt, poliert



im hausfarbenen Metallkasten

No.	Doppel-6kt-Einsätze							
		1114/1118	1115	1117-8	1117-16	1121	kg	
1100 Z	32 36 41 46 50 55 60 65 70 75 80	X	X	X	X	X	33	1

HAZET
1100 Z

Doppel-6kt. Steckschlüssel-Einsätze

Chrom-Vanadium
mit Stiftsicherung, DIN 3124,
verchromt, poliert

1"

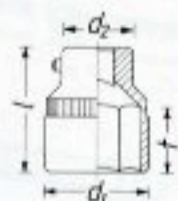

\varnothing mm	l mm	d_1 mm	d_2 mm	f mm		
32	65	47	45	25	450	5
36	65	52	50	27	580	5
41	68	58	53	30	730	5
46	72	64	55	33	880	5
50	72	68	55	37	920	1
55	77	76	56	42	1090	1
60	82	82	61	46	1360	1
65	86	87	66	49	1610	1
70	86	94	70	48	1910	1
75	87	100	75	51	2130	1
80	87	107	75	52	2300	1

HAZET

Betätigungswerkzeuge

1114-
1158

Chrom-Vanadium
mit Stiftsicherung,
verchromt, poliert

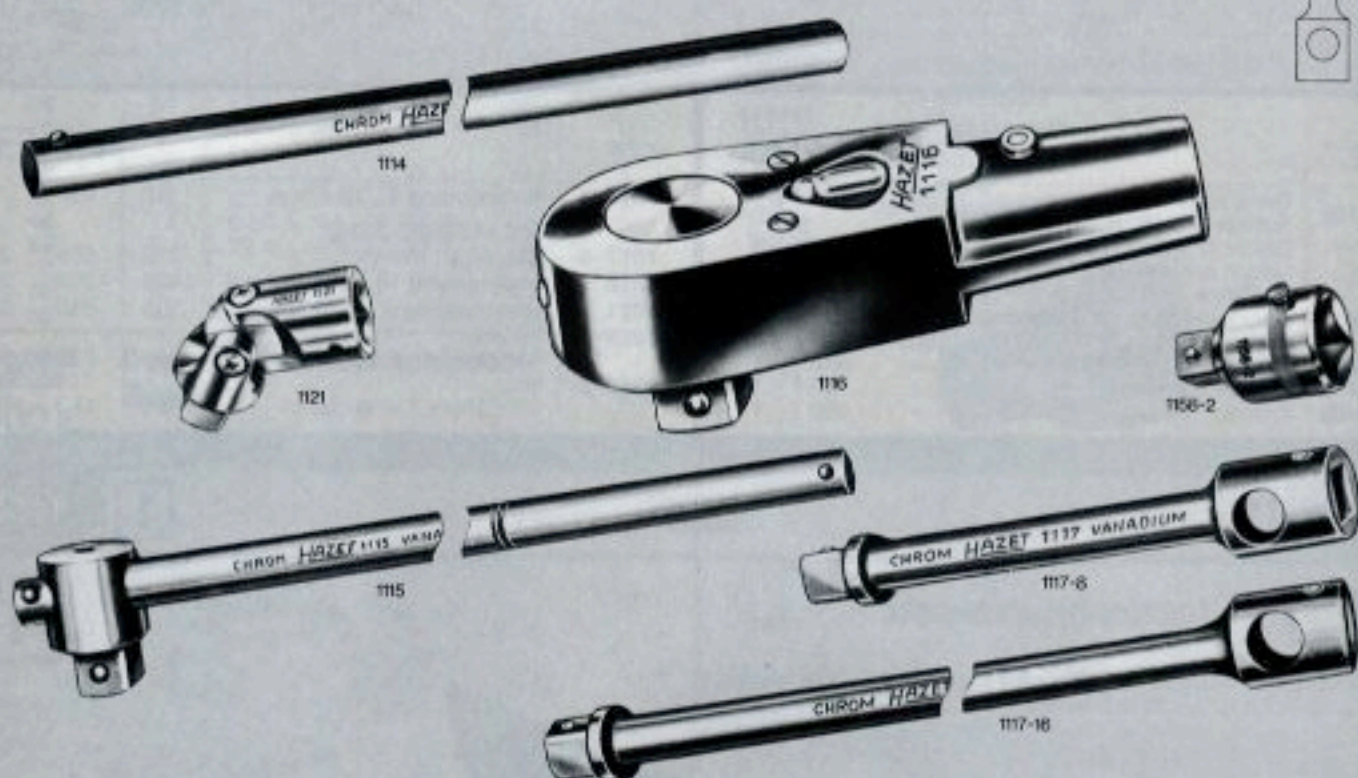

No.		l mm		
1114	Drehstange 27.1/2", 26 mm \varnothing	700	2880	1
1115	Schiebegriff 25", 26 mm \varnothing , DIN 3122, ISO 3315	630	3240	1
1116	Umschalt-Knarrenkopf 7 1/2", 32 Zähne	190	2490	1
1116/2	Umschalt-Knarre mit Drehstange, komplett, DIN 3122, ISO 3315	824	5370	1
1116/10	Reparatursatz für 1116	-	730	1
1116/9	dito, ohne Knarrad	-	210	1

No.		l mm		
1116-02	Knarrad	-	520	1
1117-8	Verlängerung 8", 28 mm \varnothing , DIN 3123, ISO 3316	200	1190	1
1117-16	dito, 16", 28 mm \varnothing , DIN 3123, ISO 3316	400	2120	1
1121	Universalgelenk 5.1/2", 48 mm \varnothing	145	1170	1
1158-2	Adapter 1" \square hohl, 3/4" \blacksquare massiv, DIN 3123, ISO 3316	70	420	5

HAZET[®]

wirtschaftlich
durch
Qualität



Kraft-Steckschlüssel-Einsätze DIN 3129, Verbindungs- und Zusatzteile mit Verbindungs-Vierkant DIN 3121

850 S-
1100 S

Chrom-Vanadium-Sonderstahl für höchste Dauer-Beanspruchung
für alle elektrisch oder mit Druckluft angetriebenen Maschinenschrauber
(Dreh- und Schlagschrauber)

Die Einsätze werden je nach Ausführung der Maschinenschrauber mit Verbindungsstift und O-Ring,
Stift- bzw. Kugelsicherung oder Klemmring mit dem Maschinenschrauber fest verbunden
phosphatiert

1/4"

3/8"

1/2"

5/8"

3/4"

1"

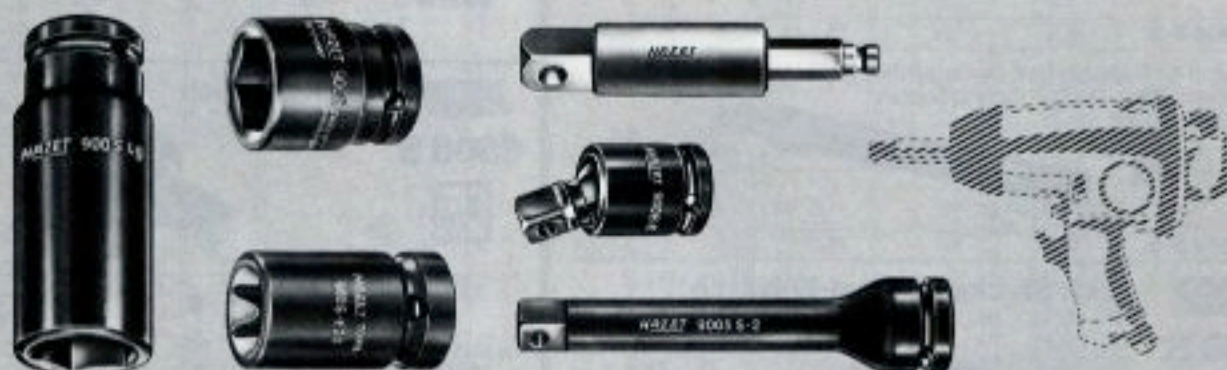

6kt. Steckschlüssel-Einsätze

DIN 3129, ISO 2725

850 S

1/4"



Ø mm	l mm	d ₁ mm	d ₂ mm	t mm	g	10
4	25	7,3	13	3,7	15	10
4,5	25	7,9	13	4,2	15	10
5	25	8,5	13	4,1	15	10
5,5	25	9,1	13	4,6	15	10
6	25	9,8	13	5,1	15	10
7	25	10,9	13	5,6	15	10
8	25	12,2	13	6,3	15	10
9	25	13,5	13	7,3	15	10
10	25	14,8	13	7,3	15	10
11	25	16,0	13	8,3	20	10
12	25	17,4	13	9,3	20	10
13	25	18,6	13	9,3	20	10
14	25	19,5	13	10,8	20	10

850 S Mg mit Dauermagnet

7	25	10,9	13	2,5	15	10
8	25	12,5	13	2,5	15	10



Steckschlüssel-Einsätze

für Außen-TORX®-Schrauben

850 S
TORX®

1/4"



No.	Ø mm	Schrauben Metz. Zoll	l mm	d ₁ mm	d ₂ mm	g	10
850 S-E 4	3,86	M3 2,2-2,9	23	5,6	13	10	10
E 5	4,75	M4 -	23	6,7	13	10	10
E 6	5,74	M5 -	23	8,0	13	10	10
E 7	6,22	M6 -	23	9,6	13	15	10
E 8	7,52	M6-M7 3,5-4,2	23	10,5	13	15	10
E10	9,42	M8 -	23	13,0	13	15	10

HAZET ist Inhaber der Fertigungs-Lizenz für TORX®-Werkzeuge



O-Ring und Verbindungsstift

DIN 3129

850 S
G/H

No.		passend für Einsätze	g	10
850 S-G 414	O-Ring	4-14 E4-E10	1	50
850 S-H 414	Verbindungs- stift	4-14 E4-E10	1	50



Verlängerungen

8505 S

1/4"



No.	l mm	Zoll	Zoll	g	10
8505 S-2	51	2	1/4	25	10
6	152	6	1/4	60	10



Verbindungssteile

zur Aufnahme von Maschinenschrauber-
Einsätzen mit 1/4" □ Antrieb,
zum Einsetzen in Maschinenschrauber,
DIN 7428

8508 S

1/4"



No.	Ø mm	Zoll	l mm	g	10
8508 S-1	6,3	1/4	50	15	10
2	6,3	1/4	100	40	10
8508 S-3	6,3	1/4	50	15	10
4	6,3	1/4	100	40	10

Fortsetzung nächste Seite

8508 S (Fortsetzung)

passend für Beier, Fein

No.	mm	Zoll	l mm	g	
-----	----	------	---------	---	--

6,3
DIN 3121
(1/4")7 mm ϕ

8508 S-5	6,3	1/4	75	25	10
-----------------	-----	-----	----	----	----

passend für Buckeye Tool, Demag-Pokorny (FMA),
Desoutter, Fiam, Grasso, Rupes, Suhrer6,3
DIN 3121
(1/4")

5/16"

8508 S-6	6,3	1/4	75	35	10
-----------------	-----	-----	----	----	----

HAZET 6kt. Steckschlüssel-Einsätze**880 S**

3/8"

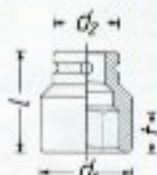

ϕ mm	l mm	d ₁ mm	d ₂ mm	f mm	g	
6	28	10,5	19	4,0	35	10
7	28	12,0	19	4,6	35	10
8	28	13,0	19	5,8	40	10
9	28	14,5	19	5,8	35	10
10	28	15,5	19	6,9	40	10
11	28	17,0	19	8,0	35	10
12	28	19,0	19	8,0	35	10
13	32	19,5	22	9,2	60	10
14	32	21,0	22	9,2	50	10
15	32	22,0	22	10,3	50	10
17	32	25,0	22	11,5	60	10

HAZET Steckschlüssel-Einsätze

für Außen-TORX®-Schrauben

880 S**TORX®**

3/8"



No.	ϕ mm	Schrauben Metz.	l Zoll	d ₁ mm	d ₂ mm	g		
880 S-E 5	4,75	M4	-	28	8,0	19	30	10
E 6	5,74	M5	-	28	9,0	19	30	10
E 7	6,22	M6	-	28	10,0	19	30	10
E 8	7,52	M6-M7 3,5-4,2	-	28	11,5	19	30	10
E10	9,42	M8	-	28	14,0	19	35	10
E12	11,17	M10	-	28	15,9	19	35	10
E14	12,90	M12	-	28	17,7	19	35	10

HAZET ist Inhaber der Fertigungs-Lizenz für TORX®-Werkzeuge

HAZET O-Ringe und Verbindungsstifte

DIN 3129

880 S**G/H**

No.	passend für Einsätze	g		
880 S-G 612	O-Ring 6-12 mm	E 5-E 14	1	50
G 1317	O-Ring 13-17 mm	E 5-E 14	1	50
880 S-H 612	Verbindungsstift 6-12 mm	E 4-E 14	1	50
H 1317	Verbindungsstift 13-17 mm	E 4-E 14	1	50

HAZET

Verlängerungen

8805 S

3/8"



No.	mm	l Zoll	ϕ Zoll	g	
8805 S-2	50	2	3/8	65	10
5	125	5	3/8	140	10
10	255	10	3/8	270	5

HAZET

Gelenkstück

8806 S

3/8"



No.	ϕ Zoll	ϕ Zoll	l mm	g	
8806 S	3/8	3/8	48	75	10

HAZET

Adapter

8807 S

3/8"



No.	ϕ Zoll	ϕ Zoll	l mm	g	
8807 S	3/8	1/4	27,5	45	10
8807 S-1	3/8	1/2	35,5	60	10

HAZET

Verbindungsteil

8808 S

3/8"

zur Aufnahme von Maschinenschrauber-
Einsätzen mit 3/8" \square Antrieb
zum Einsetzen in Maschinenschrauber
DIN 742810
DIN 3121
(3/8")

5/16"

No.	mm	Zoll	l mm	g	
8808 S-1	10	3/8	75	55	10

HAZET

6kt. Steckschlüssel-Einsätze

900 S

1/2"

DIN 3129, ISO 2725



ϕ mm	l mm	d ₁ mm	d ₂ mm	f mm	g	
8	38	15	25	5,8	80	10
10	38	16	25	7,2	80	10
11	38	18	25	8,2	85	10
12	38	19	25	8,2	85	10
13	38	20	25	9,7	80	10
14	38	22	25	9,7	80	10
15	38	23	30	10,6	125	10
16	38	24	30	10,6	125	10
17	38	26	30	11,6	120	10
17 R +	38	30	30	14,1	140	10
18	38	27	30	11,6	125	10
19	40	28	30	14,4	125	10
19 R +	42	33	30	18,0	165	10
20	40	30	30	14,4	130	10
21	40	31	30	14,5	140	10

+ in verstärkter Ausführung, mit tiefem Sechskant
insbesondere für Radmutter/Schrauben

Fortsetzung nächste Seite

900 S (Fortsetzung)

mm		A.F.	l mm	d ₁ mm	d ₂ mm	t mm		
22			40	32,5	30	15,1	140	10
22 R+			41	36,5	30	15,9	185	10
23			40	33,5	30	15,1	140	10
24			44	35,0	30	17,5	170	10
24 R+			45	39,0	30	16,1	225	10
25			44	36,5	30	18,1	180	10
26			44	37,5	30	18,1	180	10
27			45	39,0	30	19,5	195	10
28			46	40,0	30	20,5	200	10

+ in verstärkter Ausführung, mit tiefem Sechskant insbesondere für Radmutter/Schrauben

900 AS

3/8	38	16	25	6,2	85	10
7/16	38	18	25	6,7	85	10
1/2	38	20	25	8,2	80	10
9/16	38	22	25	9,7	80	10
5/8	38	25	27	10,1	100	10
11/16	38	27	27	11,1	100	10
3/4	40	29	28	12,9	110	10
13/16	40	31	30	14,7	125	10

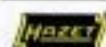

6kt. Steckschlüssel-Einsätze

lange Form



□ DIN 3121, 6kt. DIN 475

900 S

Lg

1/2"



	l mm	d ₁ mm	d ₂ mm	t mm		
13	85	20,5	25	8,5	235	5
17	85	26,0	30	13,8	250	5
19	85	28,5	30	17,8	255	5
22	85	33,0	30	14,7	345	5
24	85	35,5	30	16,9	390	5
27	85	39,5	30	19,1	410	5



Kraft-Steckschlüssel-Einsätze-Satz

für Radmutter/Schrauben



in Kunststoff-Verpackung mit Klarsichtdeckel, durch ausziehbare Lasche such an Lochwänden aufzuhängen

900 S

/4 K

1/2"



No.	Inhalt		
900 S/4 K	900 S -17, -19 900 S Lg-17, -19	950	1



Steckschlüssel-Einsätze

für Außen-TORX®-Schrauben

900 S
TORX®

1/2"



No.		Schrauben	l mm	d ₁ mm	d ₂ mm		
900 S-							
E10	9,42	M 8	-	38	14,0	25	80
E12	11,17	M 10	-	38	15,9	25	70
E14	12,90	M 12	-	38	17,7	25	70
E16	14,76	M 12	-	38	20,0	25	65
E18	16,70	M 14	-	38	22,0	30	65
E20	18,49	M 16	-	38	24,5	30	80
E24	22,16	M 18-M 20	-	42	30,0	30	135

HAZET ist Inhaber der Fertigungs-Lizenz für TORX®-Werkzeuge





O-Ringe und Verbindungsstifte

DIN 3129

900 S

G/H



No.		passend für Einsätze		
900 S-G1014	O-Ring	8-14 mm 3/8-9/16" E10-E24	3	50
G1527	O-Ring	15-28 mm 5/8-13/16"	3	50
900 S-H1014	Verbindungsstift	8-14 mm 3/8-9/16" E10-E24	3	50
H1527	Verbindungsstift	15-28 mm 5/8-13/16"	3	50

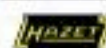

6kt. Torsionsstäbe

mit Drehmoment-Begrenzung



zum Anziehen von Radmutter/Schrauben

903 S

Nm

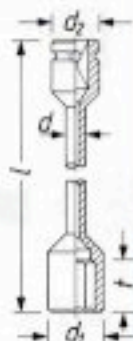
1/2"



No.		Nm	l mm	d mm	d ₁ mm	d ₂ mm	t mm		
903 S-									
17- 95Nm	17	95	214	10	26	25	18	255	1
17-120Nm	17	120	213	11	26	25	18	285	1
19- 90Nm	19	90	223	10	28	25	20	275	1
19-120Nm	19	120	216	11	28	25	20	295	1
21-100Nm	21	100	214	10	30	25	22	290	1

Da die Drehmomentwerte von Art und Leistung des verwendeten Schlagschraubers abhängen, empfehlen wir die Kontrolle mittels eines Drehmomentschlüssels



Verlängerungen

9005 S

1/2"



No.	l		■ Zoll	⚖ g	📦
	mm	Zoll			
9005 S-2	50	2	1/2	130	10
5	125	5	1/2	265	10
10	255	10	1/2	490	5



Gelenkstück

9006 S

1/2"



No.	□ Zoll	■ Zoll	l mm	⚖ g	📦



Adapter

9007 S

1/2"



9007 S	1/2	3/8	38	115	5
9007 S-1	1/2	3/4	49	170	5



Verbindungsstelle

9008 S

1/2"

zur Aufnahme von Maschinenschrauber-Einsätzen mit 1/2" □ Antrieb zum Einsetzen in Maschinenschrauber DIN 7428

12,5
DIN 3121
(1/2")



E11
DIN 3126

No.	mm	■ Zoll	l mm	⚖ g	📦

12,5
DIN 3121
(1/2")



5/16"

9008 S-2	12,5	1/2	75	90	10
----------	------	-----	----	----	----



Schraubendreher-Einsätze

für Innen-TORX®-Schrauben

995 S
TORX®

1/2"

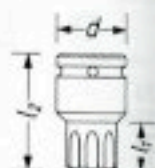

No.	✦ mm	Schrauben		l ₁ mm	l ₂ mm	d mm	⚖ g	📦
		Metr.	Zoll					
995 S-T 30	5,52	M 6-M 7	-	21,4	40	25	50	10
T 40	6,65	M 7-M 8	-	21,1	40	25	50	10
T 50	8,83	M 10	-	22,4	40	25	55	10
T 55	11,22	M 12	-	22,4	40	25	55	10
T 60	13,25	M 14	-	22,2	40	25	60	10

HAZET ist Inhaber der Fertigungs-Lizenz für TORX®-Werkzeuge



6kt. Steckschlüssel-Einsätze

DIN 3129, ISO 2725

998 S

5/8"

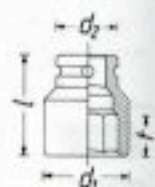

⊙ mm	l mm	d ₁ mm	d ₂ mm	t mm	⚖ g	📦
17	47	28	33	11,5	200	10
19	47	31	33	13,8	200	10
22	47	35	35	15,4	220	10
24	50	37	35	17,6	250	10



O-Ringe und Verbindungsstifte

DIN 3129

998 S
G/H

No.		passend für Einsätze	⚖ g	📦
998 S-G 1730	O-Ring	alle Größen	3	50
998 S-H 1730	Verbindungsstift	alle Größen	3	50



Gelenkstück

9986 S

5/8"



No.	□ Zoll	■ Zoll	l mm	⚖ g	📦



Adapter

9987 S

5/8"



9987 S	5/8	1/2	48	200	10
--------	-----	-----	----	-----	----

HAZET 6kt. Steckschlüssel-Einsätze

DIN 3129, ISO 2725

1000 S

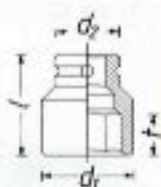
 $\frac{3}{4}$ "

mm		A.F.	l mm	d ₁ mm	d ₂ mm	t mm		
17			50	29	44	9,4	375	5
19			50	32	44	10,4	375	5
22			50	36	44	12,4	380	5
24			50	38	44	13,4	380	5
27			50	42	44	14,4	380	5
28			50	44	44	14,4	380	5
29			53	45	44	15,4	420	5
30			53	46	44	15,4	420	5
32			53	48	44	16,0	500	5
33			55	50	44	17,0	470	5
36			55	53	44	17,0	550	5
38			57	56	44	17,0	520	5

1000 AS

		A.F.	l mm	d ₁ mm	d ₂ mm	t mm		
		$\frac{3}{4}$	50	32	44	10,4	375	5
		$\frac{13}{16}$	50	35	44	12,4	390	5
		$\frac{7}{8}$	50	36	44	12,5	395	5
		1	50	39	44	13,4	400	5
		$1\frac{1}{8}$	53	45	44	15,4	430	5
		$1\frac{1}{4}$	53	48	44	16,0	440	5
		$1\frac{3}{8}$	55	51	44	17,0	480	5
		$1\frac{7}{8}$	55	55	44	17,0	540	5
		$1\frac{1}{2}$	57	56	44	17,0	610	5

HAZET 6kt. Steckschlüssel-Einsätzelange Form
□ DIN 3121, 6kt. DIN 475

1000 S

Lg

 $\frac{3}{4}$ "

	l mm	d ₁ mm	d ₂ mm	t mm		
22	100	36	44	19	830	5
24	100	38	44	21	785	5
27	100	42	44	24	760	5
28	100	44	44	25	725	5
30	100	46	44	27	840	5
32	100	48	44	29	830	5
33	100	50	44	30	880	5
36	100	53	44	33	1080	1

HAZET O-Ring und Verbindungsstift

DIN 3129

1000 S

G/H



No.		passend für Einsätze		
1000 S-G 1736	O-Ring	alle Größen	3	50
1000 S-H 1736	Verbindungsstift	alle Größen	3	50

HAZET 6kt. Steckschlüssel-Einsätzefür Trilex-Räder,
zur Montage und Demontage
von Radstern und Felge

1002 S

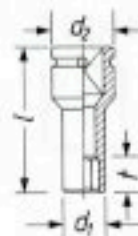
 $\frac{3}{4}$ "

No.		l mm	d ₁ mm	d ₂ mm	t mm		
1002 S-24	24	100	36	44	22	600	5
1002 S-27	27	100	40	44	27	650	5

HAZET 6kt. Steckschlüssel-Einsätzefür Radschrauben/Muttern
an Lkw

1004 S

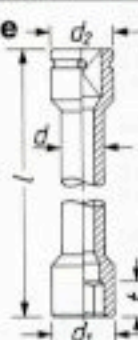
 $\frac{3}{4}$ "

No.		l mm	d mm	d ₁ mm	d ₂ mm	t mm		
1004 S-27	27	270	32	42	44	27	1100	5
1004 S-30	30	270	32	46	44	29	1110	5
1004 S-32	32	270	32	48	44	30	1150	5
1004 S-33	33	270	32	50	44	30	1160	5

HAZET Verlängerungen

1005 S

 $\frac{3}{4}$ "

No.	l				
	mm	Zoll			
1005 S-8	205	8	$\frac{3}{4}$	960	2
1005 S-12	300	12	$\frac{3}{4}$	970	2
1005 S-16	405	16	$\frac{3}{4}$	1220	2

HAZET Gelenkstück

1006 S

 $\frac{3}{4}$ "

No.			l mm		
1006 S	$\frac{3}{4}$	$\frac{3}{4}$	100	680	2

HAZET Adapter

1007 S

 $\frac{3}{4}$ "

No.			l mm		
1007 S	$\frac{3}{4}$	$\frac{5}{8}$	57	465	5
1007 S-1	$\frac{3}{4}$	$\frac{1}{2}$	56	395	5
1007 S-2	$\frac{3}{4}$	1	68	510	5

HAZET 6kt. Steckschlüssel-Einsätze

DIN 3129, ISO 2725

1100 S

1"

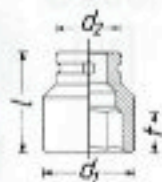

mm		A.F.	l mm	d_1 mm	d_2 mm	t mm		
19			57	36	54	13,7	530	5
22			57	40	54	15,2	610	5
24			57	41	54	16,8	610	5
27			57	45	54	18,0	620	5
30			60	49	54	20,0	680	5
32			60	51	54	20,9	660	5
33			63	52	54	21,5	680	5
36			65	57	54	22,8	770	5
38			66	59	54	23,5	780	5
41			68	63	54	24,3	840	1
42			69	64	54	29,6	910	1
46			73	69	54	25,5	1020	1
50			78	74	54	28,1	1250	1
55			86	81	54	29,0	1300	1
60			90	86	54	31,2	1420	1

1100 AS

$1\frac{5}{16}$	62	41	54	16,8	640	5
1	62	43	54	17,0	630	5
1. $\frac{1}{16}$	62	45	54	18,0	650	5
1. $\frac{1}{4}$	62	51	54	20,9	670	5
1. $\frac{7}{16}$	68	57	57	22,8	770	5
1. $\frac{1}{2}$	68	59	59	23,5	810	5
1. $\frac{5}{8}$	68	63	60	24,3	920	1
1. $\frac{13}{16}$	74	69	60	25,5	990	1

HAZET 6kt. Steckschlüssel-Einsätze
lange Form, DIN 3121,
6kt. DIN 475

1100 S

Lg

1"



	l mm	d_1 mm	d_2 mm	t mm		
24	108	41	54	21,0	1090	1
27	108	45	54	24,0	1150	1
30	108	48	54	27,0	1170	1
32	108	51	54	28,4	1240	1
33	108	52	54	29,4	1230	1
36	108	56	54	32,4	1310	1
38	108	59	54	34,4	1430	1
41	108	62	54	34,4	1480	1
46	108	68	54	34,4	1720	1

HAZET O-Ring und Verbindungsstift

DIN 3129

1100 S

G/H



No.		passend für Einsätze		
1100 S-G 2260	O-Ring	alle Größen	4	50
1100 S-H 2260	Verbindungsstift	alle Größen	4	50

HAZET 6kt. Steckschlüssel-Einsätze
für Radschrauben/Muttern
an Lkw

1104 S

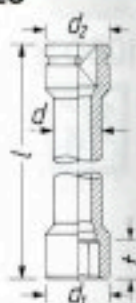

No.		l mm	d mm	d_1 mm	d_2 mm	t mm			
1104 S-27		27	270	43	45	54	28	1960	5
30		30	270	43	48	54	30	1980	5
32		32	270	43	51	54	32	2000	5
33		33	270	43	52	54	31	2010	5

für Federbügelmutter an Lkw

1104 S-36	36	270	43	56	54	31	2100	5
-----------	----	-----	----	----	----	----	------	---

HAZET Verlängerungen

1105 S

1"



No.	l				
	mm	Zoll	Zoll		
1105 S-8	205	8	1	1590	1
12	300	12	1	1620	1
16	405	16	1	2070	1

HAZET Gelenkstück

1106 S

1"



No.			l mm		
	Zoll	Zoll		g	
1106 S	1	1	120	1250	1

HAZET Adapter

1107 S

1"



1107 S	1	$\frac{3}{4}$	73	550	5
--------	---	---------------	----	-----	---



**Werkzeugausrüstungen**Chrom-Vanadium
verchromt**1530-
1535**

in hausfarbenen Metallkästen

No.	Werkzeugausrüstung mit Metallkasten	kg	
1530 M/49	metrisch 49teilig	12,8	1
1530 A /38	amerik. 38teilig	10,6	1
1535 M/34	metrisch 34teilig	6,4	1

49teilig, metrische Maße

INHALTSÜBERSICHT **HAZET 1530 M/49**

450/12	Doppelmaulschlüssel 6 x 7 8 x 9 10 x 11 12 x 13 14 x 15 16 x 17 18 x 19 20 x 22 21 x 23 24 x 26 25 x 28 27 x 32	900 Z	Doppelsechskant-Einsätze $\frac{1}{2}$ " □ Antrieb 10 11 12 13 14 15 16 17 18 19 20 21 22 23 24 26 27 28 30 32
630/12	Doppelringschlüssel, tief gekröpft 6 x 7 8 x 9 10 x 11 12 x 13 14 x 15 16 x 17 18 x 19 20 x 22 21 x 23 24 x 26 25 x 28 27 x 32	915 916 SP 917-5 918-10 920	Betätigungswerkzeuge $\frac{1}{2}$ " □ Antrieb Schiebegriff 12" Umschaltknarre 10,3/4" Verlängerung 5" Verlängerung 10" Universalgelenk 2,1/2"

38teilig, amerikanische Maße

INHALTSÜBERSICHT **HAZET 1530 A/38**

450 A VKH	Doppelmaulschlüssel 1/4 x 5/16 3/8 x 7/16 1/2 x 9/16 19/32 x 11/16 5/8 x 3/4 25/32 x 7/8 15/16 x 1	900 AZ	Doppelsechskant-Einsätze $\frac{1}{2}$ " □ Antrieb 3/8 7/16 1/2 9/16 19/32 5/8 11/16 3/4 25/32 13/16 7/8 15/16 31/32 1 1,1/16 1,1/8 1,3/16 1,1/4
630 A	Doppelringschlüssel, tief gekröpft 1/4 x 5/16 3/8 x 7/16 1/2 x 9/16 5/8 x 11/16 3/4 x 25/32 13/16 x 7/8 15/16 x 1 1,1/16 x 1,1/8	915 916 SP 917-5 918-10 920	Betätigungswerkzeuge $\frac{1}{2}$ " □ Antrieb Schiebegriff 12" Umschaltknarre 10,3/4" Verlängerung 5" Verlängerung 10" Universalgelenk 2,1/2"

34teilig, metrische Maße

INHALTSÜBERSICHT **HAZET 1535 M/34**

450/8	Doppelmaulschlüssel 6 x 7 8 x 9 10 x 11 12 x 13 14 x 15 16 x 17 18 x 19 20 x 22	900 Z	Doppelsechskant-Einsätze $\frac{1}{2}$ " □ Antrieb 10 11 12 13 14 15 16 17 18 19 20 21 22
630/8	Doppelringschlüssel, tief gekröpft 6 x 7 8 x 9 10 x 11 12 x 13 14 x 15 16 x 17 18 x 19 20 x 22	915 916 SP 917-5 918-10 920	Betätigungswerkzeuge $\frac{1}{2}$ " □ Antrieb Schiebegriff 12" Umschaltknarre 10,3/4" Verlängerung 5" Verlängerung 10" Universalgelenk 2,1/2"

**Werkzeugausrüstung**Chrom-Vanadium
verchromt**1550**

im hausfarbenen Metallkasten

No.	Werkzeugausrüstung mit Metallkasten	kg	
1550/32	metrisch 32teilig	11	1

32teilig, metrische Maße

INHALTSÜBERSICHT **HAZET 1550/32**

179 V-6	verstellbarer Einmaulschlüssel 6"	760-3	Universalzange 9,1/2"
450/12	Doppelmaulschlüssel 6 x 7 8 x 9 10 x 11 12 x 13 14 x 15 16 x 17 18 x 19 20 x 22 21 x 23 24 x 26 25 x 28 27 x 32	830-2 830-5 830-8	Werkstatt-Schraubendreher 0,8 x 4 x 100 mm dito, 1 x 5,5 x 100 mm dito, 1,2 x 8 x 150 mm
630/12	Doppelringschlüssel, tief gekröpft 6 x 7 8 x 9 10 x 11 12 x 13 14 x 15 16 x 17 18 x 19 20 x 22 21 x 23 24 x 26 25 x 28 27 x 32	834-1 1850-3 2140-3	Schraubendreher für Vergaser 0,6 x 3,5 x 25 mm Kombizange 7" Schlosserhammer 300 g

**1555****TORX®****TORX®-Schraubwerkzeug-Sortiment**

Chrom-Vanadium

Dieses Sortiment umfasst die gängigsten Werkzeuge für TORX®-Schrauben mit Innen- und Außen-Profil. Der abgebildete Kasten kann auch als Depot dienen, aus dem verkauft wird und das Fehlende immer nachbestellt werden kann.



im hausfarbenen Metallkasten

No.	Sortiment mit Metallkasten	kg	
1555/64	64teilig	5,1	1

64teilig

INHALTSÜBERSICHT **HAZET 1555/64**

609	Doppelringschlüssel für Außen-TORX®-Schrauben E 6 x E 8 E 10 x E 12 E 14 x E 18 E 20 x E 24	850	Steckschlüssel-Einsätze $\frac{1}{4}$ " □ Antrieb, für Außen-TORX®-Schrauben E 4 E 5 E 6 E 8 E 10
837	Schraubendreher für Innen-TORX®-Schrauben T 6 T 8 T 10 T 15 T 20 T 25 T 30	900	dito, $\frac{1}{2}$ " □ Antrieb, E 10 E 12 E 14 E 18 E 20 E 24

Fortsetzung nächste Seite

INHALTSÜBERSICHT		HAZET 1555/64		(Fortsetzung)
992	Schraubendreher-Einsätze, 1/2" □ Antrieb, für Innen-TORX®-Schrauben T 40 T 45 T 50 T 55 T 60	2115	Winkelschraubendreher für Innen-TORX®-Schrauben T 8 T 10 T 15 T 20 T 25 T 27 T 30 T 45 T 50 T 55 T 60	
850 S	Kraft-Steckschlüssel-Einsätze, 1/4" □ Antrieb, für Außen-TORX®-Schrauben E 4 E 5 E 6 E 8 E 10	2223	Schraubendreher-Einsätze (Bits) 1/4" ● Antrieb, für Innen-TORX®-Schrauben T 8 T 9 T 10 T 15 T 20 T 25 T 30	
900 S	dito, 1/2" □ Antrieb, E 10 E 12 E 14 E 18 E 20 E 24			
995 S	Kraft-Schraubendreher-Einsätze, 1/2" □ Antrieb, für Innen-TORX®-Schrauben T 30 T 40 T 50 T 55 T 60	2224	dito, 5/16" ● Antrieb, T 40 T 45 T 50	



TORX®-Schraubwerkzeug-Sortimente

Chrom-Vanadium
für TORX®-Schrauben mit Innen- und Außen-Profil

1557

TORX®



in hausfarbenen Metallkästen

No.	Sortimente mit Metallkästen	kg	
1557/22	22teilig	1,6	1
1557/26	26teilig	1,9	1

22teilig, für Tankstellen und Werkstätten

INHALTSÜBERSICHT		HAZET 1557/22	
609	Doppelringschlüssel für Außen-TORX®-Schrauben E 10 x E 12	995	Schraubendreher-Einsätze 1/2" □ Antrieb, für Innen-TORX®-Schrauben T 27 T 30 T 40 T 45 T 50 T 55
837	Schraubendreher für Innen-TORX®-Schrauben T 25 T 27 T 30		
850	Steckschlüssel-Einsätze, 1/4" □ Antrieb, für Außen-TORX®-Schrauben E 6 E 8	2115	Winkelschraubendreher für Innen-TORX®-Schrauben T 9 T 10 T 20 T 25 T 30 T 45 T 50
880	dito, 3/8" □ Antrieb, E 10 E 12 E 14		

26teilig, insbesondere für BMW

INHALTSÜBERSICHT		HAZET 1557/26	
609	Doppelringschlüssel für Außen-TORX®-Schrauben E 6 x E 8 E 10 x E 12 E 14 x E 18 E 20 x E 24	992	Schraubendreher-Einsätze, 1/2" □ Antrieb, für Innen-TORX®-Schrauben T 55 T 60
850	Steckschlüssel-Einsätze 1/4" □ Antrieb, für Außen-TORX®-Schrauben E 5 E 6 E 7 E 8	2223	Schraubendreher-Einsätze (Bits) 1/4" ● Antrieb, für Innen-TORX®-Schrauben T 20 T 25 T 27 T 30 T 40 T 45 T 50
880	dito, 3/8" □ Antrieb, E 10 E 12 E 14	2224	dito, 5/16" ● Antrieb, T 40 T 45 T 50
900	dito, 1/2" □ Antrieb, E 10 E 12 E 14	2230	Verbindungssteile -1 1/4" O, 1/4" □ -3 5/16" O, 3/8" □ -5 5/16" O, 1/2" □

HAZET ist Inhaber der Fertigungs-Lizenz für TORX®-Werkzeuge

Zuordnung von HAZET TORX®-Werkzeugen zu Autotypen – einige Beispiele –

Innen-TORX®-Schrauben

HAZET-Werkzeug TORX®-Größe	eingesetzt bei	für
2115-T9	Renault R 5	Heckzierringler
2115-T10	alle Renault Renault R 14, R 16, R 20, R 30 Renault R 6	Außenspiegel Kühlergrill
2115-T20	BMW mit L-Jetronic Ford Escort, Sierra, Fiesta, Taunus, Transit Peugeot-Talbot Renault R 20	Frontzierringler Drosselklappenschafter Deckelschrauben VV-Vergaser
837-T25	Ford Escort, Sierra, Fiesta, Taunus, Transit	OT-Geber (Zündeneinstellung) Außenspiegel
2115-T25	Ford Capri Ford Cortina	Deckelschrauben VV-Vergaser
	Ford Escort	Wischermotor Hinterr. Bremsschleifer/ Wischermotor Scharniere Ausstellfenster/ Wischermotor Scharniere Ausstellfenster/ Wischermotor Türschließekeil Ausstellfenster
	Ford Fiesta Ford Granada '78 Ford Transit VW-Transporter	Mengenteiler
837-T27	VW mit Einspritzanlage	Deckelschrauben am Automatik-Getriebe und Steuergehäuse verschiedene Anwendungen
995-T27	Citroën CX 2400	
	Austin (Jaguar, Rover und Jeep)	Mengenteiler Einspritzanlage Spritzventilendeckel für VE-Verteiler-Einspritzpumpe
837-T30	Daimler-Benz Opel Rekord D/E Bedford Blitz	Scharniere Heckklappe Türschließekeile Türschließekeile, Türschlösser Türschließekeile Türschlösser
995-T30	Ford Fiesta, Capri Jaguar Peugeot alle Renault Renault Alpine Talbot City + Samba	Türschlösser, Türschließekeile, Fensterführung Seitenüren Türschließekeile
2115-T30	Citroën 2 CV/GS Ford Cargo	Spiegelverkleidung Fahrehausür Fangband-entriegelung Scheinwerfer, Massekabel
	Ford Transit	5-Gang-Getriebe Sitzbefestigung Kugelgelenk Vorderadaufhängung Kugelgelenk 5-Gang-Getriebe Rückwärtsscharniere und -Schlösser
995-T40	Datsun Ford Cortina Ford Fiesta	Schalthebel 5-Gang-Getriebe Vordere Kotflügel, Ausgleichsbehälter, Schließplatte, Türscharniere Sitzbefestigung Türschließekeile Automatic-Getriebe THM 125 Sitzschiene Stoßstangen Sitzschiene, hintere Stoßstange
	Ford Escort '81 Ford Transit	Pumpe Heckluft Sitzlehne Kugelgelenk Pumpe, Lenkhilfe Gelenkwelle
	Ford Sierra, Granada, Ford Cargo	Hinterachsdeckelschrauben Sicherung am Differential
	Leyland Rover Opel Kadett, Ascona Peugeot Renault R 5, R 14, R 15, R 17 Talbot	Sitzlehne Sitzlehne, Massekabel Motor
995-T45 und 2115-T45	Ford Cortina Ford Escort '81, Fiesta Ford Granada '78, Taunus VW Rabbit	Vordere Stoßstangenbefestigung Fahrehausverriegelung Getriebegehäuse Dieselmotor Ölverschleißstopfen an Hinterachse
995-T50	Ford Sierra	
2115-T50	Ford Cortina, Escort Ford Fiesta	
995-T55	Ford Cargo	
	Ford Granada '78 Ford Sierra	

Außen-TORX®-Schrauben

HAZET-Werkzeug TORX®-Größe	eingesetzt bei	für
850-E 6	BMW	Verschraubungen an der Lenkung
850-E 8	Audi 100 Audi, BMW, Opel	Verschraubung Fensterheber
880-E 10	BMW	Abscherschraube am Lenkschloß
609-E 12	Ford Sierra	Verschraubung vom Getriebe am Motor
880-E 12	BMW	Getriebegehäuse
		Verschraubung vom Getriebe am Motor ab 5er Reihe mit Schongang
880-E 14	BMW	Verschraubung vom Getriebe am Motor ab August '82



HAZET

ergonomic[®]



VDE
1000 V



-Zangen-Programm

Alle Baugruppen werden unter Verwendung des jeweils bestgeeigneten Zangenstahls hergestellt

Die Zangen der VDE-Serie sind mit einem ergonomisch geformten Kunststoff-Griff versehen

HAZET-ergonomic®
(Geschmacksmusterschutz),

der außerdem den strengen Prüfungen der VDE-Vorschriften gerecht wird; die vorgegebenen Richtlinien nach VDE 0680 sind streng befolgt

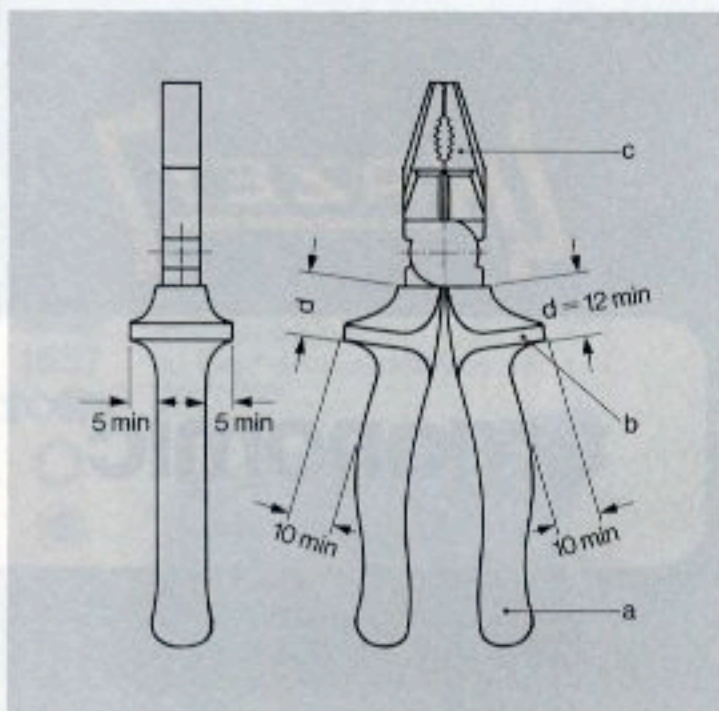

Zum Test des Isolierschutzes wurden eigene Prüfvorrichtungen entwickelt, die ein Höchstmaß an Meßgenauigkeit garantieren

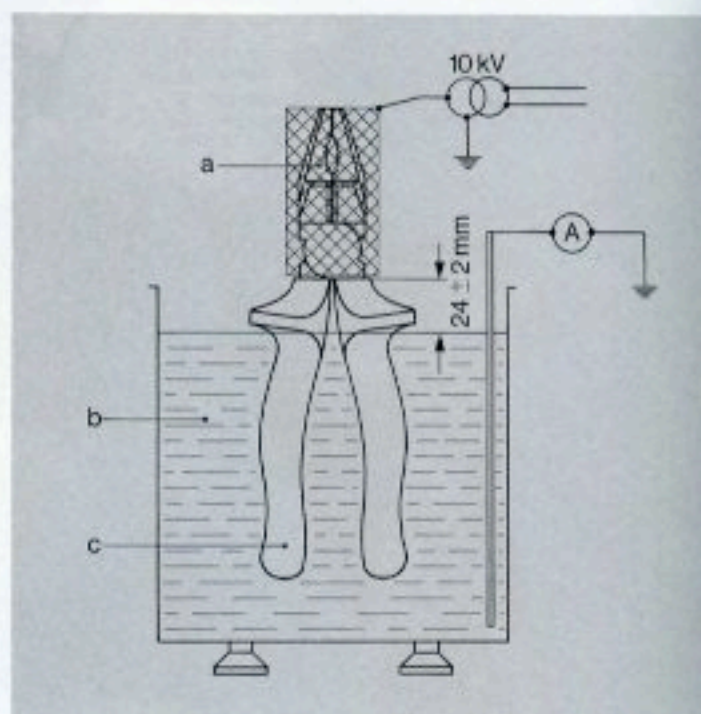

Die Haftfähigkeit der Griff-Isolierung an den Zangen-Schenkeln wird mit einem Kraft-Einsatz von 50 kg bei 1 min. Zugdauer getestet

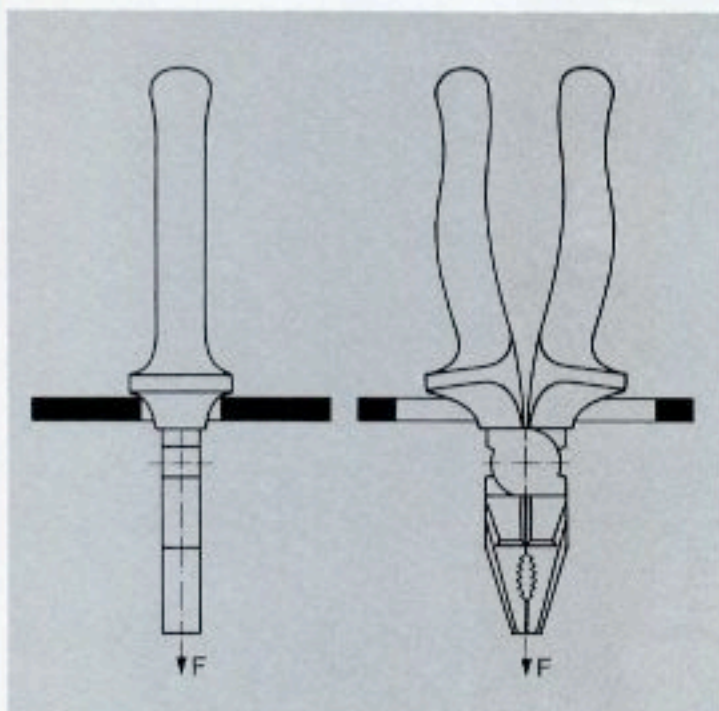

HAZET-VDE-Werkzeuge entsprechen den Bestimmungen nach DIN 57 680/VDE 0680 Teil 2 und sind unter Beachtung der übrigen VDE-Bestimmungen zum Arbeiten an oder in der Nähe von unter Spannung stehenden Teilen bis 1000 Volt Wechselspannung bzw. 1500 Volt Gleichspannung bestimmt

**Seitenschneider**

Chrom-Vanadium
für Planodraht,
DIN 5238, Form A, Leistungsklasse H,
Hochglanz verchromt

1802

No.	l		Schneid- leistung mm Ø		
	mm	Zoll			
1802-1	140	5 1/2	1,6	150	1
2	160	6 1/4	1,6	200	1
3	205	8	2,0	255	1

mit Kunststoff-Überzug, schwarz, mit Gleitschutz



1802-11	145	5 3/4	1,6	180	1
22	165	6 1/2	1,6	250	1
33	205	8 1/4	2,0	300	1

**Seitenschneider**

Spezialstahl
für Planodraht,
schwedische Form, DIN 5238, Form A,
Spezialmodell DBP,
Hochglanz verchromt

1803

1803-1	130	5	1,6	100	1
2	145	5 3/4	2,0	145	1
3	160	6 1/4	2,0	160	1



Fig. 1

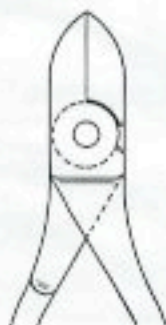

Fig. 2

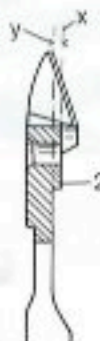

Fig. 3

Die Materialstärke des unteren Gewerbes (Fig. 3) wurde im Übergangsbereich zu den Schneiden größer gehalten als die des oberen Gewerbes (Fig. 1). Durch diese unterschiedliche Materialstärke der beiden Gewerbe wird die Bruchsicherheit der unteren Zangenhälfte erhöht, und bei insgesamt schmalere Bauweise sind die Seitenschneider nunmehr für wesentlich stärkere Beanspruchungen einsetzbar.

Gleichzeitig wird durch die Verlagerung der Gewerbeauflage (1. und 2.) eine Verkürzung des Drehmomentes (Differenzabstand der Linien x-y) erreicht und somit eine wesentliche Verbesserung der Schneidleistung erzielt.

Fortsetzung rechte Spalte

1803 (Fortsetzung)

mit Kunststoff-Überzug, schwarz, mit Gleitschutz



No.	l		Schneid- leistung mm Ø		
	mm	Zoll			
1803-11	135	5 1/4	1,6	125	1

**Seitenschneider**

Spezialstahl
schwedische Form, DIN 5238, Form B,
Spezialmodell DBP,
mit HAZET-ergonomic®-Griffen
(Geschmacksmusterschutz),
schutzisoliert nach DIN 57 680 T 2/VDE 0680 T 2,
1000 V
Hochglanz verchromt

**1803
VDE**

1803 VDE-22	150	6	2	220	1
33	165	6 1/2	2	280	1
44	185	7 1/2	2	350	1

**Hebelseitenschneider**

Spezialstahl
für Planodraht,
verchromt

1805

1805-3	215	8 3/4	2,5	590	1
---------------	-----	-------	-----	-----	---

**Hebelvorschneider**

Spezialstahl
für Planodraht,
DIN 5239, Leistungsklasse H,
verchromt

1806

1806-2	180	7	2,0	455	1
3	210	8 1/4	2,5	620	1
4	235	9 1/4	3,0	810	1

Spezialzangen für ELEKTRONIK

siehe Seiten 102-103

**Vornschneider**

Spezialstahl
für Pianodraht,
DIN 5252, Form A, Leistungsklasse H,
Hochglanz verchromt

1807

No.	l		Schneid- leistung mm ϕ		
	mm	Zoll			
1807-1	155	6.1/4	1,6	200	1

mit Kunststoff-Überzug, schwarz, mit Gleitschutz



1807-11	160	6.1/2	1,6	250	1
----------------	-----	-------	-----	-----	---

**Flachzangen**

Spezialstahl
ähnlich DIN 5248, Form A,
Hochglanz verchromt

1816

No.	l			
	mm	Zoll		
1816-1	140	5.1/2	100	1
2	165	6.1/4	135	1

mit Kunststoff-Überzug, schwarz, mit Gleitschutz



1816-11	145	5.3/4	130	1
22	165	6.1/2	135	1

**Flachzange**

Spezialstahl
mit HAZET-ergonomic®-Griffen
(Geschmacksmusterschutz),
schutzisoliert nach DIN 57 680 T 2/VDE 0680 T 2,
ähnlich DIN 5248, Form A,
Hochglanz verchromt

1816**VDE**

1816 VDE-22	190	7.1/2	280	1
--------------------	-----	-------	-----	---

**Rundzangen**

Spezialstahl
ähnlich DIN 5249, Form A,
Hochglanz verchromt

1826

No.	l			
	mm	Zoll		
1826-1	140	5.1/2	100	1
2	160	6.1/4	140	1

mit Kunststoff-Überzug, schwarz, mit Gleitschutz



1826-11	145	5.3/4	115	1
22	165	6.1/2	120	1

**Rundzange**

Spezialstahl
mit HAZET-ergonomic®-Griffen
(Geschmacksmusterschutz),
schutzisoliert nach DIN 57 680 T 2/VDE 0680 T 2,
ähnlich DIN 5249, Form A,
Hochglanz verchromt

1826**VDE**

1826 VDE-22	190	7.1/2	280	1
--------------------	-----	-------	-----	---

**Langbeckzangen**

(Flachrundzangen)
Chrom-Vanadium
DIN 5236, Form A und Form B,
Hochglanz verchromt

1841

mit geraden ovalspitzen Backen, Form A

1841 a-1	145	5.1/2	100	1
2	160	6.1/4	120	1
3	200	8	170	1

stumpfwinklig gebogen (30°), Form B

1841 b-3	195	8	170	1
-----------------	-----	---	-----	---

rechtwinklig gebogen

1841 c-3	175	6.3/4	175	1
-----------------	-----	-------	-----	---

Fortsetzung nächste Seite

1841 (Fortsetzung)

mit Kunststoff-Überzug, schwarz, mit Gleitschutz



mit geraden ovalspitzen Backen, Form A

No.	mm	Zoll	g	
1841 a-11	150	5,3/4	110	1
22	165	6,1/2	130	1
33	205	8,1/4	170	1

stumpfwinklig gebogen (30°), Form B

1841 b-33	200	8,1/4	170	1
-----------	-----	-------	-----	---

rechtwinklig gebogen

1841 c-33	180	7,1/2	170	1
-----------	-----	-------	-----	---

Langbeckzangen

(Flachrundzangen)

Chrom-Vanadium

mit HAZET-ergonomic®-Griffen

(Geschmacksmusterschutz),

schutzisoliert nach DIN 57 680 T 2/VDE 0680 T 2,

DIN 5236, Form A und Form B,

Hochglanz verchromt

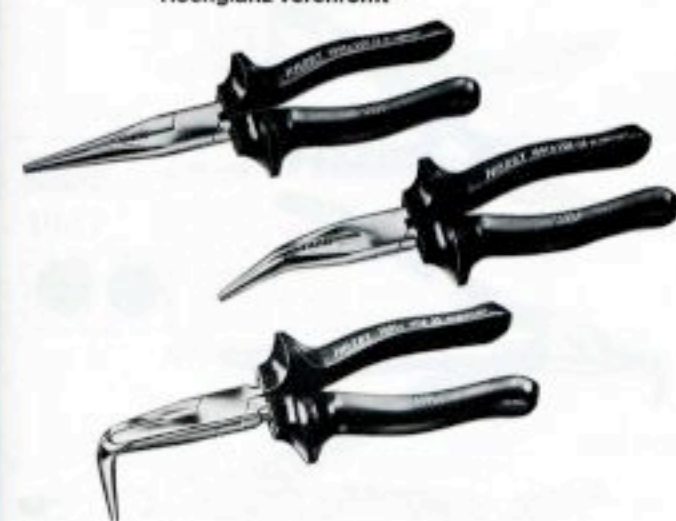

mit geraden ovalspitzen Backen, Form A

1841 a VDE-22	185	7,1/2	200	1
33	225	8,3/4	250	1

stumpfwinklig gebogen (30°), Form B

1841 b VDE-33	210	8,1/4	250	1
------------------	-----	-------	-----	---

rechtwinklig gebogen

1841 c VDE-33	190	7,1/2	300	1
------------------	-----	-------	-----	---

Zangen für Sicherungsringe

Federstahl

1843

umschraubbar für Außen- und Innen-Sicherungsringe, mit blauen Kunststoff-Griffen, 45° abgewinkelt,

schwarz



No.	l		Spitzen- g mm	für		g	
	mm	Zoll		Wellen (Außen- Sicherungen) mm	Bohrungen (Innen- Sicherungen) mm		
1843-10	145	5,3/4	0,9	10-17	8-18	60	1
12	145	5,3/4	1,2	12-25	12-25	60	1
18	195	7,3/4	1,8	18-47	18-48	140	1
31	235	9,1/4	2,3	31-82	31-82	220	1

Zangen für Sicherungsringe

Federstahl

1844

für Wellen (Außensicherungen), mit Rücksteiffeder, mit blauen Kunststoff-Griffen, gerade, DIN 5254, Form A und Form B,

schwarz



gerade, Form A

No.	l		Spitzen- g mm	für Sicher- ungsringe DIN 471/983 für Wellen- g mm	g	
	mm	Zoll				
1844 A-3	140	5,1/2	0,9	3- 10	60	1
10	140	5,1/2	1,3	10- 25	60	1
19	180	7	1,8	19- 60	90	1
40	230	9	2,3	40-100	230	1
85	305	12,1/4	3,2	85-165	370	1

abgewinkelt, Form B

1844 B-3	130	5	0,9	3- 10	60	1
10	130	5	1,3	10- 25	60	1
19	170	6,1/2	1,8	19- 60	90	1
40	220	8,3/4	2,3	40-100	230	1
85	290	11,1/2	3,2	85-165	370	1

Fortsetzung nächste Seite

HAZET

Zangen für Sicherungsringe**1844**

(Forts.)

Federstahl

für Bohrungen (Innen-Sicherungen),
mit blauen Kunststoff-Griffen,
gerade,
DIN 5256, Form C und Form D,
schwarz

gerade, Form C

No.	l		Spitzen- ϕ mm	f. Sicherungsringe DIN 472/984 für Bohrungs-ϕ mm	g	g
	mm	Zoll				
1844 C-						
8	140	5.1/2	0,9	8- 25	60	1
19	170	6.3/4	1,8	19- 60	90	1
40	230	9	2,3	40-100	200	1
85	295	11.1/2	3,2	85-165	370	1

abgewinkelt, Form D

No.	l		Spitzen- ϕ mm	Wellen- ϕ mm	g	g
	mm	Zoll				
1844 D-						
8	135	5.1/4	0,9	8- 25	50	1
19	160	6.1/4	1,8	19- 60	90	1
40	215	8.1/4	2,3	40-100	210	1
85	275	10.1/2	3,2	85-165	360	1

HAZET

Zangen für Sicherungsringe**1845**

Federstahl

für Wellen (Außensicherungen),
mit Rückstellfeder,
mit blauen Kunststoff-Griffen,
45° abgewinkelt,
schwarz

No.	l		Spitzen- ϕ mm	Wellen- ϕ mm	g	g
	mm	Zoll				
1845 B-						
3	140	5.1/2	0,9	3- 10	60	1
10	140	5.1/2	1,3	10- 25	60	1
19	180	7	1,8	19- 60	90	1
40	230	9	2,3	40-100	230	1
85	295	11.3/4	3,2	85-165	370	1

für Bohrungen (Innensicherungen)



No.	l		Spitzen- ϕ mm	Bohrungen ϕ mm	g	g
	mm	Zoll				
1845 D-						
10	135	5.1/4	1,2	10- 25	60	1
19	165	6.1/2	1,8	19- 60	90	1
40	225	8.3/4	2,3	40-100	230	1
85	285	11.1/4	3,2	85-165	370	1

HAZET

Zangen für Sicherungsringe**1846**

Chrom-Vanadium

für Bohrungen (Innensicherungen),
gerade,
DIN 5256, Form C und Form D,**Hochglanz verchromt,**
Spitzen **stahlgrau**

gerade, Form C

No.	l		Spitzen- ϕ mm	f. Sicherungsringe DIN 472/984 für Bohrungs-ϕ mm	g	g
	mm	Zoll				
1846 a-0						
1	140	5.1/2	0,9	8- 25	60	1
2	175	7	1,8	19- 60	150	1
3	225	8.3/4	2,3	40-100	230	1
4	320	11.1/2	3,2	85-165	440	1

abgewinkelt, Form D

No.	l		Spitzen- ϕ mm	Wellen- ϕ mm	g	g
	mm	Zoll				
1846 b-0						
1	130	5	0,9	8- 25	90	1
2	165	6.1/2	1,8	19- 60	150	1
3	210	8.1/4	2,3	40-100	230	1
4	300	10.1/2	3,2	85-165	440	1

HAZET

Zangen für Sicherungsringe**1846**

Chrom-Vanadium

für Wellen (Außensicherungen),
gerade,
DIN 5254, Form A und Form B,**Hochglanz verchromt,**
Spitzen **stahlgrau**

gerade, Form A

No.	l		Spitzen- ϕ mm	f. Sicherungsringe DIN 471/983 für Wellen-ϕ mm	g	g
	mm	Zoll				
1846 c-0						
1	140	5.1/2	0,9	3- 10	90	1
2	180	7	1,8	19- 60	170	1
3	215	8.3/4	2,3	40-100	260	1
4	320	12.1/4	3,2	85-165	500	1

abgewinkelt, Form B

No.	l		Spitzen- ϕ mm	Bohrungen ϕ mm	g	g
	mm	Zoll				
1846 d-0						
1	130	5	0,9	3- 10	90	1
2	175	6.1/2	1,8	19- 60	180	1
3	205	8.1/4	2,3	40-100	260	1
4	300	11.1/2	3,2	85-165	510	1

HAZET

Zange für Sicherungsringe

Chrom-Vanadium

1847
-2

für VW ab 1967 und hufeisenförmige Sicherungsringe an Wellensicherungen aller Art (z. B. an Motoren, Getrieben, Bremsen, Differentialen, Kupplungen, usw.), besonders auch an amerikanischen Fahrzeugen, Spezielle Anwendung VW-Audi siehe Seite 135, **verchromt**



No.	mm	Zoll	g	
1847-2	200	8.1/4	210	1

HAZET

Zange für Sicherungsringe

Chrom-Vanadium

1847
-3

für Sicherungsring im Gleichlaufgelenk – außen z. B. VW K 70, Passat, Scirocco, Golf, Polo, Audi 50 und 80 usw., **verchromt**



1847-3	200	8	225	1
--------	-----	---	-----	---

HAZET

Zange für Sicherungsringe

Federstahl

1847
-4

für verschiedene Sicherungsringe an diversen VW-Audi, BMW, und amerikanischen Fahrzeugen, mit Rückstellfeder, mit blauen Kunststoff-Griffen, **schwarz**



1847-4	220	8.1/4	190	1
--------	-----	-------	-----	---

HAZET

Zange für Sicherungsringe

Federstahl

1847
-5

für Sicherungsring im Gleichlaufgelenk – außen am VW K 70, Passat, Scirocco, Golf, Polo, Audi 50 und 80, mit Rückstellfeder, mit blauen Kunststoff-Griffen, **schwarz**



1847-5	210	8.1/4	190	1
--------	-----	-------	-----	---

HAZET

Batterie- und Mutternzange

Chrom-Vanadium

1848

Hochglanz verchromt

1848	200	8	225	1
------	-----	---	-----	---

HAZET

Zündkerzenstecker-Zange

Chrom-Vanadium

1849

zum Abziehen und Aufstecken von Zündkerzensteckern, speziell für Wärmeschutzstecker z. B. an Opel-OHC-Motoren, mit Kunststoff-Überzug, schwarz, mit Gleitschutz, **verchromt**



No.	mm	Zoll	g	
1849	200	8	200	1

HAZET

Kombinationszangen

Spezialstahl

1850

mit induktiv gehärteten Schneiden für harten Draht, DIN 5244, **verchromt, Köpfe Hochglanz**



1850-2	160	6.1/4	180	1
3	180	7	220	1
4	200	8	270	1

mit Kunststoff-Überzug, schwarz, mit Gleitschutz



1850-22	165	6.1/2	210	1
33	185	7.1/4	250	1
44	205	8.1/4	300	1

HAZET

Kombinationszangen

Spezialstahl

1850
VDE

mit HAZET-ergonomic®-Griffen (Geschmacksmusterschutz), schutzisoliert nach DIN 57 680 T 2/VDE 0680 T 2, DIN 5244, **Hochglanz verchromt**

**Hochglanz verchromt**

1850 VDE-22	170	6.3/4	250	1
33	190	7.1/2	300	1
44	210	8.1/4	390	1

HAZET

Universal-Figuerschere

Spezialstahl

1852

mit Feder, mit schwarzen Kunststoff-Griffen, **geschliffen**

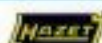

1852	210	8.3/4	270	1
------	-----	-------	-----	---

**Kombinationszangen****1855**

Chrom-Vanadium
mit Schneide für Pianodraht,
DIN 5244,
Hochglanz verchromt



No.	l		g	
	mm	Zoll		
1855-1	160	6.1/4	190	1
2	180	7	250	1
3	205	8	330	1

mit Kunststoff-Überzug, schwarz, mit Gleitschutz

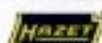

1855-11	165	6.1/2	220	1
22	185	7.1/4	300	1
33	210	8.1/4	370	1

**Abisolierzange****1860 VDE**

Spezialstahl
mit HAZET-ergonomic®-Griffen
(Geschmacksmusterschutz),
schutzisoliert nach DIN 57 680 T 2/VDE 0680 T 2,
mit Stellschraube und Feder,
verchromt, Kopf poliert



1860 VDE-11	165	6.1/2	230	1
-------------	-----	-------	-----	---

**Abisolierzange DBP****1861**

Spezialstahl
zum Abisolieren von Drähten, ohne Einstellen
auf den Querschnitt,
mit 2 x 11 Schneidlamellen \varnothing 0,5–5 mm,
mit Kunststoff-Überzug, schwarz,
mit Gleitschutz,
verchromt, Kopf geschliffen



1861-11	160	6.1/4	150	1
---------	-----	-------	-----	---

**Abisolierzange DBP****1861 VDE**

Spezialstahl
wie unten links unter 1861 beschrieben
jedoch mit HAZET-ergonomic®-Griffen
(Geschmacksmusterschutz),
schutzisoliert nach DIN 57 680 T 2/VDE 0680 T 2,
verchromt, Kopf geschliffen

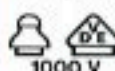

No.	l		g	
	mm	Zoll		
1861 VDE-11	165	6.1/2	250	1

**Auswuchtgewicht-Zange****1865**

Chrom-Vanadium
zum Befestigen, Lösen, Verschieben und
Abschneiden der Gewichte an Radfelgen,
ferner zum Ausweiten und Zusammendrücken
der Haltefedern,
verchromt



1865	250	10	310	1
------	-----	----	-----	---

Spezialzangen für ELEKTRONIK

aus hochwertigem Spezialstahl
für dünne und dünnste, weiche Drähte
kurze Form,
Schenkel mit antistatischem Kunststoff-Überzug, blau,
mit Feder,
brüniert

**Seitenschneider****1884**mit Wate,
flachoval

No.	l		g	
	mm	Zoll		
1884	125	5	65	1

**Seitenschneider****1885**ohne Wate,
flachspitz

1885 a	125	5	65	1
--------	-----	---	----	---

**Seitenschneider**ohne Wate,
flachspitz, gebogen

1885



No.	mm	Zoll	g	
1885 b	125	5	65	1

**Vornschnieder**

mit Wate

1888



1888	115	5	65	1
------	-----	---	----	---

**Flachzange**

1891

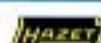

1891	135	5	65	1
------	-----	---	----	---

**Rundzange**

1892



No.	mm	Zoll	g	
1892	135	5	65	1

**Halbrundzange**

1895



1895	135	5	65	1
------	-----	---	----	---

Karosseriewerkzeuge

Das gesamte neue Karosserie-Werkzeug-Programm wurde in Zusammenarbeit mit der ASA-Karosserie-Werkstatt – der Lehr- und Versuchswerkstatt der Versicherungen und des Kfz-Handwerks – zusammengestellt und erprobt

**Ausbeulwerkzeug-Sortimente**Spezialstahl
in hausfarbenen Metallkästen
575 x 220 x 85 mm1900-
1905

No.	Inhalt	g	
1911	Handfaust	1935	Ausbeulhammer
1917 N	dito	1938 K	dito
1918 N	dito	1940	dito
1900/6	Kleiner Ausbeulsatz, 6teilig	9	1
1911	Handfaust	1934	Karosseriefeile
1917 N	dito	1935	Ausbeulhammer
1918 N	dito	1938 K	dito
1928 K	Löffeleisen	1940	dito
1931	Biegeisen	2142 N	Leichtmetallhammer
1905/10	Standard-Ausbeulsatz, 10teilig	13,5	1

**Ausbeulwerkzeug-Sortiment**Spezialstahl
in 5teiligem Metallkoffer 530 x 200 x 200 mm

1910 K

No.	Inhalt	kg	
745 a-4	Durchtreiber 4 x 120 mm	1934 N-2	Karosseriefeilenhalter für halbrunde Feilenblätter
745 a-6	dito, 6 x 120 mm	1934-4	Feilenblatt grob, flach
746-2	Körner 120 mm	1934-7	dito, halbrund
757-10	Grifzange 10"	1934-9	Karosseriefeile fein, gerade
760 N-2	Universalszange 10"	1934-10	dito, grob, verkröpft
821-2	Dreikant-Hohlschaber 200 mm	1940	Ausbeulhammer
830-5	Schraubendreher 1 x 5,5 x 100 mm	1949-1	dito
830-8	dito, 1,2 x 8 x 150 mm	1960-5	Karosserie-Blech- schneider
830-13	dito, 1,6 x 10 x 175 mm	1961 L-1	Figurenblechschere links schneidend
832-2	dito, 0,4 x 2,5 x 75 mm	1961 R-2	dito, rechts schneidend
832-6	dito, 1 x 5,5 x 125 mm	1961 L-2	Idealblechschere links schneidend
834-2	dito, kurze Form, 1 x 5,5 x 25 mm	2130	Drahtbürste
835-PH1	Schraubendreher für Kreuzschlitz- schrauben Gr. 1	2140-3	Schlosserhammer 300 g
835-PH2	dito, Gr. 2	2140-5	dito, 500 g
835-PH3	dito, Gr. 3	2142 N	Leichtmetallhammer
1850-3	Kombizange 180 mm	2150	Reißnadel
1917 N	Handfaust	2165-1	Hebeleisen
1920 N	dito	2165-3	dito
1923	Kastenfeile		
1924-7	Stemmer		
1928 K	Löffeleisen		
1933	Feizzange		
1934 N-1	Karosseriefeilenhalter für flache Feilenblätter		
1910/41 K	großer Ausbeulsatz, 41teilig	40	1

HAZET

Handfäuste

Spezialstahl

1911-
1922

No.		 g	
1911	Kommaform, Bahnlänge 137 mm, Breite 55 mm	1130	1
1914	Beilform, 69 x 23 mm und 52 x 6 mm, Höhe 140 mm	860	1
1917 N	(Daimler-Benz-Stöckle), 110 x 50 mm, Höhe 50 mm	1220	1
1918 N	Keilform, 110 x 63 mm	910	1
1919 N	Zehenform, 120 x 58 mm, Höhe 20 mm	900	1
1920 N	Universal, 76 x 56 mm und 65 x 47 mm, Höhe 60 mm	1250	1
1922	Diaboloform, 59 x 59 mm ϕ , Höhe 59 mm	810	1

HAZET

Kastenfeile

Spezialstahl

auch zum Einziehen von Blech

1923



1923	allseitig behauen, 24 x 160 mm	800	1
------	--------------------------------	-----	---



HAZET

Stemmer

Spezialstahl

1924





No.		l mm	 g	
1924-1	mit Kugelkopf, 20 mm ϕ	290	280	1
1924-2	mit Schrägkopf, 70 x 10 mm	310	600	1
1924-3	mit Hebel, verkröpft, gerundet, 25 mm breit	325	480	1
1924-4	mit Haken, rechtwinklig, 12 mm breit, flach, Seite gerundet, 42 mm breit	310	350	1

Fortsetzung rechte Spalte

1924 (Fortsetzung)



No.		l mm	 g	
1924-5	gerundet, keilförmig, 35 mm breit	260	500	1
1924-6	stark gerundet, keilförmig, 60 mm breit	230	500	1
1924-7	gerade, keilförmig, excentrisch, 65 mm breit	330	690	1
1924-8	kastenförmig, 50 x 10 mm	165	450	1
1924-9	kastenförmig, 24 x 12 mm	130	250	1

HAZET

Amboß

Spezialstahl

1925-1



1925-1	94 x 63 mm und 42 x 37 mm	-	1400	1
--------	---------------------------	---	------	---

HAZET

Löffeleisen

Spezialstahl

1927-
1928

1927	52 x 150 mm Arbeitsfläche	275	790	1
1928 K	60 x 30 x 200 mm Arbeitsfläche, einseitig behauen	395	1325	1

HAZET

Hebeleisen

Spezialstahl

1929-
1930

1929	60 x 40 x 200 mm, gekröpft und geschweift	400	1770	1
1930	wie vor, jedoch stark gekröpft und doppelt geschweift	500	2380	1

**Biegeeisen**

Spezialstahl
mit Ledereinsatz

1931



No.	l mm	 g	
1931	410	1120	1

**Absetzzangen**

Chrom-Vanadium

1932

Die Zangen sind zum Absetzen von Blechkanten an allen Blechen bis 1 mm Stärke bestimmt

Auch bei Schutzgas-Punktschweißung zu verwenden

Mit den Zangen wird zunächst die Kante eines Bleches abgesetzt, das andere Blech* auf den dadurch entstandenen Absatz gelegt und angeklippt

Schnelles Absetzen ohne Anstrengung · Zeitersparnis
geringe Oberflächenbearbeitung durch Ausschweissen mit Lötzinn

Für kleine Absetzflächen bei Blechen von 0,8–1 mm Stärke wird die Absetzzange HAZET 1932-1 verwendet, längere Absetzflächen an Blechen unter 0,8 mm Stärke werden mit der Absetzzange HAZET 1932-2 bearbeitet

* zum Lochen des Bleches ist die Lochzange HAZET 1964 bestens geeignet (siehe Seite 108)

verchromt

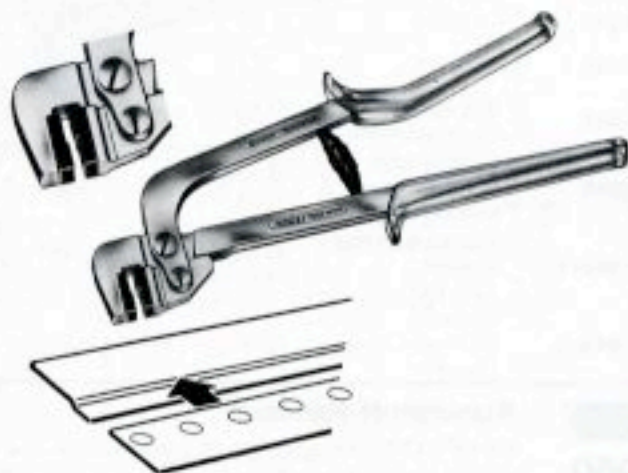

No.	Absetztiefe mm	Backenbreite mm	l mm	 g	
1932-1	12	15	300	870	1
1932-2	12	30	300	900	1

zum Absetzen von Blechkanten an allen Blechen bis 1 mm Stärke

in Verbindung mit der Senk-Prägezange HAZET 1932-6, speziell für Karosseriereparaturen nach dem Klebeverfahren (z. B. Opel)

1932-5	20	15	300	850	1
--------	----	----	-----	-----	---

auswechselbare Backen-Ausrüstungen

No.	für Absetzzange	 g	
1932-1/6	1932-1 und 1932-5	870	1
1932-2/6	1932-2	870	1

**Senk-Prägezange** DBGM

Chrom-Vanadium

1932-6

zu verwenden mit Absetzzange HAZET 1932-5

zum Versenken vorgebohrter Nietlöcher (4 mm Nieten mit Senkkopf) bei Karosserie-reparaturen nach dem Klebeverfahren (z. B. Opel)
verchromt



No.	l mm	 g	
1932-6	300	840	1

auswechselbare Präge-Ausrüstung

No.	für Prägezange	 g	
1932-6/4	1932-6	870	1

**Falzzange**

Chrom-Vanadium

1933

Maulbreite 60 mm,
45° gebogen,
verchromt



1933	280	875	1
------	-----	-----	---

**Karosseriefeilen-Halter**

Spezialstahl

1934

für flache Feilenblätter
HAZET 1934-1 bis -5,
verstellbar, mit Spannschraube,
mit 1 Feilenblatt 1934-4,
silbergrau



No.	l mm	 g	
1934	355	950	1

aus Holz,

für flache Feilenblätter HAZET 1934-1 bis -5,
ohne Feilenblatt



1934 N-1	530	260	1
----------	-----	-----	---

aus Holz,

für halbrunde (hohle) Feilenblätter HAZET 1934-7,
ohne Feilenblatt



1934 N-2	530	260	1
----------	-----	-----	---

**Karosserie-Feilenblätter**

aus chromlegiertem Spezialstahl,
für Feilenhalter HAZET 1934 und 1934 N-1,
flach,
gefräst, schräg verzahnt

1934



No.	l mm			
1934-1	360	grob — 9 Zähne p. Zoll	250	10
2	360	mittel — 12 Zähne p. Zoll	305	10
3	360	fein — 18 Zähne p. Zoll	340	10

gefräst, radial verzahnt



1934-4	360	grob — 9 Zähne p. Zoll	250	10
5	360	mittel — 12 Zähne p. Zoll	280	10

für Feilenhalter HAZET 1934 N-2,
halbrund – hohl –,
radial verzahnt



1934-7	360	grob — 9 Zähne p. Zoll	300	10
--------	-----	------------------------	-----	----

**Karosseriefeilen**

Spezialstahl
mit Kunststoff-Griff,
430 mm Gesamtlänge
Kreuztrieb

1934



1934-8	350	mittel — 12 Zähne p. Zoll	285	1
9	350	fein — 18 Zähne p. Zoll	325	1

verkröpft, Einrieb

1934-10	350	grob — 9 Zähne p. Zoll	785	1
---------	-----	------------------------	-----	---

**Ausbeulhämmer**

Spezialstahl
mit HICKORY-Stiel

1935-
1939

No.		mm	l mm		
1935	150 mm	○ 30 ○ 40	300	490	1
1937 K	100 mm runde Bahn fein-kariert gefräst	□ 25 ○ 32	300	270	1
1938 K.	runde Bahn fein-kariert gefräst	□ 35 ○ 39	300	360	1
1939 K	runde Bahn fein-kariert gefräst	□ 40 ○ 46	300	480	1

Fortsetzung nächste Seite

**Ausbeulhämmer (Fortsetzung)**1940-
1949

No.		mm	l mm		
1940	160 mm	○ 40 ○ 18	300	430	1
1942	130 mm	○ 39	300	330	1
1943	140 mm	○ 40	300	320	1
1944	165 mm	○ 41 ○ 10	310	300	1
1945	210 mm Pinne gebogen	○ 41 ○ 6	305	300	1
1948	Gummi- und Handhammer, kombiniert	○ 53 ○ 34	380	1070	1
1949-1	Ausbeulhammer, doppelt, 160 mm	○ 32 □ 37x12	320	550	1
1949-2	115 mm, Breite der Pinne 25 mm	○ 30	300	310	1

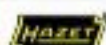
**Kunststoff-Hämmer**

mit HICKORY-Stiel
mit auswechselbaren Köpfen,
aus durchsichtigem Kunststoff
Cellidor S, gelb
mit Führungshülse

1950

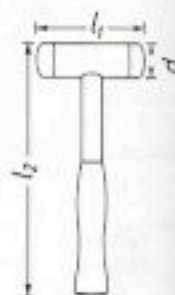

No.	d mm	l ₁ mm	l ₂ mm		
1950-1	22	75	250	160	1
2	27	90	265	270	1
3	32	100	280	350	1
4	35	105	290	520	1
5	40	110	320	630	1
6	50	115	340	950	1
7	60	135	380	1470	1

Fortsetzung nächste Seite

1950 (Fortsetzung)

Ersatz-Köpfe, per Paaraus durchsichtigem Kunststoff
Cellidor S,Montage: die losen Köpfe werden
in etwa 40 °C heißem Wasser
vorgewärmt und durch einige Hammer-
schläge auf den Zapfen des Mittelstückes
getrieben,
gelb

No.	d mm	 g Paar	
1950-22	22	15	10
27	27	30	10
32	32	45	10
35	35	60	10
40	40	80	10
50	50	130	10
60	60	225	10

HAZET

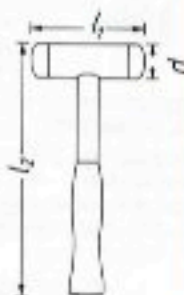
Nylon-Hämmeraus Nylon,
mit HICKORY-Stiel,
mit Führungshülse,
mit auswechselbaren Köpfen,
weiß

No.	d mm	l ₁ mm	l ₂ mm	 g	
1951-1	22	75	250	170	1
2	27	90	265	250	1
3	32	100	280	400	1
4	35	105	290	490	1
5	40	110	320	570	1
6	50	115	340	940	1
7	60	135	380	1380	1

Ersatz-Köpfe, per Paar

aus Nylon,

Montage: die Köpfe werden kalt
mit einigen Hammerschlägen
aufgetrieben,
weiß

No.	d mm	 g Paar	
1951-22	22	15	10
27	27	25	10
32	32	35	10
35	35	50	10
40	40	65	10
50	50	110	10
60	60	185	10

HAZET

1954

Kunststoff-Hämmeraus Spezial-Kunststoff, splitter- und bröckelfrei,
daher betriebssicher,
rückschlagfrei,mit Stahlrohrstiel und öl- und benzinbeständigem
Hartgummi-Griff,

mit auswechselbaren Köpfen,

materialschonend, hohe Abriebfestigkeit mit langen
Standzeiten, Durch Metallkugelfüllung im Hammerkopf-
Mittelteil und das genau abgestimmte Material der
Schlagköpfe ist der Hammer absolut rückschlagfrei,
gelb

No.	d mm	l ₁ mm	l ₂ mm	 g	
1954-2	30	110	290	500	1
3	35	110	300	600	1
4	40	115	305	700	1
5	45	125	310	840	1
6	50	130	315	1100	1

Ersatz-Köpfe, per Paaraus Spezial-Kunststoff,
splitter- und bröckelfrei,Montage: den alten Kopf im Schraubstock
abdrehen, den neuen Kopf kalt mit einigen
Hammerschlägen aufreiben,
gelb

No.	d mm	 g Paar	
1954-30	30	40	10
35	35	50	10
40	40	75	10
45	45	110	10
50	50	150	10

HAZET

1959
-3**Klebschlaghammer**Gummikörper mit dauerplastischer Füllmasse
für materialschonende Schläge,Griff um 90° verstellbar für Arbeiten, bei denen
das quer zur Arbeitsfläche liegende Schlag-Ende
vorteilhafter ist

No.	Gummikörper mm	l mm	 g	
1959-3	70 x 140	280	1270	1

**Karosserie-Blechschnaider**Spezialstahl
mit 1 Ersatz-Messer

1960



No.		l mm	 g	
1960		275	590	1
1960-1	Ersatz-Messer mit 3 Spannstiften	-	30	10

**Karosserieblech-Meißel**Chrom-Vanadium
zum Trennen von Blechen, Schweißpunkten,
Schweißfugen usw.,
mit Handschutz,
stahlgrau1960
-5

1960-5	Klinge 7 x 26 mm	240	390	1
--------	------------------	-----	-----	---

**Figurenblechscheren**Spezialstahl
rechts schneidend,
mit Hebelübersetzung,
mit Kunststoff-Überzug, schwarz,
verzinkt, Schere brüniert1961
R-1
L-1

1961 R-1	-	260	510	1
----------	---	-----	-----	---

links schneidend



1961 L-1	-	260	540	1
----------	---	-----	-----	---

**Idealblechscheren**Spezialstahl
rechts schneidend,
mit Hebelübersetzung,
mit Kunststoff-Überzug, schwarz1961
R-2
L-2

1961 R-2	-	260	570	1
----------	---	-----	-----	---

links schneidend



1961 L-2	-	260	560	1
----------	---	-----	-----	---

**Blechscher „Knabber“**mit auswechselbaren Zungenmessern
aus Chromstahl1962
Nzum Schneiden von Blechen bis 1,2 mm und
Kunststoff-Rohren bis 2 mm Wandstärke sowie von
transparentem, gewelltem Kunststoff-Material
Mit Kunststoff-Überzug, schwarz,
verzinkt

No.		l mm	 g	
1962 N	„Knabber“	275	500	1

Ersatzteile

1962 N-1	Zungenmesser	-	15	10
2	Federn	-	5	10
4	Schrauben-Satz	-	20	1
5	Matrize	-	30	10
6	Kunststoff-Scheibe	-	1	10

**Lochzangen**Chrom-Vanadium
zum Lochen von Blechen 0,65-1 mm Stärke
beim Lochpunktschweißen
(MAG-Schweißverfahren),

1964

zusammen mit Absetzzange HAZET 1932 - siehe Seite 105 -
zu verwenden,Vorteile des Lochens bei der Ansatztechnik in der Kraftfahrzeug-
Reparatur:der scheinbar größere Zeitaufwand für das Lochen beim
Lochpunktschweißen hat gegenüber dem Punkten ohne Loch
folgende Vorteile

Wirtschaftliche Vorteile:

- Mehraufwand an Lochzeit wird durch geringere Schleifzeit mehr als kompensiert
- Geringere Schleifzeit = geringerer Schleifscheibenverbrauch
- Ca. 15% geringerer Drahtelektrodenverbrauch

Qualitätsvorteile:

- Geringere Spannungen durch Verlagerung des Lochpunktes mehr zur neutralen Faser hin
- Größerer Anschlußquerschnitt, weil vorhandenes Loch im Oberblech,

verchromt

No.	Loch- ϕ mm	l mm	 g	
1964-50	5	300	810	1
55	5,5	300	810	1
70	7	300	810	1

auswechselbare Stanzwerkzeug-Ausrüstungen

1964-050	5	-	30	1
055	5,5	-	35	1
070	7	-	35	1

HAZET

Schlag-Ausziehgeräte

Spezialstahl

1966

mit austauschbaren Köpfen für Scheibenbremsbeläge oder Scheibenwischer-Arme,
verchromt

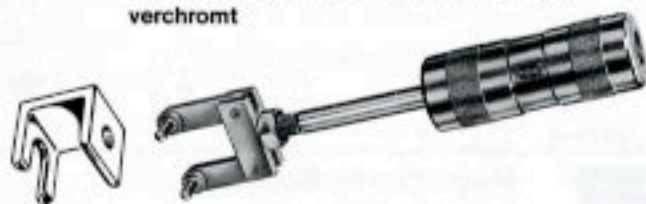

No.		l mm	g	
1966-1	Komplett mit Ausziehkopf 5,9 mm Zapfen- ϕ für Scheibenbremsbeläge	245	1060	1
1966-2	Komplett mit Ausziehkopf 4 mm Zapfen- ϕ für Scheibenbremsbeläge	245	1060	1
1966-5	Komplett mit Abziehkopf für Scheibenwischer-Arme	240	1080	1

Einzelteile

Grundkörper

1966-0	ohne Köpfe	210	950	1
--------	------------	-----	-----	---

Ausziehköpfe für Scheibenbremsbeläge

1966-01	5,9 mm Zapfen- ϕ	50	110	1
1966-02	4,0 mm Zapfen- ϕ	50	110	1

Abziehkopf für Scheibenwischer-Arme

1966-05		38	130	1
---------	--	----	-----	---

Anwendung:

- 1966-1 Komplett mit Ausziehkopf (5,9 mm Zapfen- ϕ) für **Scheibenbremsbeläge** an Opel, BMW, Daimler-Benz, VW-Audi, Ford, Simca, Fiat, Volvo, Daf, Glas, Saab usw.
- 1966-2 Komplett mit Ausziehkopf (4 mm Zapfen- ϕ) für Scheibenbremsbeläge an Ford (Taunus, Capri), Peugeot, Volvo, Fiat, Austin usw.
- 1966-5 Komplett mit Abziehkopf für **Scheibenwischer-Arme** insbesondere für alle Opel-Typen, auch für Lkw geeignet

Splinttreiber, besonders lang,
speziell für die Sicherungsstifte der Scheibenbremse
an verschiedenen Fahrzeug-Typen (siehe auch Seite 42)

No.	Spitzen- ϕ mm	Material- Stärke mm	l mm	g	
748 Lg b-4	4	10	175	60	10

HAZET

Schweißpunktfräser

Krone aus Schnellstahl

1967

zum exakten Ausfräsen von Schweißpunkten
im Karosseriebau und in der Blechverarbeitung,
mit Sechskantschaft (7 mm)
und einer austauschbaren Fräskrone

Besondere Merkmale: austauschbare Kronen – doppelseitig zu
benutzen, Schnitt-Tiefeneinstellung, kein Verziehen und Ausreißen
der Bleche, durch 6kt.-Schaft kein Verdrehen im Bohrfutter,
für jede Bohrmaschine,

vernickelt, Krone schwarz

Fortsetzung rechte Seite

1967 (Fortsetzung)

No.	ϕ mm	l mm	g	
1967	11	70	25	10

Ersatzkronen (Satz p. 10 Stück)

1967-01	11	13	Stück 5	10
---------	----	----	------------	----

HAZET

Schweißpunktbohrer

Hochleistungs-Schnellstahl

1967

zum sauberen und gratfreien Ausbohren
von Schweißpunkten,
mit selbstschneidender Zentrumschneid-
spitze – nachschleifbar –

brüniert

1967-70	7	74	5	1
1967-80	8	79	5	1

HAZET

Stahldrahtbürste

1968

zum Reinigen aller Scheibenbremsmättel,
schmale Ausführung
mit schwarzem Kunststoff-Griff



1968	-	220	60	1
------	---	-----	----	---

HAZET

Bremssattelfeile DBGM

Spezialstahl

1968-1

zum Entfernen von Bremsstaub, Rost und
Schmutz aus dem Bremssattelschacht
– ohne jede Beschädigung –
mit Kunststoff-Griff, 260 mm Gesamtlänge,
12 mm breit,
einseitig schräg verzahnt, grob,
mit Flachschaaber,
für alle Fahrzeuge mit Scheibenbremsen

Durch den Spezialtrieb Entfernung der Rückstände nach
vorn, kein Zusetzen der Feile, kein Asbeststaub durch
Ausblasen,

in Schutzhülle,

stahlgrau

1968-1	-	150	110	1
--------	---	-----	-----	---

HAZET

Steckachsen-Abzieher

Spezialstahl

1969

zum Abziehen der Hinterachse
an Nissan-Datsun – Sunny, Bluebird, Laurel,
Patrol, Urvan –,

verzinkt

1969-14	-	470	3530	1
---------	---	-----	------	---

**Schlag-Ausziehgerät** (und Ausziehbolzen)

Spezialstahl

zur Demontage von Spannhülsen
an Türscharnieren,

verzinkt

1970

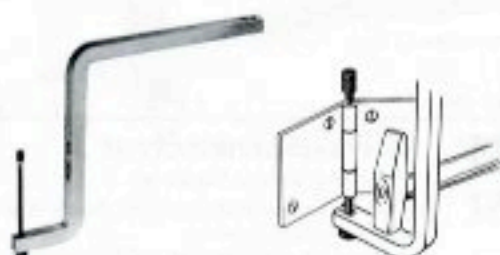
**Schlag-Ausziehgerät** (ohne Bolzen)

No.	l mm		
1970	310 x 220	1200	1

Ausziehbolzen

Sonderstahl für höchste Beanspruchung



No.	l mm	Bolzenschaft- ø mm		
-----	---------	-----------------------	--	--

für doppelte Spannhülsen
FORD-Fiesta, CITROËN-Visa, GS, GSA, BX,
PEUGEOT 104, 205, 305, TALBOT-Samba

1970-1	110	3,85	20	10
OPEL, PEUGEOT 504, 505, 605				
1970-2	110	5	20	10
RENAULT R 20, R 30				
1970-3	125	5	20	10

Fortsetzung rechte Seite

1970 (Fortsetzung)

für einfache Spannhülsen
FORD-Granada, Taunus, Capri, Escort bis Baujahr 80,
FORD-Fiesta,
CITROËN CX, TALBOT-Horizon, 1307, 1308, 1510

No.	l mm	Bolzenschaft- ø mm		
1970-4	110	5,5	25	10

**Magnetische Sucher**

mit Permanent-Magnet,

1976

trinamic®-Griff (Geschmacksmusterschutz) Kunststoff,
schwarz

No.	Haft- fähigkeit g	Magnet- ø mm	l mm		
1976	1800	12,5	515	220	2
1976-1	3000	16,5	545	290	2
1976-2	500	6,0	455	75	2

**Metallsägebogen**

Stahlrohr

1980

für Sägeblätter 225 und 300 mm,
mit Sägeblatt 300 mm,
- verstellbar -

silbergrau



1980	-	-	475	660	1
einseitiges Sägeblatt aus Bimetal HSS					
1980 B-2	-	-	300 x 13 x 0,63	20	50

**Werkzeugwände** mit Beleuchtung

Stahl-Lochplatten

2025

HAZET-Werkzeugwände sind ausgezeichnete Verkaufshelfer

Die übersichtliche Darstellung Ihres individuellen HAZET-Werkzeug-Programms
steigert den Umsatz und erhöht den Lagerumschlag

Das Wand-Element ist 220 cm hoch und 100 cm breit, im Baukastensystem Meter um Meter zu erweitern

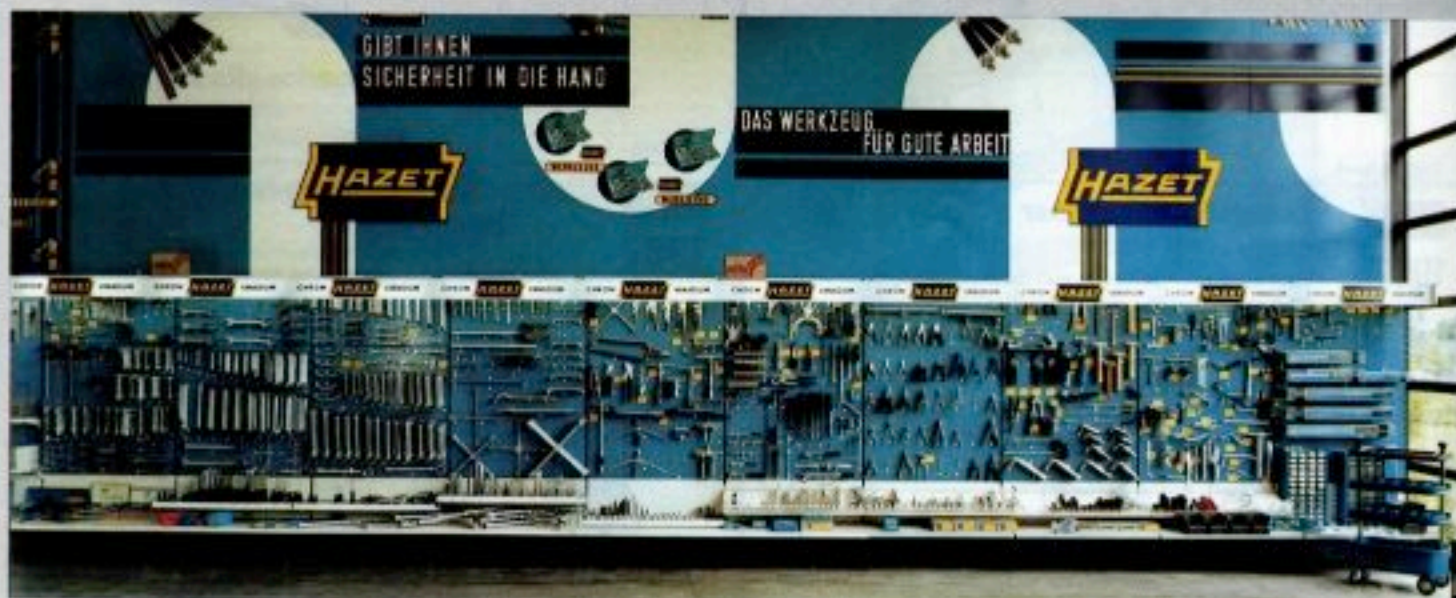

Für wachsende Umsätze die stabile Werkzeugwand in bester Qualität - HAZET-Qualität



Werkzeugwände

aus Stahl-Lochplatten

2025

Grund-Element

Bestehend aus:

2 Regalständer, 2 Fußstützen, 2 Justiersätzen hinten, 4 Stahl-Lochplatten, 2 Bodenteile 200 mm, 1 Bodenteil 150 mm

No.	Tragfähigkeit kg	 kg	
2025-A 1	250	48,4	1

Anbau-Element (und jeder weitere laufende Meter)

Bestehend aus:

1 Regalständer, 1 Fußstütze, 1 Justiersatz hinten, 4 Stahl-Lochplatten, 2 Bodenteile 200 mm, 1 Bodenteil 150 mm

2025-A 2	250	38,5	1
----------	-----	------	---

Schütte zur Ausrüstung von Grund- oder Anbau-Elementen (für Kleinteile)

Bestehend aus: siehe nächste Seite oben

2025-D 1	80	8,6	1
----------	----	-----	---

Einzelteile

No. p. Stück	Stückliste für 1 Wand	 kg	
2025-			
A 01	2 Regalständer	7,8	1
A 02	2 Fußstützen	2,0	1
A 04	2 Justiersätze, hinten	0,085	1
A 06	4 Stahl-Lochplatten 1,5 mm stark	5,7	1
A 07	2 Bodenteile, 200 mm	2,0	1
A 08	1 Bodenteil, 150 mm	1,8	1

Zubehör

Dachkonstruktion mit Beleuchtung (220 V) für Grund-Element

No. p. Stück	Stückliste für 1 Dachkonstruktion	 kg	
2025-C 1		9,8	1
2025-			
C 01 l	1 Blendenhalter, links	0,6	1
C 01 r	1 Blendenhalter, rechts	0,6	1
C 02	1 Hinterer Abdeckboden	3,4	1
C 03	1 Vorderkantenleiste	0,7	1
C 04	1 Leuchtstoffröhre	0,1	1
C 05	1 Drosselkasten	2,0	1
C 06	1 Werbefries (Transparent)	0,8	1
C 07	2 Seilliche Abschlüsse	0,8	1

für Anbau-Element

2025-C 2		7,8	1
2025-			
C 01 m	1 Blendenhalter, Mitte	0,8	1
C 02	1 Hinterer Abdeckboden	3,4	1
C 03	1 Vorderkantenleiste	0,7	1
C 04	1 Leuchtstoffröhre	0,1	1
C 05	1 Drosselkasten	2,0	1
C 06	1 Werbefries (Transparent)	0,8	1

Fortsetzung nächste Seite

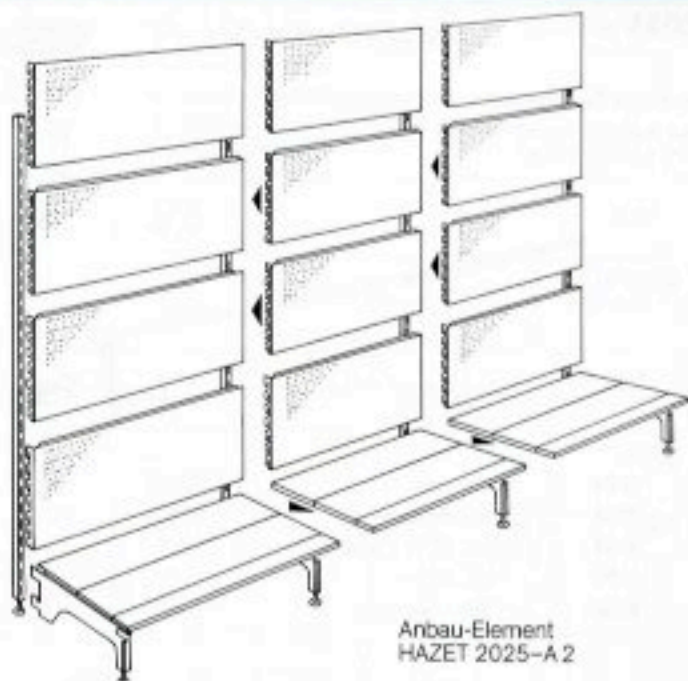

Grund-Element
HAZET 2025-A 1

Anbau-Element
HAZET 2025-A 2

A

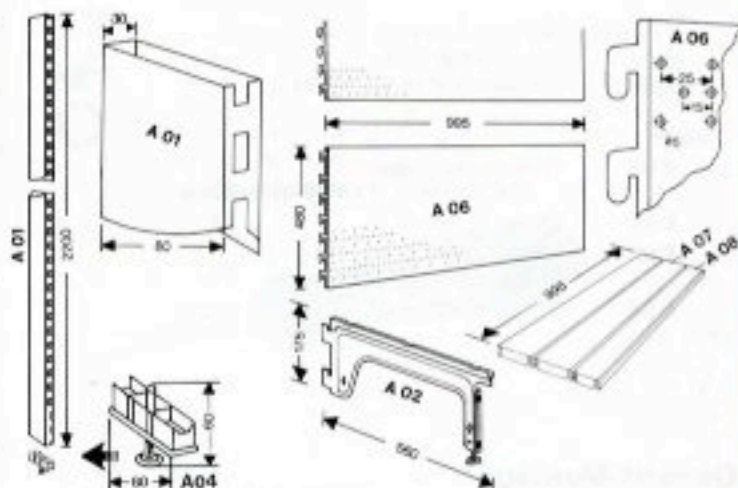

C

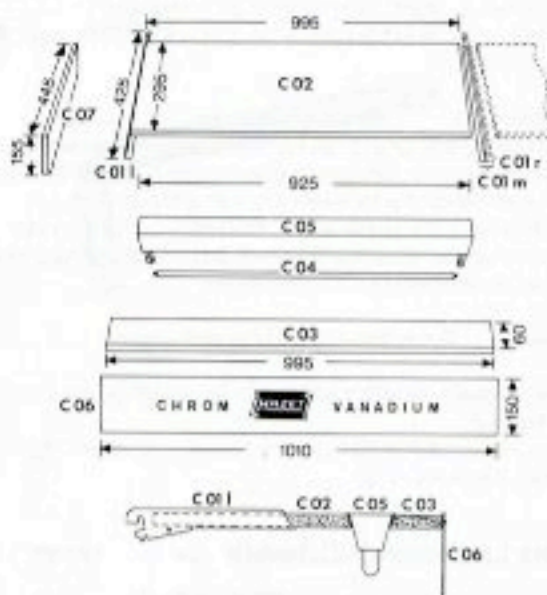

2025 (Fortsetzung)

Schütte für Kleinteile

zur Ausrüstung von Grund- oder Anbau-Elementen

No.		kg	
2025-D 1		8,6	1

No. p. Stück	Stückliste für 1 Schütte	kg	
2025-			
D 01	1 Rahmen	3000	1
D 02	1 Holzeinlage	4000	1
D 04	2 Kleine Umrandungen	120	1
D 05	8 Nutleisten	55	1
D 08	20 Trennleisten	45	1

Werkzeughaken-Sortiment

No.		kg	
2025-E 1		5,6	1

No. p. Stück	Stückliste für 1 Werkzeughaken-Sortiment	kg	
2025-			
E 01	10 Werkzeughaken, 200 mm lang, 3 mm ϕ	25	1
E 02	70 dito, 6 mm ϕ	55	1
E 03	20 dito, 8 mm ϕ mit Gummischlauch	65	1
E 04	100 Blechschrauben	2,5	1

Gesamt-Montage

(Grund- und Anbau-Element HAZET 2025-A 1 + 2025-A 2)

- A** Fußstützen A 02 in untere schmale Schlitze der Regalständer A 01 einhängen. Justiersätze A 04 in Regalständern A 01 befestigen, Regalständer mit Fußstützen im Abstand von 1 m nebeneinander aufrecht halten. Stahl-Lochplatten A 06 einhängen. Bodenteile A 07 (2 Stück) und A 08 (1 Stück) in Fußstützen A 02 einlegen
- C** Blendenhalter C 01 l und C 01 r ganz oben in Regalständer einhängen (zwischen Grund- und Anbau-Element Blendenhalter C 01 m verwenden). Hinterer Abdeckboden C 02 auf Blendenhalter legen, Vorderkantenleiste C 03 anschrauben, dabei Drosselkasten C 05 einklemmen. Werbefries C 06 mit Holzschrauben an der Vorderkantenleiste C 03, seitliche Abschlüsse C 07 an Blendenhaltern C 01 befestigen
- D** Schütte 2025-D 1 in beliebiger Höhe einhängen
- E** Werkzeughaken mit Blechschrauben an jedem gewünschten Punkt fixierbar
Werkzeughaken E 03 mit Gummischlauch verhindern Abrutschen von Maulschlüsseln usw.

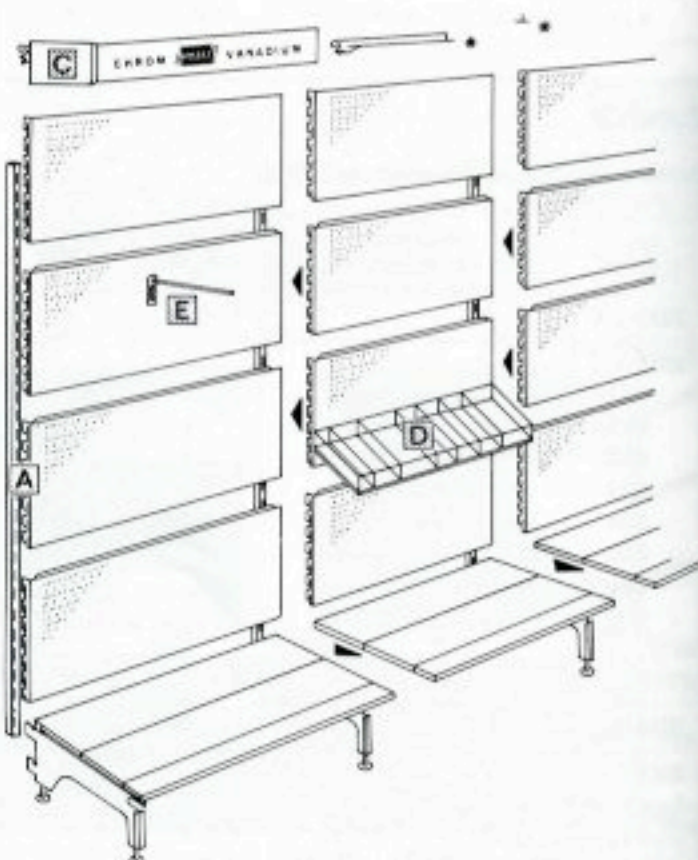
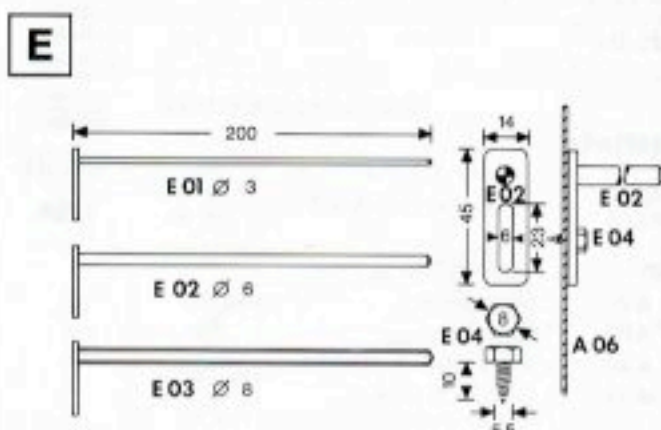
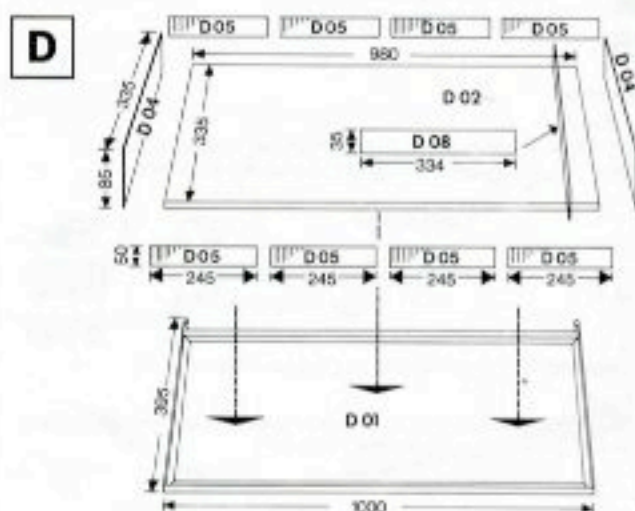

Weiteres Lochwand-Zubehör wie

siehe Seite

750 VH

42

810 VH

56

850 VSL

66

880 VH

70

880 VS

71

900 VH

76/77

900 VS

77

**Winkelschraubendreher**

Chrom-Vanadium
für Innensechskantschrauben
DIN 911, ISO 2936,
glanzvernickelt

2100



No.	S mm	A.F.	l ₁ mm	l ₂ mm	g	
2100-015	1,5		45	14	2	10
02	2		50	16	3	10
025	2,5		56	18	4	10
03	3		63	20	6	10
035	3,5		65	22	8	10
04	4		70	25	10	10
045	4,5		73	26	15	10
05	5		80	28	20	10
06	6		90	32	30	10
07	7		95	34	45	10
08	8		100	36	60	10
09	9		110	38	80	10
10	10		112	40	100	10
11	11		119	42	130	10
12	12		125	45	165	10
13	13		133	49	210	10
14	14		140	55	265	10
17	17		160	60	440	5
19	19		180	68	625	5
22	22		200	80	940	2
24	24		224	90	1250	2
27	27		250	100	1760	2

2100 A

2100 A-5/64	5/64	50	16	2	10
3/32	3/32	53	18	3	10
1/8	1/8	58	20	6	10
5/32	5/32	71	25	10	10
3/16	3/16	72	28	15	10
7/32	7/32	80	30	25	10
1/4	1/4	90	32	35	10
9/32	9/32	95	34	40	10
5/16	5/16	100	35	55	10
3/8	3/8	110	40	90	10
7/16	7/16	119	43	130	10
1/2	1/2	125	48	190	10
9/16	9/16	140	55	260	10
5/8	5/8	152	58	350	5
3/4	3/4	180	70	600	5

Sätze in Kunststoff-Taschen

No.	Inhalt	g	
2100/ 7 P	2 3 4 5 6 7 8	160	1
2100/10 P	- 2100/7 P + 9 10 12	550	1
2100/14 P	- 2100/7 P + 9 10 12 14 17 19 22	2850	1
2100 A/ 9 P	5/64 3/32 1/8 5/32 3/16 7/32 1/4 5/16 3/8	290	1
2100 A/11 P	- 2100 A/9 P + 1/2 9/16		
2100 A/13 P	- 2100 A/9 P + 1/2 9/16 5/8 3/4	1800	1



Sätze am Ring

2100/7 R	2 2,5 3 4 5 6 8	140	1
2100 A/7 R	3/32 1/8 5/32 3/16 7/32 1/4 5/16	160	1

**Winkelschraubendreher**

Chrom-Vanadium
für Innensechskantschrauben
lange Ausführung, DIN 911, ISO 2936,
glanzvernickelt

2100

Lg



No.	S mm	l ₁ mm	l ₂ mm	g	
2100 Lg-02	2	100	16	3	10
025	2,5	112	18	6	10
03	3	126	20	10	10
04	4	142	25	20	10
05	5	160	28	30	10
06	6	180	32	50	10
08	8	200	36	100	10
10	10	224	40	170	10
12	12	250	45	280	10
14	14	280	55	450	10

**Winkelschraubendreher**

Chrom-Vanadium
als Gegenhalter in Verbindung mit HAZET 2593-19
und -22 zum Aus- und Einbau der vorderen Feder-
beine am Polo, Derby, Golf, Jetta, Scirocco, Passat,
Audi 80, 100, 200, Coupé
mit trinomic®-Kunststoff-Griff (Geschmacksmuster-
schutz) schwarz,
glanzvernickelt

2110

-7



2110-7	7	150	33	80	5
--------	---	-----	----	----	---

**Winkelschraubendreher**

Chrom-Vanadium
für Innenvielzahnschrauben (XZN),
brüniert

2111



No.	M	l ₁ mm	l ₂ mm	g	
2111-05	5	72	25	15	10
06	6	80	28	20	10
08	8	90	32	50	10
10	10	100	36	80	10
12	12	114	40	130	10
14	14	125	45	190	10
16	16	140	55	300	5

HAZET
2115
TORX®

Winkelschraubendreher

Chrom-Vanadium
für Innen-TORX®-Schrauben,
brüniert



No.	mm	Schrauben	l ₁	l ₂	g		
	Metz.	Zoll	mm	mm			
2115-T 6	1,70	M2	-	42	16	2	10
T 7	1,99	M2,5	2,2	48	16	3	10
T 8	2,31	M2,5	-	48	16	3	10
T 9	2,50	M3	2,9	48	16	3	10
T 10	2,74	M3 -M3,5	-	51	17	4	10
T 15	3,27	M3,5-M4	3,5	54	18	5	10
T 20	3,86	M4 -M5	4,2	57	19	7	10
T 25	4,43	M4,5-M5	4,8	60	20	10	10
T 27	4,99	M4,5-M5-M6	-	64	21	15	10
T 30	5,52	M6 -M7	-	70	24	20	10
T 40	6,65	M7 -M8	-	76	26	30	10
T 45	7,82	M8 -M10	-	83	29	40	10
T 50	8,83	M10	-	95	32	60	10
T 55	11,22	M12	-	108	35	120	10
T 60	13,25	M14	-	120	38	180	10

Satz am Ring

No.	Inhalt	g	
2115 T/7 R	T 8, T 10, T 15, T 20, T 25, T 30, T 40	100	1

HAZET ist Inhaber der Fertigungs-Lizenz für TORX®-Werkzeuge

HAZET

Werkstattfeilen

Spezialstahl
mit schwarzen Kunststoff-Griffen,
silbergrau



No.	Hieb 2	g	
2120-8	Rundfeile 8"	100	5
10	Rundfeile 10"	160	5
2122-4	Flachfeile 4"	30	5
8	Flachfeile 8"	170	5
10	Flachfeile 10"	320	5
2123-6	Dreikantfeile 6"	60	5
8	Dreikantfeile 8"	160	5
10	Dreikantfeile 10"	230	5

HAZET

Kontaktfeilen

Spezialstahl
stahlgrau

2125



2125	Kontaktfeile	10	10
2125/6 P	Kontaktfeilen-Satz in Kunststoff-Tasche, 6teilig	60	10

HAZET

Gewindefeilen

Spezialstahl
zum Nachfeilen beschädigter Außen- und
Innengewinde,
stahlgrau

2126



No.	Steigung mm	Metz. Gewinde	l mm	g	
2126	0,8	5	230	120	10
	1,00	6 7			
	1,25	8 9			
	1,50	10 11			
	1,75	12			
	2,00	14 16			
	2,50	18 20 22			
	3,00	24 27			

No.	Gänge auf 1"	UNF Gewinde	UNC Gewinde	l mm	g	
2126 A	24	5/16 3/8	-	230	120	10
	20	7/16 1/2	1/4			
	18	9/16 5/8	5/16			
	16	3/4	3/8			
	14	7/8 1	7/16			
	13	-	1/2			
	12	1 1/8 1 1/4	9/16			
		1 1/2	-			
	11	-	5/8			

HAZET

Ergänzungswerkzeuge

2130-2135

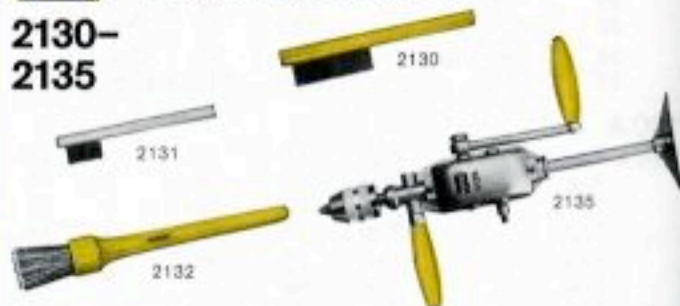

No.		l mm	g	
2130	Drahtbürste	290	120	1
2131	Zündkerzenbürste	150	10	10
2132	Waschpinsel	275	60	10
2135	Handbohrmaschine bis 13 mm	350	1280	1

HAZET

Hämmer

2140-2143

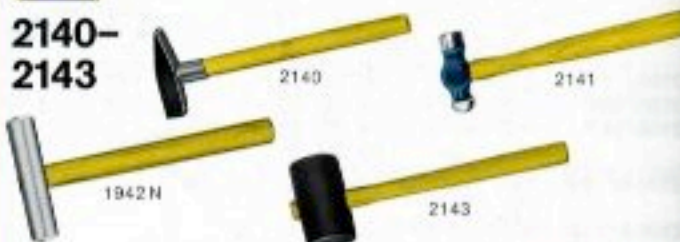

2140-2	Schlosserhammer, Chrom-Vanadium,	200 g	280	260	1
3	mit HICKORY-Stiel und Stielschutzhülse	300 g	300	410	1
4		400 g	310	520	1
5		500 g	320	610	1
8		800 g	350	980	1
10		1000 g	360	1200	1
2141-1	Engl. Hammer mit HICKORY-Stiel	3/4 lbs.	325	480	1
2		1 lbs.	360	630	1
4		2 lbs.	415	1160	1
2142 N	Leichtmetallhammer, zylindrisch, ø 35 x 160 mm	550 g	315	670	1
2143	Gummihammer ø 52 x 88 mm	240 g	420	300	1

**Fühlerblattlehren**Federbandstahl
silbergrau**2146-
2147**

2146



2147

No.		l mm	 g	
2146	Fühlerblattlehren, 7teilig 0,10 0,15 0,20 0,30 0,40 0,60 0,70 mm	105	20	10
2146-1	dito 8teilig 0,20 0,25 0,30 0,35 0,40 0,45 0,50 0,55 mm	105	30	10
2147	dito 20teilig von 0,05-1,0 mm um 0,05 mm steigend	105	80	10
2147 A	dito SAE-Maße	105	80	10

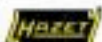
**Fühlerblattlehren-Bänder**

Federbandstahl

21485 m lang, 13 mm breit,
Bänder alle 10 cm mit der Stärke gekennzeichnet,
in Kunststoff-Dose,

silbergrau



No.	Stärke mm	l m	 g	
2148-5	0,05	5	50	5
10	0,10	5	70	5
15	0,15	5	105	5
18	0,18	5	125	5
20	0,20	5	145	5
22	0,22	5	150	5
25	0,25	5	170	5
30	0,30	5	200	5
35	0,35	5	220	5
40	0,40	5	300	1
45	0,45	5	305	1
50	0,50	5	345	1
55	0,55	5	365	1

Halter

2148-120	für Bänder 0,05-0,55	120	15	10
-----------------	----------------------	-----	----	----

**Reißnadeln**

Spezialstahl

2150

silbergrau



2150		230	45	10
-------------	--	-----	----	----

Kunststoff

mit auswechselbarer Hartmetall-Spitze,
mit Drucksicherung,

grün



2150-1		145	25	10
---------------	--	-----	----	----

Ersatz-Spitze ϕ 2 x 25 mm

2150-01		-	5	10
----------------	--	---	---	----

**Autolicht-Prüfer**zur Kontrolle der Licht- und Zündanlagen
an Kraftfahrzeugen**2153**

6-24 Volt,

mit Prüfspitze und Schutzkappe,
Kabel mit Alligatormaul-Klemme,

verzinkt



No.		l mm	 g	
2153	Spitze 10 mm lang	120	60	10

**Ergänzungswerkzeuge****2154-
2161**

2154



2160



2156



2161

2154	Rollbandmaß, 2 m	54 ϕ	55	10
2156	Kabelmesser	110	75	10
2160	Ölspritzkanne, 150 ml	245	100	1
2161	Kännchen für Öl oder Caramba, „Ölboy“, 150 ml	170	35	1

**Hebeleisen**

Sonderstahl

2165zum Abheben des Zylinderkopfes, Lösen fest-
gerosteter Teile, Ein- und Austreiben von Lagern
und Lagerschalen, Ein- und Ausbau der Federn,
Bolzen, Zehnräder usw.,

glanzvernickelt



2165-1



2165-2



2165-3

2165-1	400	490	5
2	400	500	5
3	400	650	5

**Universal-Bandschlüssel**

Chrom-Vanadium
insbesondere für Ölfilter
und sonstige runde Verschraubungen,
Gewebeband kunststoffumschichtet, rutschfest,
verchromt

2170

No.	l mm	∅ mm	 g	
2170	230	160	300	1

**Ölfilterschlüssel**

für Ölfilter von 65–110 mm ∅,
Stahlband verstellbar
mit gehärteter Greifbacke,
glanzvernickelt

2171

No.		 g	
2171-1	mit 1/2" Vierkant	210	1
2171-2	mit Hebel	310	1

**Ölfilterschlüssel DBGM**

Spezialstahl
universell zu verwenden bei fast allen Filtern,
besonders geeignet bei schwer zugänglichen
Ölfiltern,
3/8" Innen-□-Antrieb
mitgeliefert wird ein Reduzierstück
(3/8" ■–19 mm ●) für den 3/8" □-Antrieb
im Ölfilterschlüssel,
brüniert

2172

No.	l mm	Spann- weite mm	 g	
2172	90	65–120	560	1

Ersatz-Reduzierstück

2172-1	21	–	30	10
--------	----	---	----	----

**Kupplungsdorne**

Spezialstahl
zum genauen und schnellen Zentrieren
beim Einbau von Kupplungsscheiben,
Durchmesser stufenlos verstellbar,
verchromt

2173

No.	stufenlos verstellbar ∅ mm	l mm	 g	
2173-1	15–19	160	160	1
2	20–28	175	300	1



Satz in Kunststoff-Tasche

No.	Inhalt	 g	
2173/2K	1 Kupplungsdorn 2173-1 1 Kupplungsdorn 2173-2 2 Ersatz-Gummiringe	480	1

**Parallel-Schraubstöcke**

Spezialstahl
gesenkgeschmiedet,
2175-1 an HAZET-„Assistent“ 172 HD und
2175-2 an Werkbank HAZET 130
zu montieren

2175

No.	Backen- breite mm	Spann- tiefe mm	Spann- weite mm	l mm	 g	
2175-1	100	60	125	265	4760	1
2175-2	135	90	200	430	17420	1

Unterlegscheibe aus Holz mit Zubehör
zur Montage an Werkbank 130 oder Werkzeugwagen 172 HD

2175-11	–	–	–	–	330	1
---------	---	---	---	---	-----	---

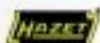

**Rohrabschneider**

Spezialguß

2180

für Rohre aus Kupfer, Messing und sonstigen NE-Metallen sowie dünnwandige Stahlrohre
 Schneidbereich Außen- ϕ : 4–32 mm bzw. $\frac{5}{32}$ – $1\frac{1}{4}$ "
 Mit einem Rädchen für alle Rohrarten, mit doppelter Rollenführung. Selbsttätiger Vorschub durch Tellerfedern, dadurch weiches, flüssiges und gratarmes Schneiden,

lackiert



No.	l mm	 g	
2180	160	430	1

Ersatzrädchen

2180-1		5	10
--------	--	---	----

Ersatzbolzen für Rädchen

2180-2		2	10
--------	--	---	----

**Rohrabschneider**

Spezialguß

2181

für Rohre aus Kupfer, Messing und Leichtmetall, sowie für PVC-Hartkunststoff und kunststoffummantelte Rohre, auch dünnwandige Stahlrohre
 Schneidbereich Außen- ϕ : 4–16 mm bzw. $\frac{5}{32}$ – $\frac{5}{8}$ "
 Selbsttätiger Vorschub durch Tellerfedern, dadurch weiches, flüssiges und gratarmes Schneiden,

lackiert



2181	52	120	5
------	----	-----	---

Ersatzrädchen

2180-1		5	10
--------	--	---	----

**Ketten-Rohrschneider**

Spezialstahl

2182

zum einwandfreien Trennen von Auspuffrohren, bis 85 mm ϕ bei nur 90° Drehbewegung, Kettenlänge 270 mm,

mit 15 geführten, verschleißfesten Schneidrädchen,

Maul brüniert, Schenkel vernickelt



2182	220	500	1
------	-----	-----	---

**Doppel-Bördelgerät**

Spezialguß

2191

für Rohre mit 0,7 und 1,0 mm Wandstärke,

lackiert

mit auswechselbaren, scharnierten Spannbacken, Spezialstahl,

brüniert

- für Bremsleitungen, insbesondere an Scheibenbremsen, für Kühlmittelleitungen, Hydraulik und Pneumatik
- zur Herstellung von offenen (F) oder doppelten (E) Bördeln nach DIN 74 234, normalen 90°- und 180°-Bördeln sowie Rohren in Zoll
- gewährleistet genaue, normgerechte und damit sichere Bördelverbindungen
- für Bördel an gezogenen und gerollten Rohren (Bundy®-Rohren u. a.)

Voraussetzung für die Sicherheit aller Rohrleitungssysteme sind genaue und normgerechte Bördelverbindungen, die auch höchstem Druck standhalten

Mit dem HAZET-Doppelbördelgerät lassen sich alle vorkommenden Bördelungen fachgerecht ausführen

Die Spannbacken sind beidseitig zu verwenden:

1. mit Spannbackenseite „F“ und den Druckstücken HAZET 2191-4 bis 2191 A-10 den 115°-Winkel des Bördels „F“
2. mit Spannbackenseite „E“ den 90°-Winkel des Bördels „E“
 Hierzu noch das 90°-Druckstück HAZET 2191-90 für den zweiten Arbeitsgang

Mit der Spannbackenseite „E“ und dem 90°-Druckstück wird der 90°-Bördel hergestellt

Um den 180°-Bördel herzustellen, wird der 90°-Bördel mit der Rückseite des Vorgabestückes HAZET 2191-3 bzw. A-3 flachgedrückt, 180°-Bördelung ist nicht bei Stahlrohren möglich

Wichtig!

- Die Rohre vor dem Bördeln genau rechtwinklig trennen und mit dem Rohrfräser HAZET 2191-2 sauber, innen und außen, entgraten und abschrägen. Dieses ist Vorbedingung für dichte Bördel
- Besonders wichtig ist die richtige Vorgabelänge des Rohres. Für Bördel „E“ und „F“ ist das Vorgabestück HAZET 2191-3 bzw. A-3 und für Bördel 90° und 180° die Vorgabelänge auf der Rückseite des 90°-Druckstückes HAZET 2191-90 zu benutzen
- Es ist darauf zu achten, daß vor dem Festspannen der Backen der Anreierstift im Gerät hörbar in die entsprechende Vertiefung der Spannbacke einrastet
- Sehr wichtig für einwandfreie Bördelungen ist es, daß das Druckstück gleitfähig gemacht wird
- Innerhalb des Zylinders liegt eine kleine Druckplatte, die nicht beschädigt sein darf, da sonst keine einwandfreie Bördelung durchgeführt werden kann und die Gefahr besteht, daß die Zapfen an den Druckstücken abbrechen. Es ist daran zu erkennen, wenn sich das Druckstück beim Bördelvorgang mitdreht

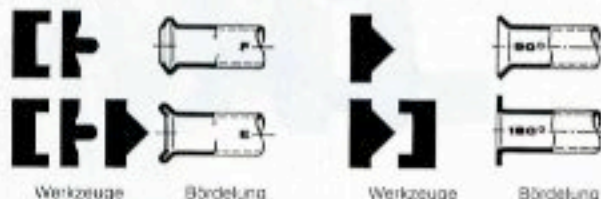

2191 (Fortsetzung)

**Doppel-Bördelgerät-Sätze**

für Rohre mit 0,7 und 1,0 mm Wandstärke

2191 K

in hausfarbenen Metallkästen

No.	Inhalt		
2191/12 K	2181, 2191, 2191-1, -2, -3, -4, -5, -6, -8, -9, -10, -90	3030	1
2191 A/10 K	2181, 2191, 2191-2, -90 2191 A-1, -3, -4, -6, -8, -10	2950	1
2191 MA/18 K	2181, 2191, 2191-1, -2, -3, -4, -5, -6, -8, -9, -10, -90 2191 A-1, -3, -4, -6, -8, -10	3770	1

Doppel-Bördelgerät-Einzelteile

Grundgerät

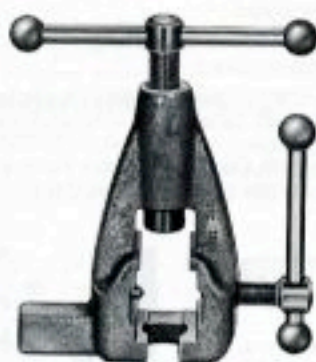

No.	für Rohre Außen- ϕ		
2191	4,75–10 mm $\frac{3}{16}$ – $\frac{3}{8}$ " A	880	1

Spannbacken

für Bördel „E“ und „F“



2191-1	4,75, 5, 6, 8, 9, 10 mm	740	1
2191 A-1	$\frac{3}{16}$, $\frac{1}{4}$, $\frac{5}{16}$, $\frac{3}{4}$ " A	760	1

Fortsetzung rechte Seite

2191 (Fortsetzung)

Rohrfräserfür Rohrentgratung
innen und außen,
für alle dünnwandigen
Rohre

No.	für Rohre Außen- ϕ		
2191-2	4–32 mm / $\frac{5}{32}$ – $1\frac{1}{4}$ " A	30	10

Vorgabestückefür Bördel „E“ und „F“
und einfache Bördel 180°,
für Rohre mit 0,7 und 1,0 mm
Wandstärke

2191-3	4,75–10 mm	10	10
2191 A-3	$\frac{3}{16}$ – $\frac{3}{8}$ " A	15	10

Druckstückefür Bördel „E“ und „F“
nach DIN 74 234
für Rohre mit 0,7 und 1,0 mm
Wandstärke

2191-4	4,75 mm	15	10
5	5 mm	15	10
6	6 mm	15	10
8	8 mm	15	10
9	9 mm	15	10
10	10 mm	20	10
2191 A-4	$\frac{3}{16}$ " A	15	10
6	$\frac{1}{4}$ " A	15	10
8	$\frac{5}{16}$ " A	15	10
10	$\frac{3}{8}$ " A	15	10

90°-Druckstückfür 2. Arbeitsgang
Bördel „E“ und einfache Bördel
für Rohre mit 0,7 und 1,0 mm
Wandstärke

2191-90	4,75–10 mm / $\frac{3}{16}$ – $\frac{3}{8}$ " A	15	10
----------------	-------------------------------------------------	----	----

Rohrabschneider

siehe HAZET 2181 Seite 117

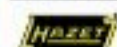
**2193****Bördelgerät-Satz**insbesondere für kunststoff-ummantelte
Bremsleitungen 4,75 mm ϕ
Gebrauchsanweisung siehe nächste Seite

im hausfarbenen Metallkasten

No.	Inhalt		
2193/4 K	2181, 2193, 2193-1, -2	2260	1

Fortsetzung nächste Seite

2193 (Fortsetzung)

Der Bördelgerät-Satz ist speziell für Bremsleitungen 4,75 mm ϕ mit Kunststoff-Ummantelung entwickelt worden, er entspricht den Erfordernissen in V.A.G.-Betrieben

Mit dem Gerätesatz können besonders die Bremsleitungen aller VW- und Audi-Fahrzeuge schnell und zeichnungsgerecht hergestellt werden (außer Audi 100 und 200 mit Antiblockiersystem - ABS -)

Bördelgerät und Zubehör**Bördelgerät**

besonders leicht und handlich, trotzdem robust ausgebildet; es läßt sich sowohl im Schraubstock* einspannen als auch in der Hand unter dem Fahrzeug einsetzen, falls erforderlich



* Spannfläche für Schraubstock

No.	für Rohre Außen- ϕ		
2193	4,75 mm	900	1

Biegewerkzeug

zum Biegen der Leitungen



2193-1		100	1
--------	--	-----	---

Rohrfräser

zum Entgraten



2193-2		30	5
--------	--	----	---

Ersatzdruckstück

mit Spannstift

2193/02		30	1
---------	--	----	---

Rohrabschneider

siehe HAZET 2181 auf Seite 117

Gebrauchsanweisung:**Abschneiden der Bremsleitung**

Die defekte Bremsleitung aus dem Fahrzeug ausbauen.

Die gestreckte Länge ermitteln.

Die benötigte Leitungslänge von der Rolle der neuen Bremsleitung mit dem Rohrabschneider 2181 abschneiden.



Da die endgültige Leitungslänge erst nach dem Biegen der Bremsleitung bestimmt werden kann, sollte das Rohrende erst dann abgeschnitten, gefräst und gebördelt werden.

Fräsen der Bremsleitung

Nach dem Abschneiden der Bremsleitung muß die Innenkante entgratet und die Außenkante als Fläche in einem Winkel von 52° (Dichtfläche des Bördels) ausgebildet werden.

Achtung: Beim Einspannen der Leitung darf die Kunststoffummantelung nicht verletzt und die Leitung nicht verformt werden.

Fräser 2193-2 auf die Bremsleitung stecken und so lange rechts herum drehen, bis die Leitung im Grunde des Fräasers aufsitzt. Das fertig gefräste Rohr läuft dann scharfkantig aus.



Das Fräsen kann auch mit Hilfe einer Bohrmaschine geschehen. Dazu ist die Kappe am Fräser abzuschrauben und der 10 mm ϕ -Antrieb in das Bohrfutter zu spannen.

Anschließend auf die vorbereitete Bremsleitung die Rohranschlußmutter aufstecken.

Bördeln der Bremsleitung**a - Vorbereitungen zum Bördeln**

Druckkegel (A) und Klemmbacken gründlich von Spänen oder anderen Fremdkörpern reinigen.

Druckspindel (B) so weit zurückdrehen, bis der Druckstock (C) mit seiner Rückseite zur Anlage kommt. Dadurch wird die zum Bördeln erforderliche Rohrlänge bestimmt.

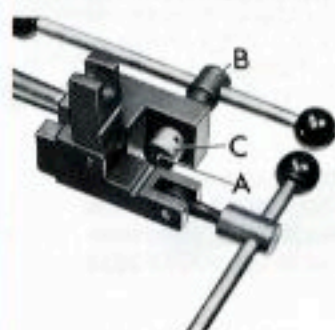

Druckkegel (A) mit etwas Bremsflüssigkeit benetzen.

b - Bördeln

Bremsleitung in die Aussparung der festen Klemmbacke (D) einlegen und bis zum Anschlag an den Druckkegel (A) schieben. Klemmbacke (E) schließen und mit Knebel (F) gut festspannen.

Druckspindel (B) bis zum Anschlag drehen.

Druckspindel (B) zurückdrehen, Klemmbacke (E) öffnen und Bremsleitung (G) entnehmen.

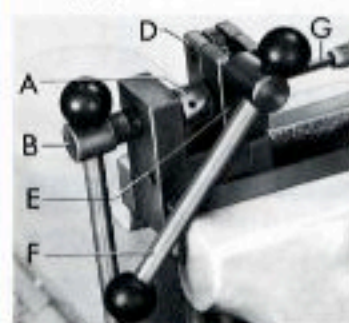

Achtung: Schmutz und Reibspäne am Bördel und aus der Bremsleitung restlos entfernen. Die Reinigung der Bremsleitung muß besonders sorgfältig durchgeführt werden, damit die Funktion der Bremse nicht durch Fremdkörper gestört wird.

Biegen der Bremsleitung

Bremsleitung in die Aussparung der großen oder kleinen Formbacke des Biegewerkzeuges 2193-1 einlegen. Leitungen von Hand über die Formbacke biegen, bis der gewünschte Radius erreicht ist.



Achtung: Mit dem kleinen Biegeradius dürfen Bremsleitungen nur bis max. 90° gebogen werden.

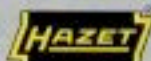

Schraubendreher-Einsätze (Bits) und Verbindungsteile

2200

aus bestgeeignetem Sonderstahl für allerhöchste Beanspruchung

für elektrisch oder mit Druckluft angetriebene Maschinenschrauber (Dreh- und Schlagschrauber) sowie für Handbetrieb, größte Maßgenauigkeit der Spitzen und Schneiden, stahlgrau

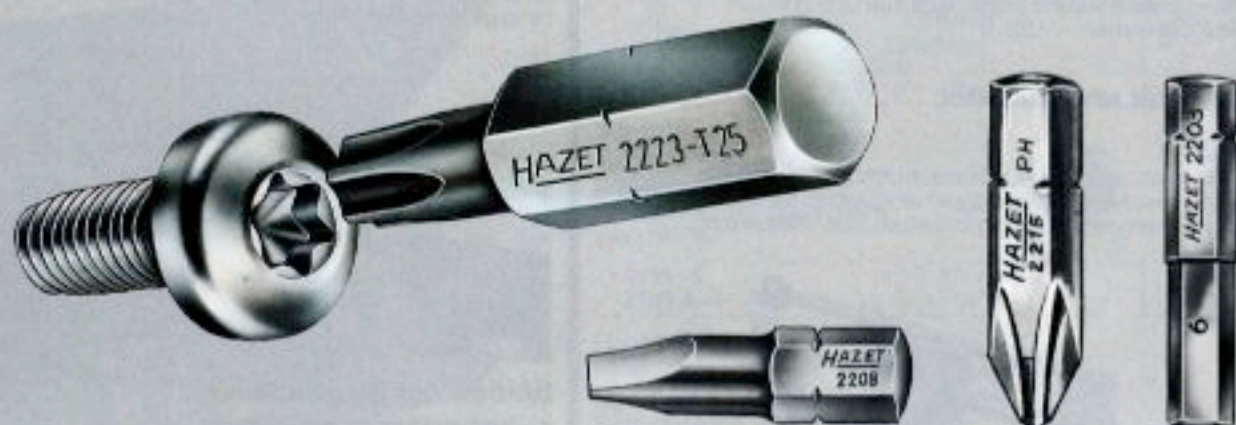
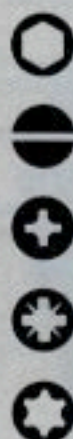

Schraubendreher-Einsätze (Bits) sind unentbehrlich für die rationelle Schraubmontage. Die Einsätze finden Verwendung in Handhaltern (HAZET 2255, 2256, 2261–2263) oder in Maschinenschraubern aller bekannten Fabrikate. Die Antriebs-Sechskante sind nach DIN 3126, die Antriebs-Vierkante nach DIN 3121 genormt

Während die Schraubendreher-Einsätze unmittelbar in die Handhalter HAZET 2255, 2256 und 2261–2263 eingesteckt werden können, werden für die Verwendung von Maschinenschraubern Verbindungsteile HAZET 2230 oder HAZET 2239 bis 2245 benötigt

Die nebenstehende Skizze zeigt die verschiedenen Kombinationsmöglichkeiten von Einsätzen, Verbindungsteilen und Antriebswerkzeugen

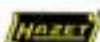
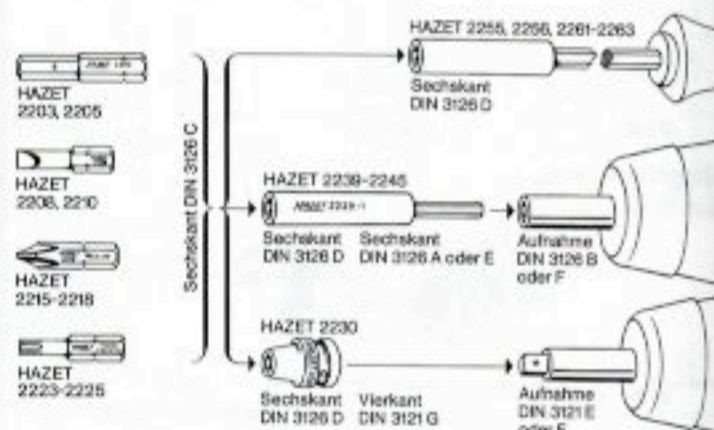

Schraubendreher-Einsätze (Bits)

2203

für Innensechskantschrauben
ISO 1173, DIN 7426-C 6.3
— 1/4" Antriebssechskant



No.	s mm	DIN 912 M	l mm	g	mm
2203-1	3	4	25	5	10
2	4	5	25	5	10
3	5	6	25	6	10
4	6	8	25	6	10
5	8	10	25	9	10
6	10	12	25	10	10

2205

ISO 1173, DIN 7426-C 8 — 5/16" Antriebssechskant

2205-1	3	4	30	8	10
2	4	5	30	9	10
3	5	6	30	10	10
4	6	8	30	10	10
5	8	10	30	15	10
6	10	12	30	15	10



Schraubendreher-Einsätze (Bits)

2208

für Schlitzschrauben
ISO 1173, DIN 3127 T1-C 6.3
— 1/4" Antriebssechskant



No.	mm	mm	l mm	g	mm
2208-4	0,5	4,0	25	4	10
6	0,6	4,5	25	5	10
8	0,8	5,5	25	5	10
9	1,0	6,0	25	5	10
10	1,2	6,5	25	6	10
11	1,2	8,0	25	5	10
12	1,6	8,0	25	5	10

2210

ISO 1173, DIN 3127 T1-C 8 — 5/16" Antriebssechskant

2210-8	0,8	5,5	41	10	10
9	1,0	5,5	41	10	10
10	1,2	6,5	41	10	10
11	1,2	8,0	41	15	10
12	1,6	8,0	41	15	10
13	1,6	10,0	41	20	10
14	2,0	12,0	41	20	10

**Schraubendreher-Einsätze (Bits)**

für Kreuzschlitzschrauben

2215
PHSpitzen PHILLIPS-RECESS,
zähhart für Gewindeschrauben,
ISO 1173, DIN 3128-C 6.3
- 1/4" Antriebssechskant

No.	Spitzen DN 5260 Größe	Arzt. No.	l mm	 g	
2215-PH 1	1	2- 4	25	5	10
PH 2	2	5-10	25	5	10
PH 3 +	3	12-16	32	9	10
PH 4 +	4	18->	32	10	10

+ = verstärkte Ausführung

besonders hart für Blechschrauben

2215-PH 1 a	1	2- 4	25	5	10
2215-PH 2 a	2	5-10	25	5	10

2215 Lg-PH

Lange Ausführung

zähhart für Gewindeschrauben

2215 Lg-PH 2	2	5-10	50	10	10
---------------------	---	------	----	----	----

**Schraubendreher-Einsätze (Bits)**

für Kreuzschlitzschrauben

2217
PHSpitzen PHILLIPS-RECESS
zähhart für Gewindeschrauben
ISO 1173, DIN 3128-C 8
- 5/16" Antriebssechskant

2217-PH 1	1	2- 4	32	10	10
PH 2	2	5-10	32	10	10
PH 3	3	12-16	32	10	10
PH 4 +	4	18->	38	15	10

+ = verstärkte Ausführung

besonders hart für Blechschrauben

2217-PH 1 a	1	2- 4	32	9	10
2217-PH 2 a	2	5-10	32	10	10

**Schraubendreher-Einsätze (Bits)**

für POZIDRIV-Schrauben

2216
PZ

1/4" Sechskant-Antrieb Form C 6.3 DIN 3126



No.	Größe	l mm	 g	
2216-PZ 1	1	25	5	10
PZ 2	2	25	5	10
PZ 3	3	25	6	10
PZ 4 +	4	32	15	10

+ = verstärkte Ausführung

Fortsetzung rechte Seite

2216 Lg-PZ (Fortsetzung)

Lange Ausführung

No.	Größe	l mm	 g	
2216 Lg-PZ 2	2	50	10	10
PZ 3 +	3	32	15	10

+ = verstärkte Ausführung

**Schraubendreher-Einsätze (Bits)**

für POZIDRIV-Schrauben

2218
PZ

5/16" Sechskant-Antrieb Form C 8 DIN 3126



2218-PZ 1	1	32	10	10
PZ 2	2	32	10	10
PZ 3	3	32	10	10
PZ 4 +	4	38	15	10

+ = verstärkte Ausführung

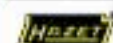
**Schraubendreher-Einsätze (Bits)**

für Innen-TORX®-Schrauben

2223
TORX®

1/4" Sechskant-Antrieb Form C 6.3 DIN 3126

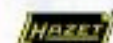

No.	 mm	Schrauben		l mm	 g	
		Metr.	Zoll			
2223-T 6	1,67	M2	-	26	5	10
T 7	1,99	M2,5	2,2	26	5	10
T 8	2,31	M2,5	-	26	5	10
T 9	2,50	M3	2,9	26	5	10
T 10	2,74	M3-M3,5	-	26	5	10
T 15	3,27	M3,5-M4	3,5	26	5	10
T 20	3,86	M4-M5	4,2	26	5	10
T 25	4,43	M4,5-M5	4,8	26	5	10
T 27	4,99	M4,5-M5-M6	-	26	6	10
T 30	5,52	M6-M7	-	26	6	10
T 40	6,65	M7-M8	-	26	6	10

**Schraubendreher-Einsätze (Bits)**

für Innen-TORX®-Schrauben

2224
TORX®

5/16" Sechskant-Antrieb Form C 8 DIN 3126



2224-T 27	4,99	M4,5-M5-M6	-	35	10	10
T 30	5,52	M6-M7	-	35	10	10
T 40	6,65	M7-M8	-	35	10	10
T 45	7,82	M8-M10	-	35	15	10
T 50	8,83	M10	-	35	15	10

HAZET ist Inhaber der Fertigungs-Lizenz für TORX®-Werkzeuge

HAZET 2225 M TORX®

Schraubendreher-Einsätze
Chrom-Vanadium
für Innen-TORX®-Schrauben,
mit Drillschrauber-Schaft A 7 DIN 7432
und Magnet,
phosphatiert



No.	mm	Schrauben M	Zoll	∅ mm	l mm	g	
2225 M- T 40	6,65	M 7-M 8	-	15,6	60	25	10
T 50	8,83	M 10	-	15,6	60	35	10

HAZET ist Inhaber der Fertigungs-Lizenz für TORX®-Werkzeuge

HAZET 2230

Verbindungsteile
Chrom-Vanadium
mit Innensechskant für Maschinenschrauber,
DIN 7427, ISO 1173,
verchromt



No.	Zoll	Zoll	l mm	g	
2230-1	1/4	1/4	25	20	10
2	1/4	3/8	30	40	10
3	5/16	3/8	30	40	10
4	1/4	1/2	35	70	10
5	5/16	1/2	35	70	10

HAZET 2239

Verbindungsteile
Chrom-Vanadium
mit Druckgußhülse und Dauermagnet
zum sicheren Festhalten von Bits
und Schrauben,
für alle elektrischen Bohrmaschinen,
für Bits mit 1/4" ● Antrieb,
silbergrau

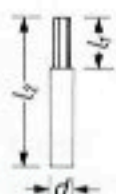

No.	d mm	l ₁ mm	l ₂ mm	g	
2239-1	10	25	60	45	10

für die gängigsten Maschinenschrauber

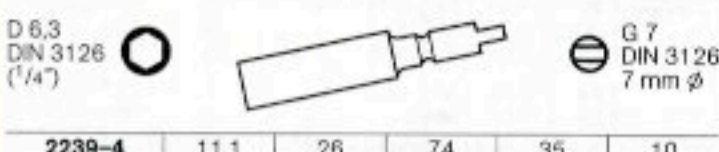
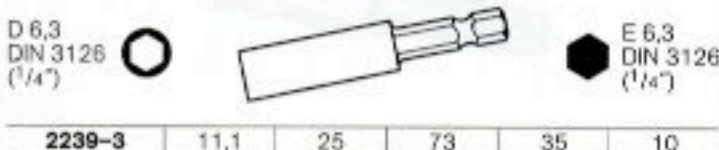
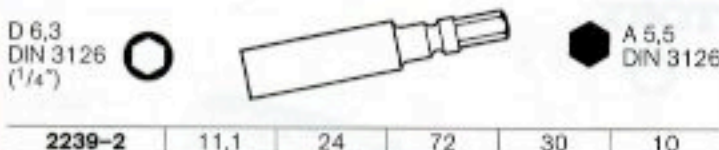

No.	d mm	l ₁ mm	l ₂ mm	g	
2239-4	11,1	26	74	35	10

HAZET 2241

Verbindungsteile
mit Dauermagnet zum sicheren Festhalten
von Bits und Schrauben,
mit Schnellkupplung,
für die gängigsten Maschinenschrauber
und elektrischen Bohrmaschinen,
für Bits mit 1/4" ● Antrieb

Der neuartige Arretier-Mechanismus stellt spielfreie
Verbindung zwischen Bit und Verbindungsteil her, leichtes
Verschieben der Spannhülse für schnellen Bit-Wechsel



No.	d mm	l ₁ mm	l ₂ mm	g	
2241-1	13	24	75	50	5

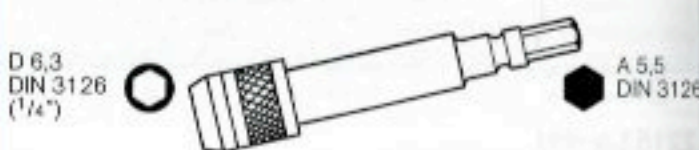

No.	d mm	l ₁ mm	l ₂ mm	g	
2241-2	13	24	75	40	5



No.	d mm	l ₁ mm	l ₂ mm	g	
2241-3	13	25	76	40	5

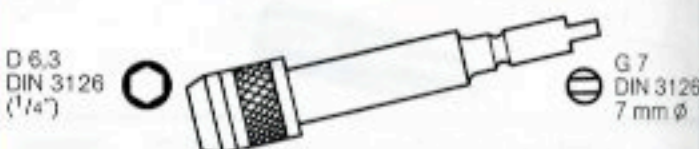

No.	d mm	l ₁ mm	l ₂ mm	g	
2241-4	13	26	77	40	5

HAZET 2245

Schraubkupplungen
mit Ringmagnet zum sicheren Festhalten
von Bits und Schrauben,
mit rundem Antrieb für die gängigsten Bohrfutter,
für Bits mit 1/4" ● Antrieb

Mit Tiefenanschlag – mit Erreichen der fest eingestellten
Versenkentiefe kuppelt der Halter automatisch aus,
silbergrau



No.	d mm	l ₁ mm	l ₂ mm	g	
2245-1	20	19,5	57	55	5

mit verstellbarem Tiefenanschlag



No.	d mm	l ₁ mm	l ₂ mm	g	
2245-2	22	18	85	125	5

HAZET 2253 Schraubendreher-Einsatz (Bit)-Halter

Chrom-Vanadium

für Bits mit 1/4" • Antrieb, mit Dauermagnet für Handbetrieb, mit Quergriff, (Geschmacksmusterschutz), Kunststoff, schwarz, verchromt



No.	Ø	l ₁ mm	l ₂ mm	d ₁ mm	d ₂ mm	g	Icon
2253	1/4"	100	135	9,5	9,0	130	5

HAZET für Bits mit 1/4" oder 5/16" • Antrieb DIN 3126 C,

2255 mit trinomic®-Kunststoff-Griff (Geschmacksmusterschutz), DIN 7431, Form A

2256 verchromt



2255	1/4"	80	190	12	Ø 1/4"	100	5
2256	5/16"	95	205	14	Ø 5/16"	130	5

HAZET 2260 Schraubendreher-Einsätze und Halter

Chrom-Vanadium

für Handbetrieb 1/4" 6kt.-Antrieb

Satz in Kunststoff-Tasche mit Halter HAZET 2255



No.	Inhalt	g	Icon
2260/9	2255, 2203-2, -4, -5 2208-6, -9, -11 2215-PH 1, -PH 2	180	1

HAZET 2261-2263 Schraubendreher-Einsatz (Bit)-Halter

für Handbetrieb, kurze Form,

mit trinomic®-Kunststoff-Griff (Geschmacksmusterschutz), mit schwenkbarem Deckel zur Bit-Aufnahme, mit Haltemagnet, 1/4" 6kt.-Antrieb, kurze Form, leer



No.	l ₁ mm	l ₂ mm	g	Icon
2261	17	90	50	5

lange Form, leer

2262	85	200	130	5
2263	185	300	140	5

Fortsetzung rechte Spalte

2261- (Fortsetzung)

2263 Sätze im Magazinhalter, kurze Form

No.	Inhalt	g	Icon
2261/7	2261, 2208-6, -8, -9, -11, 2215-PH 1, -PH 2	80	1

lange Form

2262/7	2262, 2208-6, -8, -9, -11, 2215-PH 1, -PH 2	160	1
2263/7	2263, 2208-6, -8, -9, -11, 2215-PH 1, -PH 2	190	1

HAZET 2270 Kombiniertes Werkzeugsatz

Chrom-Vanadium

mit 1/4" Vierkant-Steckschlüssel-Einsätzen Reihe HAZET 850 und 1/4" Sechskant-Schraubendreher-Einsätzen (Bits)

1/4"



im hausfarbenen Metallkasten

No.	Einsätze	Besätigungswerkzeuge	g	Icon
2270/32	850-4, -4,5, -5, -5,5, -6, -7, -8, -9, -10, -11, -12, -13, -14 2203-1, -2, -3, -4, -5 2208-4, -6, -8, -9, -10, -12 2215-PH 1, -PH 2, -PH 3, -PH 4	863 P 2230-1 2255 2304	1360	1

HAZET 2272 Schlagschraubendreher

Spezialstahl

2272

für Schlitz-, Kreuzschlitz-, Innensechskant- und TORX®-Schraubendreher-Einsätze sowie für Verbindungsteile, mit 5/16" Innensechskant-Antrieb

Schlagschraubendreher mit den entsprechenden Einsätzen werden überall da gebraucht, wo hohe Drehmomente nötig sind, um sehr festsitzende Schrauben zu lösen. Wo ein normaler Schraubendreher diese nicht lösen kann, hilft der Schlagschraubendreher auf einfache Weise

Lösen der Schraube:

Einsatz in den Schlagschraubendreher stecken und im Schraubenkopf ansetzen, Schlagschraubendreher-Griff bis zum Anschlag nach links drehen; dann mit einem ca. 300-g-Hammer leicht auf die Kopfseite des Schlagschraubendrehers schlagen

Anziehen der Schraube:

wie vor, jedoch Schlagschraubendreher-Griff nach rechts drehen. Es genügen leichte Hammerschläge! Unbedingt genau zur Schraube passende Einsätze verwenden

mit Kunststoff-Ummantelung, schwarz



No.	l mm	g	Icon
2272	165	810	1

Fortsetzung nächste Seite

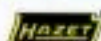
**Schlagschraubendreher-Satz (Bits)**

Spezialstahl

2272

(Forts.)

mit Innensechskant-, Schlitz-, Kreuzschlitz- und TORX®-Schraubendreher-Einsätzen (Bits)



im hausfarbenen Metallkasten

No.	Inhalt		
2272/17	2272, 2205-3, -4, -5, -6 2210-8, -9, -10, -12, -14 2217-PH 2, -PH 3, -PH 4 2224-T 30, -T 40, -T 45, -T 50	1690	1

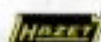
**Schlagschraubendreher**

Spezialstahl

2301

für Schlitz-, Kreuzschlitz- und Innensechskant-Schraubendreher-Einsätze sowie für Verbindungsteile.

Drehmoment 120 Nm, mit $\frac{3}{8}$ " Sechskant-Antrieb

Der Sechskant-Antrieb bietet eine hohe Verschleißfestigkeit, da sich die Schlagkraft auf den gesamten Sechskant gleichmäßig verteilt

Schlagschraubendreher werden überall da gebraucht, wo hohe Drehmomente nötig sind, um sehr festsitzende Schrauben zu lösen, wenn es mit einem normalen Schraubendreher nicht mehr möglich ist

Lösen der Schraube: Einsatz in den Schlagschraubendreher stecken und im Schraubenkopf ansetzen, Schlagschraubendreher-Griff bis zum Anschlag nach links drehen. Dann mit einem 300-g-Hammer auf die Kopfseite des Schlagschraubendrehers schlagen

Anziehen der Schraube: Wie vor, jedoch Schlagschraubendreher-Griff nach rechts drehen

- Unbedingt genau zur Schraube passenden Einsatz verwenden
- Schlagschraubendreher nicht verkanten
- Schlagschraubendreher nach jedem Schlag bis zum Anschlag zurückdrehen
- Es genügen leichte Hammerschläge



No.	l mm		
2301	140	610	1

**Verbindungsteile**

Chrom-Vanadium

2304-**2311**

für Steckschlüssel-Einsätze, 4kt. nach DIN 3120, phosphatiert



No.			l mm		
-----	--	--	---------	--	--

für Halter 2253, 2255 und 2261-2263 (siehe Seite 123) – mit $\frac{1}{4}$ " Sechskant-Antrieb, nach DIN 3126, Form C

2304	$\frac{1}{4}$	$\frac{1}{4}$	25	10	10
------	---------------	---------------	----	----	----

für Halter 2256 und Schlagschraubendreher 2272 (siehe Seiten 123 und 124) mit $\frac{5}{16}$ " Sechskant-Antrieb

2305	$\frac{1}{4}$	$\frac{5}{16}$	30	20	10
2305-1	$\frac{3}{8}$	$\frac{5}{16}$	30	30	10

für Schlagschraubendreher 2301 (siehe links unten) mit $\frac{3}{8}$ " Sechskant-Antrieb

2306	$\frac{3}{8}$	$\frac{3}{8}$	40	35	10
2311	$\frac{1}{2}$	$\frac{3}{8}$	40	45	10

**Schlagschraubendreher-Einsätze (Bits)**

Spezialstahl

2321für Schlitzschrauben, $\frac{3}{8}$ " Sechskant-Antrieb, brüniert

No.			M	l mm		
2321-1	1,0	7	4	40	20	10
3	1,2	9	SMS (schwed. Stand.)	40	20	10
5	1,4	9	5	40	20	10
7	1,6	10	6	40	20	10
9	2,0	12	8	40	20	10
11	1,5	13	SMS u. Bosch- Aggregate	40	25	10
13	2,5	16	Bosch- Aggregate	40	35	10

**Schlagschraubendreher-Einsätze (Bits)**

Spezialstahl

2326für Kreuzschlitzschrauben, Spitzen Phillips-Recess, $\frac{3}{8}$ " Sechskant-Antrieb, brüniert

No.	Spitzen DIN 5263 Größe	Amet. No.	l mm		
2326-PH 2	2	5-10	35	15	10
PH 3	3	12-16	35	15	10
PH 4	4	18->	35	20	10

**Schlagschraubendreher-Einsätze (Bits)**

Spezialstahl

2331für Innensechskantschrauben, $\frac{3}{8}$ " Sechskant-Antrieb, brüniert

No.	S mm	DIN 912 M	l mm		
2331-5	5	6	35	15	10
6	6	8	35	15	10
8	8	10	35	20	10
10	10	12	35	25	10

Fortsetzung nächste Seite



Schlagschraubendreher-Satz

Spezialstahl

mit Schlitz-, Kreuzschlitz- und Innensechskantschraubendreher-Einsätzen sowie mit Verbindungsstelen

2351

(Fortsetzung)



No.	Inhalt		
2351/15	Schlagschraubendreher 2301 Drehmoment 120 Nm	1530	1
	Verbindungssteile für Steckschlüssel- und Schraubendreher-Einsätze 2306 $\frac{9}{16}$ " Vierkant-Antrieb 2311 $\frac{1}{2}$ " Vierkant-Antrieb		
	Einsätze für Schlitzschrauben 2321- 1 Klingbreite 7 mm 2321- 5 Klingbreite 9 mm 2321- 7 Klingbreite 10 mm 2321- 9 Klingbreite 12 mm 2321-11 Klingbreite 13 mm		
	Einsätze für Kreuzschlitzschrauben 2326-PH 2 Größe 2 2326-PH 3 Größe 3 2326-PH 4 Größe 4		
	Einsätze für Innensechskantschrauben 2331- 6 Schlüsselweite 5 mm 2331- 6 Schlüsselweite 6 mm 2331- 8 Schlüsselweite 8 mm 2331-10 Schlüsselweite 10 mm		

HAZET-Assistent
auch in der Antarktis





HAZET

**SPEZIAL-
WERKZEUGE**



-Spezialwerkzeuge

Ständige Neuentwicklungen im Automobil- und Industriebereich erfordern rationelle und sachgerechte Montage, Wartung und Reparatur mit modernen Spezialwerkzeugen

Raumsparende, optimierte Bauweise macht die Konstruktion hochkomplizierter, manchmal bizarr geformter Spezialwerkzeuge erforderlich

Hier liegt aufgrund langjähriger Erfahrung und ständiger Forschungsarbeit eine besondere Stärke des Hauses HAZET

Qualitativ hochwertige und funktionsgerechte Werkzeuge werden gemeinsam mit den Anwendern entwickelt, getestet und erst dann für den Verkauf freigegeben

Die Palette der Fertigungsverfahren für solche Sonderwerkzeuge reicht vom Gesenkschmieden über die Kaltformgebung bis hin zu numerisch gesteuerten Bearbeitungs-Zentren

Diese Ausstattung ist Grundlage für eine flexible Programmgestaltung

Alle Spezialwerkzeuge werden unter Verwendung des jeweils bestgeeigneten Materials hergestellt

Dementsprechend ist die Resonanz aus der ganzen Welt:



-Spezialwerkzeuge sind „wirtschaftlich durch Qualität“



Werkzeugsortiment Chrom-Vanadium, 89teilig,

wahlweise für Werkzeugwagen HAZET-*Assistant* 162 N, 166 N, 171 oder 172 HD, verchromt

2500



INHALTSÜBERSICHT

HAZET 0-2500/89

450	Doppelmaulschlüssel 6 x 7 7 x 8 8 x 9 10 x 11 13 x 15 14 x 17 19 x 22 24 x 27	900	Sechskant-Einsätze 1/2" □ Antrieb 19 22 24 27 30 32 mm	2100-025	Winkelschraubendreher für Innensechskantschrauben 2,5 mm
600	Ring-Maulschlüssel, lang 10 11 12 13 14 15 16 17 19 21	900 Z	Doppelsechskant-Einsätze 1/2" □ Antrieb 8 9 10 11 12 13 14 15 17 mm	2100-05	dito, 5 mm
630	Doppelringsschlüssel, tief gekröpft 8 x 10 13 x 15 17 x 19 22 x 24		Betätigungswerkzeuge 1/2" □ Antrieb	2100-06	dito, 6 mm
731-5	Flachmeißel 15 x 150 mm	915	Schiebegriff 12"	2100-08	dito, 8 mm
745-1	Durchtreiber 1 x 120 mm	916 SP	Umschaltknarre 10,3/4"	2100-10	dito, 10 mm
746-1	Körner 10 x 120 mm	917-5	Verlängerung 5"	2110-7	dito, 7 mm mit trinamic®-Griff
748 a-2	Splinttreiber 2 x 115 mm	918-10	Verlängerung 10"	2130	Drahtbürste
748 b-4	dito, 4 x 150 mm	920	Universalgelenk 2,1/2"	2140-3	Schlosserhammer 300 g
748 b-6	dito, 6 x 150 mm	985-12	Schraubendreher-Einsatz für Innensechskantschrauben 12 mm	2146	Fühlerblatthehre 0,10-0,70
748 c-8	dito, 8 x 200 mm	985-17	dito, 17 mm	2150	Reißnadel
760-3	Universalzange 9,1/2"	986 Lg-5	dito, 5 mm, lange Ausführung	2153	Autolicht-Prüfer 6-24 Volt
815-1	Schraubendreher 0,8 x 5,5 x 100 mm	986 Lg-7	dito, 7 mm	2154	Rollbandmaß 2 m
815-3	dito, 1,2 x 8 x 150 mm	986 Lg-10	dito, 10 mm	2505-2	Spezial-Zündkerzenschlüssel 20,8 mm mit Gelenk-Umschaltknarre, 3/8" □ Antrieb
821-1	Dreikant-Hohlschaber 150 mm	986 SLg-8	dito, 8 mm, besonders lange Ausführung	8816 GK	
832-4	Schraubendreher 0,6 x 3,5 x 100 mm	990 Lg-8	Schraubendreher-Einsatz für Innenverzahnungsschrauben (XZN), 8 mm, lange Ausführung	2582	Nachstellhebel für Bremsbacken
834-3	Schraubendreher für Vergaser, 1,2 x 8 x 25 mm	990 SLg-10	dito, 10 mm, besonders lange Ausführung	2584	Schraubendreher-Einsatz, 1/2" □ Antrieb, 6 mm, für Innensechskantschrauben
835-PH 1	Schraubendreher für Kreuzschlitzschrauben, Gr. 1	990 SLg-12	dito, 12 mm	2584-1	dito, lange Ausführung
835-PH 2	dito, Gr. 2	1802-2	Seilenschneider 6,1/4"	4555	Doppel-6kt.-Steckschlüssel- Einsatz, 1/2" □ Antrieb, 27 mm, für Einspritzdüsen
835-PH 3	dito, Gr. 3	1850-3	Kombizange 7"	4561	Einseitiger Ringschlüssel 13 mm, für Einspritzpumpe
		1950-4	Plastik-Hammer 35 x 105 mm		

No.

Sortiment ohne Wagen

0-2500/89

89teilig



kg

12



1

Karosserie-Werkzeug-Sortiment für Arbeiten an VOLKSWAGEN-AUDI siehe HAZET 0-11/78, Seite 24

**Zündkerzenschlüssel**

Spezialstahl

2502

mit 190 mm langem abgewinkelten Drehstift, für alle Typen, außer 16 Ventiler,

verchromt

No.	mm	Zoll	l mm	g	
2502	20,8	13/16	128	210	1

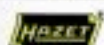
**Zündkerzenschlüssel**

Chrom-Vanadium

2505**-1**

verstellbar von 142 auf 172 und 202 mm Länge, mit Vierkantschaft, dadurch ist eine präzise Führung des Schiebepieces gewährleistet. Er gibt dem Schlüssel außerdem eine hohe Stabilität, so daß auch sehr feststehende Kerzen gelöst werden können. Leichtes Verstellen durch Daumendruck auf den Verstellknopf und gleichzeitiges Verschieben auf die gewünschte Länge, mit 190 mm langem abgewinkelten Drehstift, für alle Typen, außer 16 Ventiler,

verchromt

2505-1	20,8	13/16	142	260	1
--------	------	-------	-----	-----	---

**Zündkerzenschlüssel**

Chrom-Vanadium

2505**-2****3/8"**

verstellbar von 122 auf 152 und 182 mm Länge, sonst wie oben beschrieben,

in Verbindung mit Umschaltknarre 8816 GK.

In dieser Kombination kann der Zündkerzenwechsel besonders schnell ohne große Mühe vorgenommen werden.

Sie ist überall dort unerlässlich, wo rationell gearbeitet werden muß, z. B. in Werkstätten, an Tankstellen usw.,

für alle Typen, außer 16 Ventiler,

verchromt

2505-2	20,8	13/16	122	235	1
8816 GK	3/8"		220	280	1

**Steckschlüssel**

Chrom-Vanadium

2528

für Generatorhalter und Kühlmittelpumpe, mit Kugelgelenk, für Pkw mit Dieselmotor, insbesondere VW-Golf 84, für Befestigungsmuttern der Kraftstoffpumpe Typ 1, 2, 3, 122, 124, 126, für Temperaturfühler am Kurbelgehäuse Typ 3, 4 mit Einspritzmotor

verchromt

No.	mm	l mm	g	
2528-13	13	200	200	1

**Messingdorn**

zum Aus- und Eintreiben von Buchsen, Lagerringen usw., Montage des Mittelbolzens der Lenkung, 20 mm ø, für alle Typen

2534

2534	-	200	530	5
------	---	-----	-----	---

**6kt.-Steckschlüssel-Einsatz**

Chrom-Vanadium

2564**1/2"**

für Türschließzapfen, extra tief, besonders hinterdreht, ohne Fase am Sechskant, für VW-Polo, Derby, Golf, Passat, Scirocco, Santana, Caddy, Audi 50, 80, 100,

verchromt

No.	s mm	l mm	d mm	f mm	g	
2564	15	82	21,5	35	100	5

**Öldienstschlüssel**

Chrom-Vanadium

2567

für Öleinfüll- und Ablaßschraube am Getriebe (17 mm innen), für alle Typen außer 48

für Ölablaßschraube am Motor (21 mm außen), Typ 1, 2, 3, 4

für Öleinfüll- und Ablaßschrauben an den Untersetzungsgetrieben (17 mm innen)

auch für Transporter mit 14"-Rädern, Typ 2 für Befestigungsschraube (21 mm außen) der Keilriemenscheibe, Typ 1, 2, 3, 4

für Öleinfüll- und Ablaßschraube am Differential und Getriebe (21 mm außen), Typ 48



No.	s mm	l mm	f mm	g	
2567	17 x 21	253	10	230	1

HAZET**Schraubendreher-Einsatz**

Chrom-Vanadium

2569

für Innensechskantschrauben, für Getriebeeinflüßschraube, insbesondere an VW-Golf, Jetta mit Schaltgetriebe 084,

verchromt, Klinge schwarz $\frac{1}{2}''$ 

No.	S mm	l mm	Klingen- ø mm	g	
2569	17	170	10	160	1

HAZET**Führungsbolzen-Satz**

Spezialstahl

2570

zum Zentrieren der Zylinderkopfdichtung bei der Montage des Zylinderkopfes auf dem Motorblock, an allen VW-Audi-Pkw und Nutzfahrzeugen, mit trinomic®-Kunststoff-Griff, schwarz (Geschmacksmusterschutz), mit 4 Führungshülsen,

brüniert

No.		l ₁ mm	l ₂ mm	g	
2570/5	Ausdrehbolzen mit je 2 Führungshülsen	165	275	215	1

Ausdrehbolzen mit M8-Linksgewinde

2570	ohne Führungshülsen	160	270	135	1
------	---------------------	-----	-----	-----	---

Führungshülsen

No.	Außen-Gewinde-ø M	l mm	g	
2570-07	11 x 1,5	30	15	2
09	12	40	25	2

HAZET**Ventil-Einstellwerkzeuge**

Chrom-Vanadium

2574

zum Niederdrücken der Tassenstößel an allen 4-Zyl.-Motoren mit Tassenstößel bis Modelljahr 82, Golf, Jetta, Caddy, Scirocco, Passat, Iltis, Santana, Audi 80, 100

in Verbindung mit Ventilplättchenzange HAZET 2599, siehe Seite 133,

mit HAZET-ergonomic®-Kunststoff-Griffen (Geschmacksmusterschutz),

der vordere Bereich ist gegen Verschleiß zusätzlich oberflächengehärtet,

brüniert

No.	l mm	g	
2574	245	240	1

2574 (Fortsetzung)

zum Niederdrücken der Tassenstößel an allen 4-Zyl.-Motoren ab Modelljahr 83 und allen 5- und 6-Zyl.-Motoren mit Tassenstößel, Golf, Jetta, Caddy, Scirocco, Passat, Iltis, Santana, Audi 80, Audi 80 Coupé, Audi 80 Quattro, Audi 100, 200, LT 28-50 D

in Verbindung mit Ventilplättchenzange HAZET 2599, siehe Seite 133



No.	l mm	g	
2574-1	260	230	1

HAZET**Ventilplättchen-Sortiment****2575**

für Ventileinstellung an VW-Audi und Volvo,

Die Ventileinstellung wird durch Einsetzen von Ventilplättchen unterschiedlicher Stärke vorgenommen; notwendige Korrekturen des Ventilspiels werden durch Auswechseln von Ventilplättchen mit vorher ermittelter Stärke durchgeführt,

104teiliges Sortiment, 26 Abmessungen: 3,00–4,25 mm, um 0,05 mm steigend, 31 mm ø, pro Abmessung 4 Stück, im hausfarbenen Metallkasten



No.	Inhalt	g	
je 4 Stück	3,00 3,05 3,10 3,15 3,20 3,25 3,30 3,35 3,40 3,45 3,50 3,55 3,60 3,65 3,70 3,75 3,80 3,85 3,90 3,95 4,00 4,05 4,10 4,15 4,20 4,25 mm		
2575/104	104teilig	3350	1

Ventilplättchen



pro Abmessung 4 Stück in Polybeutel

No.	mm	g	
2575-300	3,00	70	4
305	3,05	70	4
310	3,10	70	4
315	3,15	70	4
320	3,20	70	4
325	3,25	75	4
330	3,30	75	4
335	3,35	75	4
340	3,40	80	4
345	3,45	80	4
350	3,50	80	4
355	3,55	80	4
360	3,60	85	4
365	3,65	85	4
370	3,70	85	4
375	3,75	85	4

Fortsetzung rechte Seite

Fortsetzung nächste Seite

2575 (Fortsetzung)

No.	mm		
2575-380	3,80	90	4
385	3,85	90	4
390	3,90	90	4
395	3,95	90	4
400	4,00	90	4
405	4,05	95	4
410	4,10	95	4
415	4,15	95	4
420	4,20	100	4
425	4,25	100	4
430	4,30	100	4
435	4,35	100	4
440	4,40	105	4
445	4,45	105	4
450	4,50	105	4
455	4,55	110	4
460	4,60	110	4
465	4,65	110	4
470	4,70	115	4
475	4,75	115	4

**Aufdrücker**

Spezialstahl

2577

zum Aufdrücken der Ventilschaftdichtungen an allen VW-Audi, mit HAZET-ergonomic®-Kunststoff-Griff (Geschmacksmusterschutz), schwarz, phosphatiert



No.	l mm		
2577	134	180	5

**Ventilfeder-Hebel**

Spezialstahl

2577

-1

zum Niederdrücken der Ventilfedern, z. B. beim Auswechseln der Ventilschaftdichtungen an VW-Audi mit Schlepphebel-Motoren 0,9 S 3 1,3 l, Polo (10.81-), Derby (2.82-), Polo Coupé, Golf, Jetta, Scirocco, Caddy, Golf 84, Passat (11.80-), Santana, Audi 80 (8.78-), in Verbindung mit HAZET 791-5 oder 791-2 und 2577, Griff-Ende kunststoffummantelt, Kralie gehärtet, stahlgrau, Griff vernickelt



2577-1	340	340	1
--------	-----	-----	---

**Ventilfeder-Spanner**

Chrom-Vanadium

2577

-2

zum Niederdrücken der Ventilfedern, z. B. beim Auswechseln der Ventilschaftdichtungen an VW-Audi-Tassenstoßel-Motoren ab 1,3 l, in Verbindung mit HAZET 2574 bzw. 2574-1, 2599, 791-5 oder 791-2, 2577, mit auswechselbarem Kunststoff-Druckteil, Gegenhaltevorrichtung mit innenliegendem Gewinde zum Aufschrauben auf Stehbolzen der Nockenwellenbefestigung mit HAZET-ergonomic®-Kunststoff-Griff, schwarz (Geschmacksmusterschutz), verchromt



2577-2	400	670	1
--------	-----	-----	---

**Nachstellheber**

Chrom-Vanadium

2582

für Trommelbremsbacken, alle Typen, verchromt



No.	l mm		
2582	304	150	10

**Schraubendreher-Einsatz**

Hülse Chrom-Vanadium

Klinge Sonderstahl

2584

 $\frac{1}{2}$ "

für Innensechskantschrauben an Gelenkwellen Typ 1, 2, 3, 48, Passat, Audi 80



an Kraftstoffpumpen- und Ölfilterflansch, Ansaugrohr, Keilriemenscheibe, Achsflansche am Schalt- und Automatik-Getriebe Typ Passat, Scirocco, Audi 80

der Bremsscheibe an der Antriebswelle Typ 48, Scirocco,

6kt.-Schlüsselweite DIN 911, □ DIN 3120,

verchromt



No.	S mm	l mm		
2584	6	70	70	10
2584-1	6	220	140	10

**Federspanner**

Chrom-Vanadium

2585

 $\frac{3}{8}$ "



zur Montage und Demontage der Stahlklammern am Kugelflansch von VW-Auspuff-Anlagen

Golf 1,5 l - 70 PS, Diesel 1,5 l - 50 PS, 1,6 l - 54 PS, Jetta 1,5 l - 70 PS, Diesel 1,6 l - 54 PS, Scirocco 1,5 l - 70 PS,

gesenkgeschmiedet, mit Gelenkgriff und Stecker,

verchromt



No.	Spannweite max. mm	l mm		
2585	77	145/340	800	1

Federspanner

No.	l mm		
2585-1	145	450	1

Gelenkgriff mit Stecker, $\frac{3}{8}$ " ■ $\frac{3}{8}$ " □

2585-2	340	350	1
--------	-----	-----	---

HAZET**Zweilochmutterndreher**

Spezialstahl

2587

für Spannrolle des Zahnriemens
am 1,6 l Diesel-Motor VW Typ 2/80,
Golf, Jetta, Passat, Audi 80,
gekröpft
brüniert



No.	Zapfen-		l mm	g	📦
	Abstand mm	Ø mm			
2587	18	2,9	140	75	10

HAZET**Zündinstellschlüssel**

Chrom-Vanadium

2591

für Befestigungsmutter am Zündverteiler
am Golf- und Scirocco-GTI, 1,5 l; 1,6 l;
Passat- und Audi 80 1,5 l; 1,6 l;
Audi 100 1,6 l; 2,0 l; 2,2 l; LT 2,0 l,
Griff kunststoffummantelt,
verchromt



No.	S mm	l mm	g	📦
2591	13	305	460	1

HAZET**Winkelschraubendreher**

Chrom-Vanadium

2110**-7**

als Gegenhalter zum Aus- und Einbau
der vorderen Federbeine am VW-Polo,
Derby, Golf, Jetta, Scirocco, Passat,
Audi 80, 100, 200, Coupé,
in Verbindung mit nachfolgenden Einsätzen
2593-19 und 2593-22,
mit trinomic®-Kunststoff-Griff (Geschmacks-
musterschutz), schwarz,
glanzvernickelt



No.	S mm	l ₁ mm	l ₂ mm	g	📦
2110-7	7	150	35	80	1

HAZET**6kt.-Steckschlüssel-Einsätze**

Chrom-Vanadium

2593**1/2"**

zum Aus- und Einbau der vorderen Federbeine
an VW-Polo (10.81-), Derby (2.82-), Polo Coupé,
Audi 50,
für Schaltgetriebe 091/1 und 094
Transporter (6.79-)
in Verbindung mit HAZET 2110-7,
verchromt



No.	S mm	l mm	d ₁ mm	d ₂ mm	g	📦
2593-19	19	85	28,5	30	160	5

für VW-Golf, Jetta, Scirocco, Caddy, Golf 84,
Passat (11.80-), Santana, Audi 80 (8.78-),
Audi 100 (9.82-), 200 (9.83-), Audi Coupé,
Audi Quattro, Audi 80 Quattro



2593-22	22	85	33	30	200	5
----------------	----	----	----	----	-----	---

HAZET**6kt.-Steckschlüssel-Einsatz**

Chrom-Vanadium

2593**Lg****1/2"**

zum Aus- und Einbau der hinteren Federbeine
an VW-Passat (11.80-), Audi 100 (9.82-),
Audi 200 (9.83-), Santana,
mit Gegenhalter,
mit HAZET ergonomic®-Kunststoff-Griff
(Geschmacks-musterschutz), schwarz,
verchromt

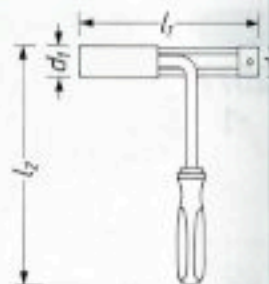

No.	S mm	l ₁ mm	l ₂ mm	d ₁ mm	d ₂ mm	g	📦
2593 Lg-17	17	160	170	25	25	450	1

HAZET**Gegenhalter**

Chrom-Vanadium

2594

zum Aus- und Einbau der hinteren Federbeine
an VW-Polo (10.81-), Derby (2.82-), Polo Coupé,
Audi 50, Golf, Caddy, Golf 84, Jetta, Scirocco, Typ 2,
LT 28, Audi 80 (8.78-), Audi Coupé
der vorderen Stoßdämpfer
an VW-Transporter (6.79-), LT 28, (Querlenkerachse)
verchromt



No.	Ø mm	l mm	d ₁ mm	d ₂ mm	g	📦	
2594	5,1 x 8,1	6,1 x 8,1	200	14,5	16,0	90	5

**Richtwerkzeug-Satz**

Chrom-Vanadium

2596

zum Richten der Türscharniere an allen VW-Pkw, Audi 100 ab Modelljahr 83, Polo (10.81-), Polo Coupé, Derby (2.82-), Golf, Jetta, Scirocco, Caddy, Passat (11.80-), Santana, Audi 100 (9.82-), Avant, Audi 200 (9.83-), mit Aufsteckrohr und 2 Richtbolzen, **verzinkt**

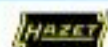

No.	Inhalt		
2596/3	2596-1, 2596-2, 2596-3	1750	1
Aufsteckrohr			
2596-1	560 mm lang	1400	1
Richtbolzen			
2596-2	mit Gewinde M 12 x 1,5 und Gegenplatte, 100 mm lang	180	1
2596-3	mit Gewinde M 10 und M 8, 120 mm lang	170	1

**Ventilplättchenzange**

Chrom-Vanadium

2599

zum Auswechseln der Ventilplättchen bei niedergedrücktem Tassenstößel an allen Motoren mit Tassenstößel, Golf, Jetta, Caddy, Scirocco, Passat, Iltis, Santana, Audi 80, Coupé, Audi 80 Quattro, Audi 100, 200, LT 28-50, in Verbindung mit HAZET 2574 bzw. 2574-1, siehe Seite 124, Spitzen besonders vergütet, **verzinkt, Spitzen schwarz**



No.	l mm		
2599	265	235	1

Normalwerkzeuge für Arbeiten an VOLKSWAGEN-AUDI

No.	Artikel/Anwendung	Typ
450 A VKH- 3/8 x 7/16 1/2 x 9/16 5/8 x 3/4 7/8 x 15/16 1 x 1 1/8 1 1/16 x 1 1/4	Doppelmaulschlüssel, für Schrauben an der Klimaanlage	alle
600-7	Ring-Maulschlüssel, lang, 7 mm, für Einstellmutter an der Lenkung	Golf, Jetta, Caddy, Scirocco
600-19	dito, 19 mm, für Ölableßschraube am Motor	alle
612- 8 x 10	Offener Doppelringschlüssel, 8 x 10 mm, 8 mm für Stromschienerverbindung zur Glühkerze	alle mit Dieselmotor
612-12 x 14	dito, 12 x 14 mm, 12 mm für Glühkerze	alle mit Dieselmotor
612 A- 3/8 x 7/16 1/2 x 9/16 5/8 x 3/4 3/4 x 7/8 1 x 1 1/8	dito, für Schrauben an der Klimaanlage	alle
612 S-10 x 11	dito, 10 x 11 mm, 11 mm für Bremsleitungsver-schraubungen und Entlüfterschrauben	alle

No.	Artikel/Anwendung	Typ
615-14 x 17	Starter- und Blockschlüssel, 14 x 17 mm, 17 mm für Kontermutter der Lenkungseinstellung	Golf, Jetta, Caddy, Scirocco
748 Lg b-4	Splintreiber 4 mm, mit besonders langer Spitze, für Sicherungsstifte der Scheibenbremsbelagträger in der Festsattelbremse, ATE-Schwimmsattelbremse	alle
775-60 75 115	Trennvorrichtungen und	
775-12	Abziehvorrichtung zum Abziehen von Lagern und Zahnrädern	alle
779	Universal-Kugelgelenk-Abzieher zum Ausbau der Spur- und Schubstangen Radaufhängung vorn	Transporter, Golf, Jetta, Caddy, Scirocco
779-18	Kugelgelenk-Abzieher dito	Käfer
779-23	dito	Transporter, Golf, Jetta, Caddy, Scirocco

No.	Artikel/Anwendung	Typ	No.	Artikel/Anwendung	Typ
787 N-12	Zweiarmliger Universal-Radabzieher für Getriebe, Radaufhängung vorn und hinten dito und Lenkung für Getriebe und Radaufhängung vorn dito und Elektrik	Käfer, Passat, Santana, Audi 80 Transporter Polo, Derby, Golf, Jetta, Caddy, Scirocco, Audi 50 Audi 100 und 200	827-05	Kugelpfand-Schraubendreher 5 mm, für schwer zugängliche Innensechskantschrauben an der Ölwanne zwischen Motor und Getriebe, Ölstandkontrollschraube am Getriebe für Befestigungsschrauben des Kaltstartventils, Motore mit K-Jetronic, besonders bei 5-Zyl.-Motore 2,2 l (136 PS) 4-Zyl.-Motore 2,0 l (115 PS)	Golf, Jetta, Caddy, Scirocco Audi 50 Coupé, Audi 100, 200 Passat, Santana, Audi 80 Coupé
788-18 23 37 46 56	Innen-Auszieher und		837-T 25	Schraubendreher für innen-TORX®-Schrauben am Ausstellfenster	Transporter Typ 2
788-4670	Gegenstütz-Vorrichtung zum Ausbau der äußeren Laufringe von Kegelrollenlagern, Dichtringen, Buchsen und Wellen von 14,5-23,5 und 30-56 mm	alle	837-T 27	am Mengenteiler der Einspritzanlage	alle
790-1	Kolbenringzange für Kolbenringe von 50-100 mm ø	alle	850-E 6	Steckschlüssel-Einsatz, 1/4" □ Antrieb, für Außen-TORX®-Schrauben und	
790-3	dito, 60-120 mm ø	alle	850 S-E 6	Kraftsteckschlüssel-Einsatz, 1/4" □ Antrieb, für Außen-TORX®-Schrauben	Audi 100 Mod. 83
791-2	Schlag-Auszieh-zange		850-E 8	Steckschlüssel-Einsatz, 1/4" □ Antrieb, für Außen-TORX®-Schrauben	alle Audi
791-5	Ventildichtringzange zum Entfernen der Ventilschalt-dichtungen bei wassergekühlten Motoren	alle	8501 Lg-3	Schraubendreher-Einsatz für Innensechskantschrauben 3 mm, lange Ausführung (Gesamtlänge 30 mm), 1/4" □ Antrieb,	
794 U-3	Kolbenring-Spannzange zum Zusammendrücken der Kolbenringe beim Aufsetzen der Zylinder bzw. beim Einsetzen der Kolben in den Zylinder	alle	863 PC	in Verbindung mit Umschaltknarre 4,1/2", abgewinkelte Form, für Ventileinstellung am 2 1/4-Zyl.-Motor	LT 26, LT 31, LT 35, Audi 100 S, LS, GLS
795-2	Ventileinschleifer 25 mm ø	alle	880 Mg T	Zündkerzen-Steckschlüssel-Einsatz, DBP u. Auslandspatente, 3/8" □ Antrieb, 20,8 mm, mit Dauermagnet und Führungsbuchse	alle
797	Bremsfedernzange für Bremsfedern in der Bremstrommel	alle	900 Z-9	Doppelsechskant-Steckschlüssel-Einsatz, 1/2" □ Antrieb, 9 mm,	
798	Schlauchklemmenzange, mit drehbaren Backen, für selbstspannende Schlauchklemmen an den Warmluftschläuchen	1, 2, 3, 4		für die Befestigung des Schwungrades an der Druckplatte bei Fahrzeugen mit 200 mm Kupplungsdurchmesser	alle Golf Passat, Audi 80
798-5	dito, für Federbandschellen an Kühlmittelschläuchen	alle	900 Z-24	dito, 24 mm, für Öldruckschalter	
801/3	Zylinderkopf-Dichtigkeits-Prüfgerät zum Prüfen von Undichtigkeiten des Zylinderkopfes, der Zylinderkopf-Dichtung und des Motorblocks an wassergekühlten Motoren	alle	962	Zündkerzen-Einsatz mit Gelenk, 1/2" □ Antrieb, 20,8 mm	alle
			986-6	Schraubendreher-Einsatz, 1/2" □ Antrieb, 6 mm, für untere Lichtmaschinenhalterung	Audi 80, Passat
			986 Lg-5	Schraubendreher-Einsatz für Innensechskantschrauben 1/2" □ Antrieb, 5 mm, lange Ausführung (Gesamtlänge 180 mm), an der Ölwanne	48, Passat, Scirocco, alle Audi

No.	Artikel/Anwendung	Typ
986 Lg-6	Schraubendreher-Einsatz für Innensechskantschrauben $\frac{1}{2}$ " □ Antrieb, 6 mm, lange Ausführung (Gesamtlänge 137 mm) für Gelenkwellen für Kraftstoffpumpen- und Ölfilterflansch, Ansaugrohr, Keilriemenscheibe Benzintank, Keilriemenscheibe, Bremsscheibe an der Antriebswelle	1, 2, 3, 48, Passat, Audi 80 Passat, Golf, Scirocco 48, Golf, Scirocco
986 Lg-7	dito, 7 mm (Gesamtlänge 100 mm) für Ventileinstellung am 0,9 l-, 1,1 l-, 1,3 l-Motor Schleppebel-Motor	Audi 50, Polo, Derby, Golf, Scirocco, Jetta, Caddy, Passat, Audi 80
986 Lg-10	dito, 10 mm (Gesamtlänge 140 mm), für Zylinderkopfschrauben am 1,6 l Diesel bis Modelljahr 80, 2,4 l Diesel bis Modelljahr 80	Golf, Jetta, Passat, Audi 80, Transporter LT 28-50
986 S Lg-6	Kraft-Schraubendreher-Einsatz, $\frac{1}{2}$ " □ Antrieb, 6 mm, für die Betätigung der Ansaugkrümmer-Schrauben ohne Abbau der Auspuffkrümmer bei 4-, 5- und 6-Zyl-Motoren	alle
986 S Lg-8	dito, 8 mm, für Zylinderkopfschrauben am 1,1 l-Motor, Modelljahr 74-78 1,3 l-Motor, Modelljahr 77-78 0,9/1,1 l-Motor, Modelljahr 75-80 1,3 l-Motor, Modelljahr 77-80 1,1 l-Motor, Modelljahr 74-80 1,3 l-Motor, Modelljahr 80	Audi 50 LS, GL, Audi 50, GLS Polo, Derby Polo, Derby, Golf, Scirocco, Golf, Jetta, Scirocco
990-6	Schraubendreher-Einsatz für Innenwielzahnschrauben (XZN), $\frac{1}{2}$ " □ Antrieb, M 6, für Stützrohr des Freilaufs	1 (1500 Automatik)
990 Lg-8	dito, M 8, lange Ausführung, (Gesamtlänge 100 mm) für Gelenkwellen bei Fahrzeugen bis 1,9 l 4-Zyl-Motoren	alle, außer Polo, Derby, Käfer
990 Lg-10	dito, M 10, ab 2,0 l, 5-Zyl-Motoren	alle
990 S Lg-10	Kraft-Schraubendreher-Einsatz, $\frac{1}{2}$ " □ Antrieb, M 10 (Gesamtlänge 120 mm), für Zylinderkopfschrauben (nur als Reparaturschraube), am 1,1 l-Motor, Modelljahr 74-78 0,9/1,1 l-Motor, Modelljahr 75-79 1,1 l-Motor, Modelljahr 74-79	Audi 50 LS, GL Polo, Derby, Golf, Scirocco
990 S Lg-12	dito, M 12 (Gesamtlänge 140 mm) 1,6 l-Diesel-Motor, 4-Zyl., Modelljahr 80 2,4 l-Benzin- und Diesel-Motor, 6 Zyl., Modelljahr 80 M 11/M 12, Modelljahr 81	Transporter, LT 28-LT 50 Polo, Derby

Fortsetzung rechte Seite

No.	Artikel/Anwendung	Typ
(Fortsetzung)		
990 S Lg-12	Modelljahr 82 Modelljahr 81	Polo Coupé, Golf, Caddy, Jetta, Scirocco, Passat, Santana, Audi 80 Coupé, Quattro, Audi 100/200, Quattro
995-T 45	Schraubendreher-Einsatz, $\frac{1}{2}$ " □ Antrieb, für Innen-TORX®-Schrauben, für Gelenkwellesschrauben	Rabbit (USA)
1000-46	Sechskant-Steckschlüssel-Einsatz, $\frac{3}{4}$ " □ Antrieb, 46 mm, für Kronenmutter an der Gelenkwelle, für Hinterachsmutter	2, 48, 1 t Trapo ab Modelljahr 68
1000-55	dito, 55 mm, für Radlagereinstellung (Zwillingbereifung) an der Hinterachse (Verstemmutter)	LT 28-LT 50
1841 a-2	Langbeckzange zum Herausnehmen der Ventilkegelstücke	alle
1846 b-2	Zange für äußeren Sicherungsring im Schwenklager (Federbein)	Audi 80
1846 d-2	dito, für Sicherungsring vor der Anlaufscheibe der Hauptwelle dito auf der Antriebswelle	Audi 80
1847-2	Zange für Sicherungsring am Gelenklansch	1, 2, 3, 4
1847-3	Zange für Sicherungsringe im Gleichlaufgelenk außen	alle, außer Käfer und Nutzfahrzeuge
1932-1	Absetzzange für Karosserie-Instandsetzung (VW-Merkblatt A-72, Akt. 71) Absetztiefe 12 mm	alle
1964-55	Lochzange für Karosserie-Instandsetzung	alle
1966-1	Schlag-Ausziehgerät für Scheibenbremsbeläge in Festsattelbremsen	alle
2100-02	Winkelschraubendreher für Innensechskantschrauben 2 mm des Innenspiegels	Audi 80, 100, 200
2146	Fühlerblattlehre, 7teilig, zum Messen des Ventilspiels	alle
2165-1	Hebeleisen zum Abziehen der Staubkappen an der Vorderachse	alle

No.	Artikel/Anwendung	Typ
2170	 Universal-Bandschlüssel für Generator	alle
2172	 Ölfilterschlüssel DBGM $\frac{3}{8}$ " □ Antrieb und 19 mm ● Antrieb, 65–120 mm Spannweite	alle
4500/10	 Vergaser-Werkzeugsatz, 10teilig Inhalt: 615–11 x 13, 4503, 4507, 4507–1, 4513–13, 4513–14, 4515, 4518–1, 4519, 4520–1	alle
4502	 Winkelmesser zum Prüfen und Messen des Schalters für Leerlaufstellung der Drosselklappe an der K-Jetronic	alle
4511	 Steckschlüssel mit 17 mm Außen-6kt.-Antrieb, zum Ein- und Ausdrehen des Leerlaufabschaltventils am 2 E 3-Vergaser 1900 ccm 1300 ccm	2 Polo Coupe, GLS, Derby GLS, Golf, Jetta, Scirocco
4512	 Spezienschlüssel mit 17 mm Außen-6kt.-Antrieb, S 17 mm, zum Ein- und Ausdrehen des Umluftabschaltventils am 1 B 1-, 1 B 3-, 31 PICT und 34 PICT-Vergaser	alle
4513-13	Spezienschlüssel für Solex-Vergaser 13 mm	
4513-14	dito 14 mm	
	 Steckschlüssel-Einsatz-Seite 13 mm für Verschlussstopfen der Hauptdüse, 14 mm für Schwimmernadel-Ventil	alle
	Schraubendreher-Seite für Hauptdüse; (diese sitzt bei verschiedenen Modellen im Verschlussstopfen)	alle
	für andere Düsen	alle
	für verschiedene Schlitzschrauben	alle
	für Leerlauf-Gemisch- und Regulierschraube	alle
4515	 Schraubendreher für Anreicherungsventile in Solex-Vergasern	alle mit PDSIT-Vergasern
4517	 Schraubendreher für Drosselklappen-Einstellung und Leerlauf-Gemischregulierung am 1 B 1- und 1 B 3-Vergaser	alle
4517-2	 Schraubendreher für Zündkontakteinstellung am Schlepphebelmotor 1300 ccm-Motor (55 PS), Modelljahr 78–83 (55/60 PS), Modelljahr 10/78–7/81 für Kaltleerlaufdrehzahl am 2 E 2-Vergaser 1600 ccm-Motor (75 PS) 1800 ccm-Motor (90 PS)	Passat Audi 80 Audi 80, Coupé, Golf, Passat, Scirocco, Santana

No.	Artikel/Anwendung	Typ
4518-1	 Auszieher für Sicherungsstopfen (Eingriffsicherung) bei innenliegenden Schrauben der Gemischregulierung und Leerlauf-Kraftstoff-einstellung an Pierburg-Vergasern	alle
4519	 Einschlagdom für Eingriffsicherungen bei innenliegenden Schrauben der Gemischregulierung und Leerlauf-Kraftstoff-einstellung an Pierburg-Vergasern	alle
4520-1	 Aufdrücker für Sicherungskappe (Eingriffsicherung) bei herausstehenden Schrauben der Kraftstoff-einstellung an Pierburg-Vergasern	alle
4555	 Doppelsechskant-Steckschlüssel-Einsatz, $\frac{1}{2}$ " □ Antrieb, 27 mm, (besonders hinterdreht zur Aufnahme der Rücklauf-Röhrchen) für Einspritzdüsen 1,6 l 4-Zyl.-Diesel 2,0 l 5-Zyl.-Diesel 2,4 l 6-Zyl.-Diesel	Audi 80 C, CL, GL, CD, Golf, Jetta, Caddy, Passat, Santana Audi 100, CC, CD, Avant, CC, CD LT 28–LT 50
4560	 Offener Doppelringschlüssel, 17 x 17 mm, für Einspritzdüsen 1,6 l 4-Zyl.-Diesel 2,0 l 5-Zyl.-Diesel 2,4 l 6-Zyl.-Diesel	Audi 80 C, CL, GL, CD, Golf, Jetta, Caddy, Passat, Santana Audi 100, CC, CD, Avant, CC, CD LT 28–LT 50
4561	 Einseitiger Ringschlüssel, 13 mm, für Befestigungsschrauben an der Einspritzpumpe bei Ein- und Ausbau, bei Einstellung des Einspritzbeginns bzw. Wechsel des Zahnriemens am 1,6 l 4-Zyl.-Diesel	Audi 80 L, CL, GL, CD, Golf, Jetta, Caddy, Passat, Santana
6000 CT	 Drehmomentschlüssel DBP z. B. HAZET 6290-1 CT mit Einsteck-Umschaltknarrenkopf, $\frac{3}{8}$ " □ Antrieb, 5–60 Nm	
	in Verbindung mit Einsteck-Ringschlüssel HAZET 6630 c-17 für Sechskantmutter M 10 Stoßdämpfer an Seitenschild	1
	dito, für Stoßdämpfer an Vorderachskörper	LT 28
	in Verbindung mit Einsteck-Ringschlüssel offen HAZET 6612 c-11 für Rohranschlußmutter (15 Nm) an Bremsleitung	alle
	dito, HAZET 6612 c-17 für Sechskantmutter M 10 x 1 Federbein an Aufbau (hinten)	Polo, Audi 50

No.	Artikel/Anwendung	Typ
(Fortsetzung)		
6000 CT	Drehmomentschlüssel DBP HAZET 6293-1 CT $\frac{3}{4}$ " □ Antrieb, 60-360 Nm in Verbindung mit Einsteck-Ringschlüssel HAZET 6630 d-13 für Sechskantmutter M 8, Zusammenbau Federbein (vorn) dito, HAZET 6630 d-19, für Sechskantmutter M 12, Federbein an Aufbau (vorne) dito HAZET 6630 d-22 für Sechskantmutter M 14 x 1,5 Zusammenbau Federbein	Golf, Scirocco Polo, Audi 50 1, Passat, Audi 80

No.	Artikel/Anwendung	Typ
6690	Mechanische Winkelscheibe für den drehwinkelgesteuerten Schraubanzug Zylinderkopf, Pleuellager, Schwungrad	alle mit Winkelanzugsvorschrift



2700

*Assistent***Werkzeug-Sortimente**

Chrom-Vanadium
für Daimler-Benz-Pkw,
wahlweise für Werkzeugwagen
162 N, 166 N, 171 oder 172 HD,
verchromt



INHALTSÜBERSICHT		HAZET 0-2700/45	
430	Doppelsteckschlüssel 8 x 9 10 x 11 12 x 14 13 x 15 17 x 19 22 x 24 27 x 32	830-2	Werkstatt-Schraubendreher 0,8 x 4 x 100 mm dito, 1,2 x 8 x 150 mm
433	Drehstifte 0619 2032	830-8	Schraubendreher 0,4 x 2,5 x 75 mm
450	Doppelmaulschlüssel 6 x 7 8 x 9 10 x 11 12 x 13 14 x 15 17 x 19 22 x 24 27 x 32	832-2	Schraubendreher für Vergaser 1 x 5,5 x 25 mm
610	Doppelringschlüssel, gerade 6 x 7 8 x 9 10 x 11 12 x 13 14 x 15 17 x 19	834-2	Schraubendreher für Kreuzschlitzschrauben Gr. 1
630	Doppelringschlüssel, tief gekröpft 12 x 13 14 x 15 17 x 19 21 x 23 22 x 24 27 x 32	835-PH 1	Schraubendreher für Kreuzschlitzschrauben Gr. 1
745 a-2	Durchtreiber 2 x 120 mm	835-PH 2	dito, Gr. 2
760-1	Universalzange 4, $\frac{1}{2}$ "	835-PH 3	dito, Gr. 3
760-3	dito, 9, $\frac{1}{2}$ "	835-PH 4	dito, Gr. 4
		2120-8	Rundfeile 8"
		2122-8	Flachfeile 8"
		2132	Waschpinzel
		2140-3	Schlosserhammer 300 g
		2143	Gummihammer 190 g

INHALTSÜBERSICHT		HAZET 0-2700/83	
430	Doppelsteckschlüssel 8 x 9 10 x 11 12 x 14 13 x 15 17 x 19 22 x 24 27 x 32	603-15	Ringmaulschlüssel, kurz, 15 mm
433	Drehstifte 0619 2032	610	Doppelringschlüssel, gerade 6 x 7 8 x 9 10 x 11 12 x 13 14 x 15 17 x 19
450	Doppelmaulschlüssel 6 x 7 8 x 9 10 x 11 12 x 13 14 x 15 17 x 19 22 x 24 27 x 32	630	Doppelringschlüssel, tief gekröpft 12 x 13 14 x 15 17 x 19 21 x 23 22 x 24 27 x 32

Fortsetzung rechte Seite

INHALTSÜBERSICHT		HAZET 0-2700/83		(Fortsetzung)
645	Doppelgelenkschlüssel 17 x 19 mm	8816 G	Gelenkknarre 11"	
650-20	Reifenheber 12" (2)	900	Sechskant-Einsätze $\frac{1}{2}$ " □ Antrieb 10 13 14 17 19 22 24 27 32	
731-5	Flachmeißel 15 x 150 mm	915	Schiebegriff 12"	
745 a-2	Durchtreiber 2 x 120 mm	916 SP	Umschaltknarre 10, $\frac{3}{4}$ "	
746-2	Körner 12 x 120 mm	917-5	Verlängerung 5"	
748 a-2	Splintreiber 2 x 115 mm	918-10	Verlängerung 10"	
748 b-4	dito, 4 x 150 mm	986 Lg-8	Schraubendreher- Einsatz für Innensechskant- schrauben 8 mm	
748 b-6	dito, 6 x 150 mm	986 Lg-10	dito, 10 mm	
748 b-8	dito, 8 x 150 mm	1850-3	Kombizange 7"	
760-1	Universalzange 4, $\frac{1}{2}$ "	1950-4	Plastik-Hammer 35 x 105 mm	
760-3	dito, 9, $\frac{1}{2}$ "	2120-8	Rundfeile 8"	
767 MgT	Zündkerzenschlüssel 20,8 mm	2122-8	Flachfeile 8"	
797	Bremsfedernzange	2130	Drahtbürste	
821-1	Dreikant-Hohlschaber 150 mm	2132	Waschpinzel	
830-2	Werkstatt- Schraubendreher 0,8 x 4 x 100 mm	2140-3	Schlosserhammer 300 g	
830-8	dito, 1,2 x 8 x 150 mm	2140-5	dito, 500 g	
832-2	Schraubendreher 0,4 x 2,5 x 75 mm	2143	Gummihammer 190 g	
834-2	Schraubendreher für Vergaser, 1 x 5,5 x 25 mm	2147	Fühlerblattlehre, 20teilig	
834-3	dito, 1,2 x 8 x 25 mm	2150	Reißnadel	
835-PH 1	Schraubendreher für Kreuzschlitzschrauben Gr. 1	2534	Messingdorn	
835-PH 2	dito, Gr. 2	4550-1	Offener Doppel-6kt- Steckschlüssel-Einsatz für Einspritzleitung	
835-PH 3	dito, Gr. 3			
835-PH 4	dito, Gr. 4			

Alle Spezialwerkzeuge der Daimler-Benz-Reihe auf den Seiten 138-140 können auf Wunsch zusätzlich in diesen Sortimenten mitgeliefert werden

No.	Sortimente ohne Wagen		
0-2700/45	45teilig	8	1
0-2700/83	83teilig	15	1

HAZET

2700

Assistent

Werkzeug-Sortiment

Chrom-Vanadium
für Daimler-Benz-Lkw,
für Werkzeugwagen 172 HD,
verchromt

INHALTSÜBERSICHT HAZET 0-15/100

450	Doppelmaulschlüssel 6x7 8x9 10x11 12x13 14x15 17x19 22x24 27x30 32x36 41x46	900	Sechskant-Einsätze 1/2" □ Antrieb 10 11 12 13 14 15 17 19 22 24 27 30 32
610	Doppelringschlüssel, gerade 6x7 8x9 10x11 12x13 14x15 17x19 22x24 27x32 30x36	900 TZ	Doppelsechskant- Einsätze, extra lang 21 27 mm
630	Doppelringschlüssel, tief gekröpft 6x7 8x9 10x11 12x13 14x15 17x19 22x24 27x30 32x36 41x46	915	Schiebegriff 12"
652	Reifenheber 24" (2)	916 SP	Umschaltknarre 10,3/4"
730-7	Flachmeißel 26 x 250 mm	917-3	Verlängerung 3"
731-5	ditto, 15 x 150 mm	917-5	Verlängerung 5"
740-5	Kreuzmeißel 7 x 175 mm	918-10	Verlängerung 10"
746-2	Körner 12 x 120 mm	920	Universalgelenk 2,1/2"
748 a-2	Splintreiber 2 x 115 mm	1802-2	Seitenschneider 6,1/4"
748 b-4	ditto, 4 x 150 mm		Zangen für Sicherungsringe
748 b-6	ditto, 6 x 150 mm	1846 a-2	innen, gerade, 7"
748 b-8	ditto, 8 x 150 mm	1846 b-2	innen, abgewinkelt, 6,3/4"
757-10	Gripzange 9"	1846 c-2	außen, gerade, 7"
760-3	Universalzange 9,1/2"	1846 d-2	außen, abgewinkelt 6,3/4"
767 MgT	Zündkerzenschlüssel 20,8 mm	1850-3	Kombizange 7"
797	Bremsefedernzange	2100	Winkelschraubendreher für Innen- sechskantschrauben 6 7 8 9 10 12 14 17 19
821-1	Dreikant- Hohlschaber 150 mm	2120-8	Rundfeile 8"
832-2	Schraubendreher 0,4 x 2,5 x 75 mm	2122-8	Flachfeile 8"
835-PH 1	Schraubendreher für Kreuzschlitzschrauben Gr. 1	2122-10	ditto, 10"
835-PH 2	ditto, Gr. 2	2130	Drahtbürste
835-PH 3	ditto, Gr. 3	2132	Waschpinsel
835-PH 4	ditto, Gr. 4	2140-2	Schlosserhammer 200 g
836-1	Werkstatt- Schraubendreher 0,8 x 4 x 100 mm	2140-5	ditto, 500 g
836-3	ditto, 1,2 x 8 x 150 mm	2140-10	ditto, 1000 g
836-5	ditto, 2 x 12 x 200 mm	2143	Gummihammer 190 g
		2147	Führerblattelehre, 20teilig
		2150	Reißnadel
		2161	Ölkännchen 250 ml

Alle Spezialwerkzeuge der Daimler-Benz-Reihe auf den Seiten
138-140 sowie Steckschlüssel-Garnituren der Serie 1000 mit
3/4" □ Antrieb können auf Wunsch zusätzlich in diesem Sortiment
mitgeliefert werden

No.	Sortiment ohne Wagen	kg	
0-15/100	100teilig	25	1

HAZET

2722

3/8"

Schraubendreher-
Doppelgelenkeinsatz

Chrom-Vanadium
für Innensechskantschrauben,
z. B. für Befestigung der Ölwanne
am Motorblock bei allen Pkw,
206 D, 306 D, 406 D,
im Satz DB-No. 000 589 21 07 00,
verchromt



No.	S mm	l mm	g	
2722	6	285	260	5

HAZET

2739

2740

3/8"

Schraubendreher-
Gelenkeinsätze

Chrom-Vanadium
für Innensechskantschrauben,
z. B. am Motor bei allen Pkw,
206 D, 306 D, 406 D,
im Satz DB-No. 000 589 21 07 00
verchromt



2739	5	250	165	10
2740	6	250	170	10

HAZET

2742

-13

3/8"

Doppel-6kt.-Steckschlüssel-
Gelenkeinsatz

Chrom-Vanadium
z. B. für Befestigungsmutter
der Einspritzpumpe
am Typ 100, 130, 615, 616,
DB-No. 000 589 21 07 22,
im Satz DB-No. 000 589 21 07 00,
verchromt



2742-13	13	240	250	10
---------	----	-----	-----	----

HAZET

2747-

2750

3/8"

Schraubendreher-Einsätze

Chrom-Vanadium
für Innensechskantschrauben,
z. B. am Motor bei allen Typen,
im Satz DB-No. 000 589 21 07 00,
verchromt



2747	5	160	90	10
2748	6	220	120	10
2749	8	100	70	10
2750	10	130	110	10

**Schraubendreher-Einsatz**

Chrom-Vanadium

2751für Innenvielzahn-schrauben (XZN),
für Zylinderkopf- und Gelenkwellschrauben
an W 201 (190/190 E),

DB-No. 601 589 00 10 00,

verchromt

No.	M	l mm	 g	
2751	10	140	100	1

**Doppelringschlüssel**

Chrom-Vanadium

2753für Hinterachseinstellung an W 201 (190/190 E),
DB-No. 201 589 00 03 00,**verchromt**

No.	S mm	Zoll	l mm	 g	
2753	19	3/4	255	280	1

**Schraubendreher-Gelenkeinsatz**

Chrom-Vanadium

2755

für Innensechskantschrauben,

in Verbindung mit Verlängerung HAZET 918-22
DB-No. 123 589 00 16 00 (Sonderlänge 575 mm)zum Ein- und Ausbau der Anlasser an allen Pkw,
DB-No. 123 589 02 10 00,**verchromt**

No.	S mm	l mm	 g	
2755	10	140	270	5

**6kt. Steckschlüssel-Gelenkeinsätze**

Chrom-Vanadium

2756in Verbindung mit Verlängerung HAZET 918-22
DB-No. 123 589 00 16 00 (Sonderlänge 575 mm)zum Ein- und Ausbau der mechanischen Getriebe
an allen Pkw,

2756-17 – DB-No. 123 589 02 09 00,

2756-19 – DB-No. 123 589 03 09 00,

verchromt

2756-17	17	100	230	5
2756-19	19	100	220	5

**Zylinderkopfschlüssel**

Chrom-Vanadium

2758**-17**für Zylinderkopfschrauben
an OM 401, 402/422, LA, 403, 407 h,
DB-No. 403 589 02 03 00,**verchromt**

2758-17	17	165	260	1
---------	----	-----	-----	---

**Öldienstschlüssel**

Chrom-Vanadium

2760zum Lösen und Anziehen der Ölstopfen
an Typ 107, 108, 109, 111, 113, 114, 115, 116,
123, 126/201,

DB-No. 000 589 24 07 00,

verchromt

No.	S mm	l mm	 g	
2760	14 x 17	235	250	1

an Typ 102, 107, 110, 114, 115, 116, 117,
123, 126, 201, 615, 616, 617,
DB-No. 117 589 02 07 00

2760-2	14 x 13	285	290	1
--------	---------	-----	-----	---

**Durchsteck-Vierkant**

Chrom-Vanadium

2761

mit 8 Einrastkugeln,

in Verbindung mit Durchsteckvierkantknarre
HAZET 916 DKzum Durchdrehen des Motors
(z. B. beim Einstellen der Ventile, Steuerzeiten
und für oberen OT-Geber, bei Dieselmotoren
für Förderbeginn der Einspritzpumpe)
an allen Typen mit Einspritzpumpe

DB-No. 617 589 00 16 00,

verchromt

2761	-	80	80	5
------	---	----	----	---

**Ventileinstellschlüssel DBGM**

Chrom-Vanadium

2767für M 102 (190/190 E, 200/230 E),
mit Kreuzschlitzschraubendreher-Klinge
Gr. PH 2,mit trinomic®-Kunststoff-Griff
(Geschmacksmusterschutz), schwarz,
DB-No. 102 589 00 09 00**verchromt**

No.	S mm	l mm	t mm	 g	
2767	13	165	45	230	1

HAZET**Ventileinstellschlüssel****2768-1****1/2"**

Chrom-Vanadium
zum Einstellen der Ventile
in Verbindung mit
Drehmomentschlüssel HAZET 6110-1 CT
an Typen 100, 110, 114, 115, 123, 130,
DB-No. 110 589 00 01 00,
verchromt



No.	S mm	l mm	g	
2768-1	17	67	150	5

HAZET**Ventileinstellschlüssel****2769**

Chrom-Vanadium
paarweise verwenden
zum Einstellen der Ventile
an M 615 (200 D, 220 D), M 616 (240 D, 240 TD),
in Verbindung mit Ventildfederteller-Halteschlüssel
HAZET 2769-3 (einzeln)
an M 617 (240 D 3.0, 300 SD - USA -, 300 GD,
300 D, 300 TD, 300 CD - USA -),
OM 615 (406 D), OM 616 (207 D, 307 D, 407 D),
DB-No. 615 589 00 01 00,
verchromt



No.	S mm	l mm	g	
2769	14	225	140	10

paarweise verwenden
zum Einstellen der Ventile
an OM 615 (Unimog, MB trac),
OM 616 (Unimog, MB trac),
in Verbindung mit Ventildfederteller-Halteschlüssel
HAZET 2769-3 (einzeln)
an OM 621 (Unimog, MB trac),
DB-No. 421 589 00 01 00



No.	S mm	l mm	g	
2769-1	14	160	110	10

HAZET**Ventildfederteller-Halteschlüssel****2769-3**

Chrom-Vanadium
zum Einstellen der Ventile
(verhindert das Mildrehen des Ventils)
in Verbindung mit Ventileinstellschlüsseln
HAZET 2769 oder 2769-1
für Typen wie vor beschrieben,
DB-No. 615 589 00 03 00,
verchromt



No.	S mm	l mm	g	
2769-3	30	170	140	1

HAZET**Ventileinstellschlüssel****2771**

Chrom-Vanadium
zur Ventileinstellung ohne Ausbau
der Ventilsprezfedern
an M 110 (280, 280 C, 280 E, 280 CE, 280 S,
280 SE, 280 SL, 280 SL C),
rechts 15° abgewinkelt, links gerade, tief gekröpft,
besonders lang,
DB-No. 110 589 01 01 00,
verchromt



No.	S mm	l mm	g	
2771	17	350	340	1

HAZET**Steckschlüsselsatz****2800****3/8"**

Chrom-Vanadium
18tellig,
DB-No. 000 589 53 09 00,
verchromt



in hausfarbenem Metallkasten

No.	Inhalt	kg	
2800/18	880-7, -8, 880 Z-9, -10, -11, -12, -13, -14, -15, -17, -19, -22 8815, 8816 P, 8820, 8821-6, -8, 8858-1	2,1	1

HAZET**Monteursatz****2805****3/8"**

Chrom-Vanadium
21tellig,
z. B. für Innensechskant-Schrauben am Motor,
und Sechskant-Schrauben an Lichtmaschine,
Einspritzpumpe, Saugleitungen usw.,
DB-No. 000 589 21 07 00,
verchromt

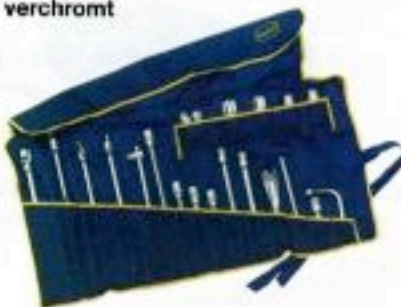

in Kunststoff-Tasche

No.	Inhalt	kg	
2805/21	880 TZ-13, -14, -17, -19, 8813, 8815, 8820, 8821-3, -6, -8, 8858-1, 2722, 2739, 2740, 2742-13, 2747, 2748, 2749, 2750, 4531, 4550-1	2,8	1

**Werkzeugsatz**

Chrom-Vanadium

2806

35teilig,
für Vergaser und elektrische Anlage,
DB-No. 000 589 08 23 00,
verchromt















1/4"

in Kunststoff-Tasche

No.	Inhalt	kg	
2806/35	330-3,5 x 4	4 x 3,5	4,5 x 5
	5 x 4,5	5,5 x 6	6 x 5,5
	7 x 8	8 x 7	9 x 10
	10 x 9	11 x 12	12 x 11
	13 x 14	14 x 13	
	760-1, 833 VDE-2, 834-2,		
	850-4, -4,5, -5, -5,5, -6, -7, -8,		
	-9, -10, -11, 858-1, 8858-2,		
	863 P, 865, 866, 867, 868, 869		
		1,0	1

No.	Artikel/Anwendung	Typ
329-2 	Ventileinstellschlüssel 1/2" □ Antrieb, 14 mm, für Ventileinstellung in Verbindung mit Drehmomentschlüssel HAZET 6110-1CT und Adapter 8858-2	
DB-No. 000 589 39 07 00	für Leerlaufanschlag an der Einspritzpumpe	OM 617 (240 D, 3.0, 300 D)
329-3	dito, 17 mm für Ventileinstellung	alle Pkw ab Bauj. 68 (außer Diesel, 250 CE und 3,5 l Typen)
329-4	dito, 17 mm für Ventileinstellung	M 116 (3,5 l/4,5 l V8)
426-7 	Flexibler Sechskant- Steckschlüssel, 7 mm, für Schnecken- gewinde- Schlauchscheiben an Kühlwasserschläuchen	alle Pkw
DB-No. 123 589 12 09 00		
603-15 	Ring-Maulschlüssel 15 mm, für Muttern am Flansch der Gelenkwelle und Hinterachse	alle Pkw ab Bauj. 61
603-19	dito, 19 mm in Verbindung mit HAZET 2753 für Hinterachseinstellung (W 20)	190, 190 E, 190 D
612-9 x 11 	Offener Doppelringschlüssel 9 x 11 mm 9 mm für Entlüfternippel 11 mm für Bremsleitungsverschraubung am Bremszylinder und an der Radtrommel	Lkw
612S-10 x 11	dito, 10 x 11 mm, 10 mm für Bremsleitungs- verschraubungen	Lkw alle Pkw

No.	Artikel/Anwendung	Typ
612-12 x 14	Offener Doppelringschlüssel 12 x 14 mm 12 mm für Entlüfternippel der Bremsen, Luftleitungs- verschraubung und Hydraulikleitungs- verschraubung der Kupplung 14 mm für Entlüfternippel 12 und 14 mm für Schrauben am Geber- und Nehmer- zylinder der Kupplung	Lkw Lkw alle /B
612-17 x 19	dito, 17 x 19 mm für Einspritzleitungen	Diesel
630-21 x 23 	Doppelringschlüssel, tief gekröpft, 21 x 23 mm, 21 mm für Glühkerzen hinter der Einspritzpumpe	190 D, Db, Dc, 200 D/8, 220 D/8
748 Lg b-4 	Splintreiber 4 mm, mit besonders langer Spitze, für Sicherungsstifte der Scheibenbremsbelagträger im Bremsattel	alle
767-1 	Zündkerzenschlüssel mit Kugelgelenk und Feder, 20,8 mm	250 SE, 280 SE, Coupé, Kabriolett
DB-No. 000 581 05 67 00		
767 A MgT 	dito, 5/8" für Zündkerzen mit Konus-Dichtsitz	
DB-No. 102 589 02 09 00		
767 A CT-20 	oder dito, mit Drehmoment- Begrenzung 20 Nm, 5/8"	M 102 (123, 200/ 220/223, 243/283)
779 	Universal-Kugelgelenk- abzieher Gabelöffnung konisch 18-20 mm	alle Pkw
788-18 	Innenauszieher 14,5-18,5 mm Bohrung	
DB-No. 000 589 25 33 00		
788-1437 	Gegenstützvorrichtung für Verschleißring und Rillenkugellager in der Pleuellager	110/114, 115/123, 180, 615/616, 617
DB-No. 000 589 33 33 00		
788-23 DB-No. 000 589 26 33 00	Innenauszieher 18,5-23,5 mm Bohrung in Verbindung mit Gegenstützvorrichtung für Lagerbuchse des Zwischenrades am Ölpumpenantrieb	
788-1437		100

No.	Artikel/Anwendung	Typ	No.	Artikel/Anwendung	Typ
788-37 DB-No. 000 589 28 33 00	Innenauszieher 30-37 mm Bohrung		837-T 30 	Schraubendreher für Innen-TORX®-Schrauben T 30, für den Mengenteiler der Einspritzanlage	alle
788-1437	in Verbindung mit Gegenstützvorrichtung für Kegelrollenlager- Außenring aus dem Lenkgehäuse	Lenkung 760-1 (123)	880 TZ-12 	Doppelsechskant- Steckschlüssel-Einsatz, lang, 3/8" □ Antrieb, 12 mm, für Glühkerzen	190 D ab Anfang 83, 200 D, 220 D, 240 D, 240 TD, 300 D, 300 TD, 240 GD, 300 GD, 207 D, 307 D, 407 D, 409 D
790-1 a  DB-No. 000 589 51 37 00	Kolbenringzange zum Aufsetzen der Kolbenringe von 65-110 mm φ	alle Pkw, Leicht- transporter OM 615	880 TZ-17	dito, 17 mm, für Bremseinstellung	alle Lkw mit Allrad- antrieb
790-3	dito, 60-120 mm φ	alle Pkw	880 Mg T 	Zündkerzen-Einsatz DBP extra lang, 3/8" □ Antrieb, mit Dauermagnet und Führungsbuchse, 20,8 mm	alle außer M 102
791-2 	Schlag-Auszieh- zange für Ventilschaftdichtungen im Diesel-Motor M 601	190 D	880 A Mg T	dito, 5/8"	M 102
791-5 	Ventildichtringzange dito		900 Z-12 	Doppelsechskant- Steckschlüssel-Einsatz, 1/2" □ Antrieb, 12 mm in Verbindung mit Verlängerung 917-5 und Drehmomentschlüssel HAZET 6121 CT für 12kt.-Schrauben an der Schwungscheibe	alle Pkw ab Baujahr 68
794-1  DB-No. 000 589 04 14 00	Kolbenring-Spannband zum Zusammendrücken der Kolbenringe 60-125 mm φ	alle Pkw	900 Mg T 	Zündkerzen-Einsatz, DBP 1/2" □ Antrieb, mit Dauermagnet und Führungsbuchse, 20,8 mm	alle außer M 102
794-2 DB-No. 000 589 38 31 00	dito, 90-175 mm φ	314, 352, 352 A, 360, 360 h, 346/355, 401, 402, 403, 407 h	918-22  DB-No. 123 589 00 16 00	Verlängerung 575 mm (Sonderlänge), 1/2" □ Antrieb in Verbindung mit Schraubendreher- Gelenkeinsatz HAZET 2755 DB-No. 123 589 02 10 00 für Anlasser	alle Pkw
794 U-3  DB-No. 000 589 20 61 00	Kolbenring-Spannzange verstellbar von 70-100 mm φ	alle		in Verbindung mit Steckschlüssel-Gelenk- einsatz HAZET 2756-17 DB-No. 123 589 02 09 00 und HAZET 2756-19 DB-No. 123 589 03 09 00 für mechanische Getriebe	alle Pkw
795-2 	Ventileinschleifer 25 mm φ	alle Pkw und O und L 319	986 Lg-6 	Schraubendreher-Einsatz für Innensechskantschrauben, 1/2" □ Antrieb, 6 mm, (Gesamtlänge 122 mm) für Schieberschiene der seitlichen Tür	207, 307, 208, 308
797 	Bremsefedernzange für aufgenietete und aufgeklebte Bremsbeläge in Trommelbremsen	alle Pkw	986 Lg-10 DB-No. 000 589 05 07 00	dito, 10 mm, (Gesamtlänge 140 mm) in Verbindung mit Drehmomentschlüssel HAZET 6121 CT für Zylinderkopf	alle Pkw und Leicht- transporter OM 615 außer 115, 116, 117, 615, 616
801/3 	Zylinderkopf-Dichtigkeits- Prüfgerät zum Prüfen von Undichtigkeiten des Zylinderkopfes, der Zylinderkopf-Dichtung und des Motorblocks an wassergekühlten Motoren	alle			

No.	Artikel/Anwendung	Typ
990 Lg-10 	Schraubendreher-Einsatz für Innenvielzahnschrauben (XZN), 1/2" □ Antrieb, M 10, (Gesamtlänge 62 mm) für Gelenkwellschrauben an der Hinterachse (W 201)	190, 190 E, 190 D
900 SLg-12	dito, M 12, (Gesamtlänge 140 mm)	
DB-No. 617 589 00 10 00	für Zylinderkopf	alle außer 116, 117
1000 Z-46 	Doppelsechskant-Steckschlüssel-Einsatz, 3/4" □ Antrieb, 46 mm in Verbindung mit Reduzier-Einsatz HAZET 958-1 für 1/2" □ Betätigungswerkzeuge für Tauchrohrgeber	M 130 (280 S), (280 SE), M 116 (350 SE)
1000 Z-50 DB-No. 000 589 12 09 00	dito, 50 mm zum Durchdrehen des Motors	100 (300 SEL 6,3)
	in Verbindung mit Verlängerung HAZET 1017-3 DB-No. 000 589 24 16 00	100 (450 SEL 6,9)
1016/2 	Drehstange mit Umschaltknarrenkopf, 3/4" □ Antrieb	
1000-30 	in Verbindung mit Sechskant-Steckschlüssel-Einsatz 30 mm für Federbügelmutter vorn	
DB-No. 303 589 06 09 00		Lkw und KOM aller Typen
1000-36 DB-No. 303 589 07 09 00	dito, 36 mm, hinten	
1932-1 	Absetzzange 12 mm Absetztiefe	
	in Verbindung mit	
1964-55 	Lochzange 5,5 mm Loch-ø für Karosserie-Instandsetzung	alle
1966-1 	Schlag-Ausziehgerät für Scheibenbremsbeläge	alle
1967 	Schweißpunktfräser 13 mm ø für Karosserie-Instandsetzung	alle
2223-T 30 	Schraubendreher-Einsatz (Bit) für Innen-TORX®-Schrauben, 1/4" Sechskant-Antrieb, für Deckelverschraubung am YORK-Kältekompressor an der Pkw-Klimaanlage	alle
4512 	Spezienschlüssel, S 17 mm, zum Ein- und Ausdrehen des Umluftabschaltventils am 1B1-Vergaser - M 102-Motor	190, 200 Transporter 210, 310, 410

No.	Artikel/Anwendung	Typ
4514 	Spezienschlüssel 13 mm für Befestigungsschrauben des Vorwärmflansches	M 115, (200/8), (220/8)
4515 	Schraubendreher für Anreicherungs-Ventile in Solex-Vergasern	206, 207, 306, 307
4516 	Schraubendreher S 3 mm, für Innensechskantschrauben zum Einstellen des Leerlaufs	100/102, 110/116, 117
4517 	Schraubendreher zum Einstellen der CO-Werte an den Gemischregulierschrauben	110, 123
DB-No. 123 589 00 11 00		
4517-1 	Schraubendreher für Einstellschrauben Leerlauf, Gemischregulierung am 4 A 1-Vergaser 6 Zyl.-Motor	alle
4518 	Auszieher für Sicherungsstopfen (Eingriffsicherung Vergaser)	100, 102, 110, 116, 117, 123
DB-No. 123 589 05 33 00		
4519-1 	Einschlagdorn für Sicherungsstopfen für die Gemischregulierschrauben bzw. der Leerlaufkraftstoffeinstellschraube	100, 102, 110, 116, 117, 123
DB-No. 123 589 00 15 00		
4520 	Aufdrücker für Sicherungskappe für die Kraftstoffeinstellschraube und der Drosselklappen-Anschlagschraube	115
DB-No. 115 589 00 15 00		
4520-2 	dito, am 4 A 1-Vergaser 6 Zyl.-Motore	alle
4531 	Spezienschlüssel S 12 mm, für Befestigungsmuttern des Vergasers	114, 130, 180
DB-No. 000 589 21 07 20		
4550-1 	Spezienschlüssel S 17 mm, für Einspritzleitungen	130, 314, 360, 360 h, 352 A, 346/355, 401, 402, 403, 407 h, 615, 616, 617
DB-No. 000 589 68 03 00		
4550-2 DB-No. 314 589 01 03 00	dito, S 19 mm, für Einspritzleitungen	OM 352, A, 346/355, A, 401, 402/422, LA, 403, 407 h bis Bauj. 4/74
	für Führungsrohr Ölmeßstab	OM 314
	für Hochdruck-Dehnschlauch, Lenkung	765.9

No.	Artikel/Anwendung	Typ
4550-14  DB-No. 000 589 77 03 00	Offener Ringschlüssel S 14 mm, für Überwurfmuttern der Einspritzleitung am 4-Zyl.-Dieselmotor M 601	190 D
4555  DB-No. 001 589 65 09 00	Doppel-6kt.-Steckschlüssel- Einsatz, S 27 mm, 1/2" □ Antrieb, für Einspritzdüsen an Diesel-Pkw zum Durchdrehen des Motors an der Sechskantschraube auf der Kurbelwelle	OM 615, 616, 617, 621, (190 Dc, 200 D, 200 D/8, 220 D/8, 240 D 3.0, 300 D, DB 206, 207, 306, 307, L 406 D, L 407 D, O 309 D) alle, außer 100

No.	Artikel/Anwendung	Typ
4556  DB-No. 617 589 65 09 00	Vielzahn-Steckschlüssel- Einsatz mit 33 Zähnen zum Aus- und Einbau des Rohrstützens an der Einspritzpumpe und des Druckventils zur Förderbeginn- prüfung nach der Überlauf- methode	alle Diesel-Pkw
6690  Pleuellager Schwungrad Hauptlager Zylinderkopf	Mechanische Winkelscheibe für den drehwinkelgesteuerten Schraubanzug	alle mit Winkel- anzugs- vorschrift

HAZET
2900

Assistent

Werkzeug-Sortiment

Chrom-Vanadium
wahlweise für Werkzeugwagen
162 N, 166 N, 171 oder 172 HD,
verchromt





INHALTSÜBERSICHT HAZET 0-2900/131

425	Sechskant-Steckschlüssel, lange Ausführung 10 12 13	760-1 760-3	Universalzange 4, 1/2" dito, 9, 1/2"
450	Doppelmaulschlüssel 6x7 8x9 10x11 12x13 14x17 17x19 22x24 27x32	815-2 815-3 815-5	Schraubendreher 0,8 x 5,5 x 100 mm dito, 1 x 6,5 x 125 mm dito, 1,2 x 8 x 150 mm dito, 2 x 13 x 200 mm
600	Ring-Maulschlüssel, lang 6 7 8 9 10 11 12 13 14 17 19 22 24 27 32	818-2	Winkelschraubendreher 1 x 5,5 x 125 mm
630	Doppelringschlüssel, tief gekröpft 8x9 10x11 12x13 17x19	821-1 825-1	Dreikant-Hohlschaber 150 mm Flachschaber 19 x 200 mm
730-4	Flachmeißel 20 x 150 mm	832-1	Schraubendreher 0,4 x 2 x 65 mm dito, 0,6 x 3,5 x 100 mm
746-1	Körner 10 x 120 mm	834-2	Schraubendreher für Vergaser 1 x 5,5 x 25 mm dito, 1,2 x 8 x 25 mm
748 a-2	Splinttreiber 2 x 115 mm	835-PH 1	Schraubendreher für Kreuzschlitzschrauben Gr. 1
748 b-3	dito, 3 x 150 mm	835-PH 2	dito, Gr. 2
748 b-4	dito, 4 x 150 mm	835-PH 3	dito, Gr. 3
748 b-5	dito, 5 x 150 mm	835-PH 4	dito, Gr. 4

Fortsetzung rechte Seite

INHALTSÜBERSICHT HAZET 0-2900/131 (Fortsetzung)

850	Sechskant-Steckschlüssel-Einsätze 1/4" □ Antrieb 4 4,5 5 5,5 6 7 8 9 10 11 12 13 14	920 958-2	Universalgelenk 2, 1/2" Adapter 1/2" □ hohl, 3/8" ■ massiv
863 P	Umschaltknarre 4, 1/2"	985	Schraubendreher-Einsätze für Innensechskantschrauben 1/2" □ Antrieb 5 6 8 10
864	Gelenkgriff 5, 1/2"	1802-2	Seitenschneider 6, 1/4"
865	Schiebegriff 5"	1816-2	Flachzange 6, 1/4"
866	Steckgriff 5"	1841 a-2	Langbeckzange, gerade, 6, 1/4"
867	Verlängerung 2"		Zangen für Sicherungsringe
868	dito, 6"	1846 a-2	innen, gerade, 7"
869	Universalgelenk 1, 1/2"	1846 b-2	innen, abgewinkelt, 6, 3/4"
880	Sechskant-Steckschlüssel-Einsätze 3/8" □ Antrieb 8 9	1846 c-2	außen, gerade, 7"
880 Z	Doppelsechskant-Steckschlüssel-Einsätze 3/8" □ Antrieb 10 11 12 13 14	1846 d-2	außen, abgewinkelt, 6, 3/4"
880 MgT	Zündkerzen-Einsatz 6kt, DBP 3/8" □ Antrieb, 20,8 mm	1850-3	Kombizange 7"
	Betätigungswerkzeuge 3/8" □ Antrieb Schiebegriff 8"	1951-6	Nylon-Hammer 115 x 50 mm
8815	Umschaltknarre 8"	1951-50	Nylon-Ersatz-Köpfe für 1951-6, ø 50 mm 1 Paar
8816 P	Umschaltknarre 8"	1976	Magnetischer Sucher 1800 g Haftfähigkeit
8816 G	Umschaltknarre 11"	2100	Winkelschraubendreher für Innen- sechskantschrauben 1,5 4 10 17 mm
8820	Universalgelenk	2130	Drahtbürste
8821-3	Verlängerung 3", (2)	2140-2	Schlosserhammer 200 g
8821-8	dito, 8"	2140-5	dito, 500 g
8858-1	Adapter 3/8" □ hohl, 1/2" ■ massiv	2147	Fühlerblattlehre 20teilig
8858-2	dito, 3/8" □ hohl, 1/4" ■ massiv	2150	Reißnadel
900	Sechskant-Steckschlüssel-Einsätze 1/2" □ Antrieb 17 19 22 24 27 30 32	2153	Autolicht-Prüfer, 6-24 V
914-15	Gelenkgriff 15"	2154	Rollbandmaß, 2 m
916 SP	Umschaltknarre 10, 3/4"	2161	Ölkännchen 250 ml
917-5	Verlängerung 5"	4517	Schraubendreher für Vergaser
918-10	Verlängerung 10"		

No.	Sortiment ohne Wagen		
0-2900/131	131teilig	17	1

HAZET



Werkzeug-Sortiment

Chrom-Vanadium
für BMW-Motorräder,
verchromt

2900

INHALTSÜBERSICHT HAZET 0-2900/29

450	Doppelmaulschlüssel 6 x 7 8 x 9 10 x 11 12 x 13 14 x 17 19 x 22	832-2	Schraubendreher 0,4 x 2,5 x 75 mm
603	Ring-Maulschlüssel, kurz, 10 mm	835-PH 2	Schraubendreher für Kreuzschlitzschrauben Gr. 2
630	Doppelringschlüssel, tief gekröpft 10 x 11 13 x 14 17 x 19 22 x 24	880	Sechskant-Einsatz $\frac{3}{8}$ " □ Antrieb, 14 mm
650-12	Reifenheber 12" (2)	8815	Schiebegriff 8"
760-3	Universalszange 9. $\frac{1}{2}$ "	1850-2	Kombizange 6. $\frac{1}{4}$ "
764	Zündkerzenschlüssel 20,8 mm	2100	Winkelschraubendreher für Innen- sechskantschrauben 3 4 5 6 8 mm
830-2	Werkstatt- Schraubendreher 0,8 x 4 x 100 mm	2140-2	Schlosserhammer 200 g
830-8	dito, 1,2 x 8 x 150 mm	2146	Fühlerblattlehre, 7teilig

No.	Sortiment ohne Wagen		
0-2900/29	29teilig	3,5	1



HAZET

Bremseinstellschlüssel

Chrom-Vanadium
für alle BMW-Typen,
verchromt

2921



No.		
2921	400	10

No.	Artikel/Anwendung	Typ
428 Lg-10	Sechskant-Steckschlüssel S 10 mm, für Ventildeckel und Luftfilter	alle
600-7	Ring-Maulschlüssel 7 mm, für Entlüfterschraube an der hydraulischen Kupplung	alle Pkw
612 S-10 x 11	Offener Doppelringschlüssel 10 x 11 mm, für Bremsleitung	alle Pkw und Motorräder
748 Lg b-4	Splintreiber 4 mm, mit besonders langer Spitze, für Sicherungsstifte der Scheibenbremsbelag- träger im Bremssattel	alle Pkw außer 323 i (hinten)
767 MgT	Zündkerzenschlüssel mit Kardangelen und Feder, S 20,8 mm	alle außer 524 td M 635 CSI
779	Universal-Kugelgelenk- abzieher Gabelöffnung konisch 18-20 mm	5er- und 7er-Serie

No.

Artikel/Anwendung

Typ

790-1



Kolbenringzange
für Kolbenringe
von 50-100 mm ϕ
für 4-Zyl.-Motor K 5
(Motorrad)

alle Pkw
K 100

790-3

dito, für Kolbenringe
von 60-120 mm ϕ

alle Pkw

791-2



Schlag-Auszieh-
zange
für Ventilschaftdichtungen
aller Motore

alle Pkw

791-5



Ventildichtringzange
dito

alle Pkw

794 U-3



Kolbenring-Spannzange,
verstellbar von
70-100 mm ϕ

alle Pkw

801/3



Zylinderkopf-Dichtigkeits-
Prüfgerät zum Prüfen
von Undichtigkeiten
des Zylinderkopfes,
der Zylinderkopf-Dichtung
und des Motorblocks
an wassergekühlten Motoren

alle

828-T 40



Schraubendreher
für Innen-TORX®-Schrauben
an Türschließkeilen

alle

850-E 8



Steckschlüssel-Einsatz
für Außen-TORX®-Schrauben,
 $\frac{1}{4}$ " □ Antrieb,
für Abreißschraube
am Lenkschloß

alle

850-E 10



dito, für Befestigungsschrauben
des 5-Gang-Getriebes
am Motor

alle

880-10



Sechskant-Steckschlüssel-
Einsatz, $\frac{3}{8}$ " □ Antrieb,
10 mm

in Verbindung mit
Verlängerung 20",
für Ölwanenschrauben

alle Pkw

8821-20



880-17



Sechskant-Steckschlüssel-
Einsatz, $\frac{3}{8}$ " □ Antrieb,
17 mm

in Verbindung mit
Verlängerung 20",
für Schrauben
am Hosenrohr

alle Pkw

8821-20



880 TZ-12



Doppelsechskant-
Steckschlüssel-Einsatz,
 $\frac{3}{8}$ " □ Antrieb,
12 mm
zum Ein- und Ausdrehen
der Glühstifte
am Dieselmotor

524 td

880 MgT



Zündkerzen-Steckschlüssel-
Einsatz DER
mit Dauermagnet und
Führungsbuchse,
 $\frac{3}{8}$ " □ Antrieb, 20,8 mm

alle Pkw
außer
524 td,
M 635 CSI
(24 Ventiler)

880 A MgT-3

dito, $\frac{11}{16}$ "
für Zündkerzen am Motorrad
24 Ventiler-Motor

K 100
M 635 CSI

No.	Artikel/Anwendung	Typ	No.	Artikel/Anwendung	Typ
900-17	Sechskant-Steckschlüssel-Einsatz, $\frac{1}{2}$ " □ Antrieb, 17 mm, für Ölfilter	525, 528, 530, 533 i, 630, 633 i, 635 i, 728, 730, 733 i ab Bauj. 78	1966-1	Schlag-Ausziehgerät für Scheibenbremsbeläge	alle Pkw außer 323 i (hinten)
900-19	dito, 19 mm, für Ölfilter	525, 528, 528 i, 530, 533 i, 2500, 2800, 2800 C, 3.0 S, Si, CS, CSL, CSI, CSLi, 3.3 i bis Bauj. 77	1968-1	Bremssattelfeile	alle
900-E 10	Steckschlüssel-Einsatz für Außen-TORX®-Schrauben, $\frac{1}{2}$ " □ Antrieb, für Befestigungsschrauben des 5-Gang-Getriebes am Motor		2100-05	Winkelschraubendreher für Innensechskantschrauben 5 mm der Gemischregulierung im Mengenteiler der L-Jetronic	alle USA-Ausführungen, alle nach Bauj. 81
900-E 12	dito		2172	Ölfilterschlüssel DBGM $\frac{3}{8}$ " □ Antrieb und 19 mm ● Antrieb, 65–120 mm Spannweite	alle
900-E 14	dito	alle	2223-T 20	Schraubendreher-Einsatz für Innen-TORX®-Schrauben, $\frac{1}{4}$ " ● Antrieb, für Befestigungsschrauben des Drosselklappenschalters an der Drosselklappe bei der L-Jetronic	alle
918-22	Verlängerung, 550 mm lang, in Verbindung mit HAZET-TORX®-Steckschlüssel-Einsätzen $\frac{1}{2}$ " □ Antrieb 900-E 10, E 12, E 14, für Schrauben an allen 5-Gang-Getrieben	alle	2223-T 25	dito, für Schrauben am Schiebedach und Fensterkrubel	3er-Reihe
985-19	Schraubendreher-Einsatz für Innensechskantschrauben $\frac{1}{2}$ " □ Antrieb, 19 mm, für Öleinfüll- und Ablassstopfen am Getriebe		2223-T 40	dito, für Türschließkeile	alle
	für Öleinfüllstopfen an der Hinterachse	alle Pkw	2505-2	Zündkerzenschlüssel, $\frac{3}{8}$ " □ Antrieb, verstellbar von 122–182 mm, 20,8 mm	
986-6	Schraubendreher-Einsatz für Innensechskantschrauben $\frac{1}{2}$ " □ Antrieb, 6 mm, für Antriebswellen	1502, 1602, 1802, 2002, 520, 316, 318, 320, 518	8816 G	in Verbindung mit Umschaltknarre mit Gelenk	alle Pkw
986-7	dito, 7 mm, für Führungsboizen am Kolbengehäuse zum Wechseln der Bremsklötze	518, 520 i, 525 i, 528 i	2584	Schraubendreher-Einsatz für Innensechskantschrauben $\frac{1}{2}$ " □ Antrieb, 6 mm, für Antriebswellen	1502, 1602, 1802, 2002, 518, 520, 316, 318, 320
986-8	dito, 8 mm, für Antriebswellen	525, 528, 2500, 2800, 3.0 S, Si, CS, CSL, CSI, CSLi, 3.3 i, 630, 633 i, 635 i, 728, 730, 733 i	4500/7	Vergaser-Werkzeugsatz, 7teilig	alle Pkw
986 Lg-8	Schraubendreher-Einsatz für Innensechskantschrauben $\frac{1}{2}$ " □ Antrieb, (Gesamtlänge 80 mm) 8 mm, für Bremsscheibe vorn	alle Pkw außer 518, 520 i, 525 i, 528 i		Inhalt: 2100-015, 4503, 4507, 4507-1, 4513-13, 4513-14, 4515	
1000-36	Sechskant-Steckschlüssel-Einsatz, $\frac{3}{4}$ " □ Antrieb, 36 mm, für Radlager am E 28	518, 520 i, 525 i, 528 i	4512	Spezielschlüssel 17 mm, zum Aus- und Eindrehen des Umluftabschaltventils am 1B2-Vergaser, 1600 ccm-Motor, ab 4/81	315
1932-1	Absetzzange für Karosserie-Instandsetzung Absetztiefe 12 mm	alle	4516	Schraubendreher für Innensechskantschraube S 3 mm, der Gemischregulierung im Mengenteiler der K-Jetronic	alle 3er- und 5er-Serien bis Bauj. 81 außer USA-Ausführungen
1964-55	Lochzange für Karosserie-Instandsetzung 5,5 mm Loch-φ	alle			

No.	Artikel/Anwendung	Typ
4517	Spezial-Schraubendreher für Leerlauf-Gemischregulierung an Pierburg-Vergasern, außer 6-Zyl. mit 4 A1-Vergasern	alle
4517-1	dito, für 6-Zyl. mit 4 A1-Vergaser	alle
4518	Auszieher für Sicherungsstopfen (Eingriffsicherung) bei innenliegenden Schrauben der Gemischregulierung und Leerlauf-Kraftstoff-einstellung an Pierburg-Vergasern	alle
4519-1	Einschlagdorn für Eingriffsicherungen bei innenliegenden Schrauben der Gemischregulierung und Leerlauf-Kraftstoff-einstellung an Pierburg-Vergasern	alle
4520-2	Aufdrücker für Sicherungskappe (Eingriffsicherung) bei herausstehenden Schrauben der Kraftstoff-einstellung an 6-Zyl. mit 4 A1-Vergasern	alle
4550	Offener Doppelringschlüssel-Einsatz, $\frac{3}{8}$ " □ Antrieb, 17 mm, für Überwurfmutter der Einspritzleitung am Dieselmotor	524 td

No.	Artikel/Anwendung	Typ
4555-1	Doppel-6kt.-Steckschlüssel-Einsatz, $\frac{1}{2}$ " □ Antrieb, 27 mm, für Einspritzdüsen am Dieselmotor	524 td
6000 CT	Drehmomentschlüssel DBP, mit Umschaltknarre HAZET 6110-1 CT $\frac{3}{8}$ " □ Antrieb, 5-60 Nm, für Pleuellager für Zündkerzen HAZET 6121-1 CT, $\frac{1}{2}$ " □ Antrieb, 10-120 Nm, für Radmutter für Schwungrad für Hauptlager HAZET 6122-1 CT, 20-200 Nm, für Hauptlager HAZET 6143-1 CT, $\frac{3}{4}$ " □ Antrieb, 100-400 Nm, HAZET 6144-1 CT, 200-500 Nm	318 i, 320 i ab Bauj. 75, 320/6, 518 ab Bauj. 74, 520, 520 i Bauj. 72-81 alle außer 524 td, M 635 CSI alle alle alle
6690	Mechanische Winkelscheibe für den drehwinkelgesteuerten Schraubanzug, Pleuellager, Zylinderkopf	alle mit Winkelanzugs-Vorschrift



3000

Assistent

Werkzeug-Sortiment

Chrom-Vanadium
für Opel-Fahrzeuge,
zur allgemeinen Instandsetzung,
wahlweise für Werkzeugwagen
162 N, 166 N, 171 oder 172 HD,
verchromt



INHALTSÜBERSICHT

HAZET 0-3000/105

421-10	Sechskant-Steckschlüssel 10 mm, mit Magnet	450/10-1	Doppelmaulschlüssel 18 x 19 20 x 22 24 x 27 30 x 32
425-9	Sechskant-Steckschlüssel, 9 mm	610/6	Doppelringschlüssel, gerade
450/10-1	Doppelmaulschlüssel 6 x 7 8 x 9 10 x 11 12 x 13 14 x 15 16 x 17		8 x 9 10 x 11 12 x 13 14 x 15 16 x 17 18 x 19

Fortsetzung rechte Seite

INHALTSÜBERSICHT

HAZET 0-3000/105



(Fortsetzung)

630/10-1	Doppelringschlüssel, tief gekröpft 6 x 7 8 x 9 10 x 11 12 x 13 14 x 15 16 x 17 18 x 19 20 x 22 24 x 27 30 x 32	821-2	Dreikant-Hohlschaber 200 mm
645	Doppel-Gelenk-Steckschlüssel 8 x 9 8 x 10 13 x 15	832-1	Schraubendreher 0,4 x 2 x 65 mm
730-1	Flachmeißel 15 x 100 mm	832-4	dito, 0,6 x 3,5 x 100 mm
730-6	dito, 24 x 200 mm	834-1	Schraubendreher für Vergaser 0,6 x 3,5 x 25 mm
740-6	Kreuzmeißel 8 x 200 mm	835-PH 1	Schraubendreher für Kreuzschlitzschrauben, Gr. 1
745-3	Durchtreiber 3 x 120 mm	835-PH 2	dito, Gr. 2
745-5	dito, 5 x 120 mm	835-PH 3	dito, Gr. 3
745 a-8	dito, 8 x 120 mm	835-	dito, kurze Form, PH 01 Gr. 1
746-1	Körner 10 x 120 mm	835-	dito, PH 02 Gr. 2
748 a-2	Splinttreiber 2 x 115 mm	836-1	Werkstatt-Schraubendreher 0,8 x 4 x 100 mm
748 a-3	dito, 3 x 125 mm	836-2	dito, 1 x 5,5 x 125 mm
748 b-4	dito, 4 x 150 mm	836-3	dito, 1,2 x 8 x 150 mm
760-3	Universalzange 9 $\frac{1}{2}$ "	900 Z	Doppelsechskant-Einsätze $\frac{1}{2}$ " □ Antrieb 8 9 10 11 12 13 14 15 17 19 22 24 27 30 32
764	Zündkerzenschlüssel 20,8 mm ($1\frac{3}{16}$ "	900 TZ	dito, extra lang, 13 15

Fortsetzung nächste Seite

INHALTSÜBERSICHT HAZET 0-3000/105 (Fortsetzung)

	Betätigungswerkzeuge 1/2" □ Antrieb	2100	Winkelschraubendreher für Innensechskantschrauben 2 3 4 5 6 8 mm
911	Schwunggriff 16.1/2"		
915	Schiebegriff 12"	2100 A	dito, 1/8"
916 SP	Umschaltknarre 10.3/4"	2111-08	dito, für Innenvielzahnschrauben (XZN) M 8
917-5	Verlängerung 5"		
918-10	Verlängerung 10"		
920	Universalgelenk 2.1/2"	2130	Drahtbürste
990-6	Schraubendreher-Einsatz für Innenvielzahnschrauben (XZN) M 5	2140-2	Schlosserhammer 200 g
990-8	dito, M 8	2140-5	dito, 500 g
990 Lg-8	dito, lang, M 8	2143	Gummihammer 190 g
990-10	dito, M 10	2147	Fühlerblattlehre 20teilig
990 Lg-10	dito, lang, M 10		
990 Lg-12	dito, lang, M 12	2153	Autolichtprüfer 6-24 V
1803-1	Seitenschneider 5"		
1841 b-3	Langbeckzange, gebogen, 8"	2154	Rollbandmaß, 2 m
1850-2	Kombizange 6.1/4"	2165-2	Hebeleisen, 400 mm
1950-4	Plastik-Hammer 35 x 105 mm	2170	Universal-Bandschlüssel

No.	Sortiment ohne Wagen		
0-3000/105	105teilig	17	1



3000

Werkzeug-Sortiment

Chrom-Vanadium
für Opel-Bedford-Blitz-Transporter (CF)
und Opel-Bedford-Blitz-Lastwagen (EJM/N),
verchromt

INHALTSÜBERSICHT HAZET 0-3000/34

450 A VKH	Doppelmaulschlüssel	1/4 x 5/16 1/2 x 9/16 5/8 x 3/4 7/8 x 15/16 1.1/16 x 1.1/4"	7/16 x 1/2 19/32 x 11/16 25/32 x 7/8 1 x 1.1/8
			
630 A	Doppelringschlüssel, tief gekröpft	1/4 x 5/16 1/2 x 9/16 5/8 x 3/4 7/8 x 15/16 1.1/16 x 1.1/4"	7/16 x 1/2 19/32 x 11/16 25/32 x 13/16 1 x 1.1/8
			
850 A	Sechskant-Einsätze 1/4" □ Antrieb	3/16	1/4 5/16"
			
900 AZ	Doppelsechskant-Einsätze 1/2" □ Antrieb	7/16 19/32 3/4 15/16	1/2 5/8 7/8 11/16 7/8 1.1/4"
			
2100 A/9 P	Winkelschraubendreher für Innensechskant- schrauben in Kunststoff-Tasche	5/64 5/32 1/4	3/32 3/16 5/16 1/8 7/32 3/8"
			

No.	Sortiment ohne Wagen		
0-3000/34	34teilig	6	1



3090





Schraubendreher-Einsätze

für Innenvielzahnschrauben (XZN)

Hülsen Chrom-Vanadium,
Klingen Sonderstahl,
für höchste Beanspruchung,
sehr genauer Paßsitz,

Hülsen **verchromt**, Klingen **stahlgrau**

Satz im Klarsichtbehälter

No.	Inhalt		
3090/6	990-6, -8, Lg-8, -10, Lg-10, Lg-12	550	1

Anwendungen der einzelnen Werkzeuge
siehe Seiten 150-151

No.	Artikel/Anwendung	Typ
161-8	Saugheber zum Auflegen der Windschutz- scheibe beim Aufstecken der Gummifassung auf den Scheibenrand	alle
		
421-10	Sechskant-Steckschlüssel mit Magnet, 10 mm, für Schrauben des Ventildeckels, des Nockenwellengehäuse- deckels und der Ölwanne	alle
		
428-9	Sechskant-Steckschlüssel, 9 mm, für Luftfilterschrauben	Manta, Ascona B
428 Lg-9	dito, lange Form, 9 mm, für Luftfilterschrauben	Rekord, Manta, Ascona A
		
612 S-10 x 11	Offener Doppelringschlüssel 10 x 11 mm, 11 mm für Bremsleitungs- verschraubungen	alle
		
612-17 x 19	dito, 17 x 19 mm, 17 mm für Einspritzleitungen an Diesel-Motoren 1,6; 2,0; 2,1; 2,3 l	Kadett D, Ascona, Rekord, Bedford
		
615-11 x 13	Starter- und Blockschlüssel 11 x 13 mm, 13 mm für Anlasserschrauben 1,1; 1,3 l	Kadett
		
	Verstellschraube am Verteiler	alle
	der Lichtmaschine	alle
	Befestigungsschrauben des Anlassers	Kadett
615-15 x 17	dito, 15 x 17 mm, 17 mm für Anlasserschrauben	alle außer Kadett 1,1 und 1,3

No.	Artikel/Anwendung	Typ
630-8 x 9	 Doppelringsschlüssel, tief gekröpft, 8 x 9 mm, 9 mm für Bremslüfterschrauben	alle
645-10 x 11	 Doppelgelenkschlüssel 10 x 11 mm, 10 mm für Schrauben des Seitendeckels am Zylinderkopf des Verschlußdeckels für Nockenwelle	alle
645-13 x 15	dito, 13 x 15 mm, 13 mm für Schrauben des Thermostatgehäuses der Stützen für Kupplungsgehäuse des Massebandes an der Karosserie 15 mm für Schraube der Lichtmaschine am Motorblock des Ansaug- und Auspuffkrümmers am Zylinderkopf des Kupplungsgehäuses am Motorblock	alle, außer Diplomat
748 Lg b-4	 Splintreiber 4 mm, mit besonders langer Spitze, für Sicherungstifte der Scheibenbremsbelagträger im Bremssattel	alle, außer Kadett D, Ascona B + C, Manta B, Astra (England)
748 Lg b-6	 dito, 6 mm, für Sicherungstifte der Scheibenbremsbeläge in der Schwimmsattelbremse	Kadett D, Ascona B + C, Manta B, Astra (England)
779	 Universal-Kugelgelenk-abzieher Gabelöffnung konisch 18-20 mm	alle
787 N-08	 Radabzieher für Schraubenrad des Verteilerantriebes und des Kurbelwellen-Kettenrades vom Kurbelwellenzapfen für Scheibengelenk vom Lenkgetriebe für Abstandscheibe und Zahnrad 4. Gang für Kettenrad von der Kurbelwelle	Rekord C + D, Manta, Ascona, Commo-dore Rekord D, Commo-dore B Kadett D Rekord E
788-14 und -18	 Innenauszieher für Nadellager des Getriebe-Hauptantriebsrades	Rekord D, 2100 D, Commo-dore B
788-30	dito, für äußeres Nadellager des Lenkgehäuses	Rekord D, Commo-dore B
788-1437	 in Verbindung mit Gegenstütz-Vorrichtung	

Fortsetzung rechte Seite

No.	Artikel/Anwendung	Typ
(Fortsetzung)		
788-46	Innenauszieher für beide Dichtringe aus Lagerring und aus Getriebegehäuse	Kadett D
788-4670	in Verbindung mit Gegenstützvorrichtung für Rollenbuchse für Lagerung Hauptwelle aus Getriebegehäuse	Kadett D
788-1437	in Verbindung mit Gegenstützvorrichtung	
790-1	 Kolbenringzange für Kolbenringe von 50-100 mm ø	alle
790-3	dito, von 60-120 mm	alle
791-2	 Schlag-Auszieh-zange für Ventilschaftdichtungen	alle
791-5	 Ventildichtringzange dito	
794 U-3	 Kolbenring-Spannzange verstellbar von 70-100 mm ø	alle
795-2	 Ventileinschleifer 25 mm ø	Kadett, Corsa
795-3	dito, 30 mm ø	alle, außer Kadett, Corsa
797	 Bremsfedernzange für Bremsbacken-rückzugfeder in Trommelbremsen	Corsa, Kadett, Ascona, Rekord
798	 Schlauchklemmzange für selbstspannende Schlauchklemmen an Staubmanschetten der Lenkung	Kadett
798-4	 Spezialzange für Drahtschellen an Schläuchen	Kadett D, Ascona C
799	 Türfedernzange für Federklemmen der Fensterkurbeln	alle
801/3	 Zylinderkopf-Dichtigkeits-Prüfgerät zum Prüfen von Undichtigkeiten des Zylinderkopfes, der Zylinderkopf-Dichtung und des Motorblocks an wassergekühlten Motoren	alle
824	 Flachschaber zum Beseitigen von Dichtungsrückständen an Zylinderkopf und Vergaser	alle
828-5	 Schraubendreher für Innensechskantschrauben 5 mm, für Ventildeckel-schrauben 2,0; 2,1; 2,3 l Diesel	Rekord, Bedford-Blitz
837-T 30	 Schraubendreher für Innen-TORX®-Schrauben am Spritzverstelldeckel der VE-Verteiler-Einspritz-pumpe	Bedford-Blitz, Rekord D/E

No.	Artikel/Anwendung	Typ
850-E 8 	Steckschlüssel-Einsatz für Außen-TORX®-Schrauben, 1/4" □ Antrieb, für Abreißschraube am Lenkschloß	alle
8816 G 	Umschaltknarre mit Gelenk, 3/8" □ Antrieb,	
8820 	und Universalgelenk	
8821-28 	sowie Verlängerung 28"	
880 Z-13 	in Verbindung mit Doppelsechskant-Steckschlüssel-Einsatz 13 mm, für Getriebe	Kadett A + B
880 Z-15 	in Verbindung mit Doppelsechskant-Steckschlüssel-Einsatz 15 mm, für Anlasser und Getriebe	Rekord A, B, C, D, Commodore, Kapitän, Admiral, Ascona, Manta
	für automatisches Getriebe	alle
	für Kupplungsglocke am Motorblock	Rekord B, C + D, Commodore, GT, Ascona, Manta
	für Kupplungsgehäuse am Motorblock	Kadett
860 TZ-13 	Doppelsechskant-Steckschlüssel-Einsatz, extra lang, 3/8" □ Antrieb, 13 mm, für Einstellschraube der Nockenwelle	alle
880 MgT 	Zündkerzen-Steckschlüssel-Einsatz DBP mit Dauermagnet und Führungsbuchse 20,8 mm	alle
880 A MgT	dito, 5/8"	Bedford-Blitz CF 41, 1,8 und 2,3 l
8801 A-3/16 	Schraubendreher-Einsatz für Innensechskantschrauben 3/8" □ Antrieb, 3/16", für Bremsbandeinstellung am Automatik-Getriebe (Straßbourg-Automatic) in Verbindung mit Drehmomentschlüssel	Kadett A, B, C, Ascona A, B, Manta A, B, Rekord C, D, E, Commodore B, L, Senator
6110-1 CT 		
900-13 	Sechskant-Steckschlüssel-Einsatz, 1/2" □ Antrieb, 13 mm für die zentrale Verschlussschraube am Einspritzpumpendeckel 1,6 l Diesel	Kadett D, Ascona C
900-17	dito, 17 mm für Zylinderkopfschrauben 1,3 l Benziner	Kadett D, Ascona C

Fortsetzung rechte Seite

No.	Artikel/Anwendung	Typ
(Fortsetzung)		
900-19 	Sechskant-Steckschlüssel-Einsatz, 1/2" □ Antrieb, 19 mm für Zylinderkopfschrauben 1,6 l Diesel und Benziner, 1,8 l Benziner	Kadett D, Ascona C, Rekord E
900 AZ-7/16 	Doppelsechskant-Steckschlüssel-Einsatz 1/2" □ Antrieb, 7/16" für Pleuelschrauben	Bedford-Blitz
900 TZ-24 	dito, extra lang, 24 mm, für Öldruckschalter für Achsmuttern	alle Rekord, Manta
900 TZ-30	dito, 30 mm für Achsmuttern	Senator, Monza
900 A MgT 	Zündkerzen-Steckschlüssel-Einsatz DBP mit Dauermagnet und Führungsbuchse, 1/2" □ Antrieb, 5/8"	Bedford-Blitz CF 41
986-8 	Schraubendreher-Einsatz für Innensechskantschrauben, 1/2" □ Antrieb, 8 mm für Türschließzapfen	alle
986-10	dito, 10 mm für Schrauben der GMF-Bremssattelbefestigung	alle
986 Lg-5 	dito, 5 mm (Gesamtlänge 180 mm) für Ventildeckelschrauben 2,0; 2,1; 2,3 l Diesel	Rekord, Bedford-Blitz
986 Lg-6	dito, 6 mm (Gesamtlänge 137 mm) für Nockenwellenlagerbock, Ausgang- und Auspuffkrümmer OHC 2,0; 2,1; 2,3 l Diesel	Rekord, Bedford-Blitz
986 Lg-7	dito, 7 mm (Gesamtlänge 102 mm) für Entlüfterschraube am Thermostatgehäuse	Kadett D nur Diesel
986 Lg-8	dito, 8 mm (Gesamtlänge 83 mm) für Innensechskantschrauben M 10 (8 mm) der homogenen Gelenke für Entlüfterschraube am Thermostatgehäuse 2,1; 2,3 l Diesel	Admiral B, Senator, Monza Rekord, Bedford-Blitz
986 Lg-10	dito, 10 mm (Gesamtlänge 140 mm) für Zylinderkopfschrauben 2,0; 2,1; 2,3 l Diesel	Rekord, Bedford-Blitz
990-6 	Schraubendreher-Einsatz für Innenvielzahnschrauben (XZN), 1/2" □ Antrieb, M 6 am Ölpumpendeckel 2,0; 2,1; 2,3 l Diesel	Rekord, Bedford-Blitz
990-10	dito, M 10 an der Motoraufhängung	Rekord D, E
990 Lg-8 	dito, M 8 (Gesamtlänge 100 mm) der Kraftstoffpumpe am Zylinderkopf am Ansaugkrümmer	Kadett A, B, C Kadett A, B, C, D

Fortsetzung nächste Seite

No.	Artikel/Anwendung	Typ
(Fortsetzung)		
990 Lg-8	Schraubendreher-Einsatz für Innenvielzahn-schrauben (XZN), 1/2" □ Antrieb, M 8 (Gesamtlänge 100 mm) zum Aus- und Einbau des Nockenwellen-Kettenrades CIH 4-Zyl. 1,5-2,0 l CIH 6-Zyl. 2,5-3,0 l	Kadett C, Ascona A, B, Manta A, B, Rekord D, E, Commodore B, Senator, Monza
990 Lg-10	dito, M 10 (Gesamtlänge 100 mm) für Innenvielzahn-schrauben der Brems-scheiben an Radnabe	Kadett C, Ascona, Manta B, Rekord D, E, Commodore B, L, Senator, Monza
990 Lg-12	dito, M 12 (Gesamtlänge 100 mm) für Zylinderkopfschrauben CIH 4-Zyl. 1,5-2,0 l CIH 6-Zyl. 2,5-3,0 l	Ascona A, B, Manta A, B, Rekord D, E, Commodore B, Senator, Monza
991-6	 Schraubendreher-Einsatz für Innenkeilprofilschrauben (RIBE CV), 1/2" □ Antrieb, 6 mm, für Brems-sattel	alle, außer Kadett A, B, C
995-T 30	 Schraubendreher-Einsatz für Innen-TORX®-Schrauben, 1/2" □ Antrieb, für Verschraubung der Einspritzpumpe mit der Einspritzpumpenhalterung am Diesel-Motor 1,6 l für Heckschloß-Schließkeilbefestigung	Kadett D, Ascona D
995-T 40 917-5	 dito, in Verbindung mit Verlängerung für Schrauben am Automatik-Getriebe THM 125 für Türschloßbefestigung	Kadett
995-T 50	dito, für Sitzgurtschloßbefestigung am Sitz für Türschloßbolzen	Kadett, Ascona, ab Mai 84 alle
1000-36	 Sechskant-Steckschlüssel-Einsatz, 3/4" □ Antrieb, 36 mm, in Verbindung mit Adapter 1/2" □, 3/4" ■	
958-1	 und	
6121-1 CT	 Drehmomentschlüssel 10-120 Nm zum Befestigen des Schraubdeckels am Lagerschild 1,3; 1,6; 1,8 l, Anzugsdrehmoment 50 Nm	Kadett D, Ascona C, Rekord E
1846 c-2	 Zange für Sicherungsringe des Kugelgelenkes im Lenker	Bedford-Blitz
1847-2	 Zange für Sicherungsringe	alle
1847-3	 dito, für Sicherungsringe in homogenelastischen Gelenken vorn für Sicherungsringe am äußeren bzw. inneren Gelenk/Vorderachse	Corsa, Kadett D, Ascona C Admiral B, Senator, Monza Kadett D, Ascona C, Corsa

No.	Artikel/Anwendung	Typ
1849	 Zündkerzenstecker-Zange zum Abziehen und Aufdrücken von Wärmeschutzstecker	alle mit OHC-Motor
1932-1	 Absetzzange für Karosserie-Instandsetzung, Absetztiefe 12 mm, z. B. für Überlappungsflansch Reparaturteil Seitenwand	alle
1932-5	dito, Absetztiefe 20 mm, in Verbindung mit Senkprägezange für Klebeverfahren	alle
1932-6		
1934-8	 Karosserieblech, 350 mm, Kreuztrieb, mittel	
1934-9	dito, fein	
1934-10	dito, grob	alle
1966-1	 Schlag-Ausziehgerät für Scheibenbremsbeläge	alle
1966-05	 auswechselbarer Kopf für Scheibenwischer-Arme	alle Pkw, Bedford-Blitz
1966-5	 Schlag-Ausziehgerät für Scheibenwischer-Arme	alle
1970	 Schlag-Ausziehgerät mit Ausziehbolzen HAZET 1970-2 zum Ausschlagen der Türscharnier-Spannhülsen	alle
2100-02	 Winkelschraubendreher für Innensechskantschrauben 2 mm, für Sperrstücke des Rückwärtsganges an der Knüppelschaltung	alle
2100-05	dito, 5 mm, für Verschlußschraube des Benzintanks Sitzverstellung	alle Rekord
2172	 Ölfilterschlüssel DBG, 3/8" □ Antrieb und 19 mm ● Antrieb 65-120 mm Spannweite	alle
2191 K/12	 Doppelbördelgerät, 12teiliger Satz	alle
2582	 Nachstellhebel für Bremsbacken (Hinterradbremse mit 10" ø)	Bedford-Blitz
3428	 Druckluft-Adapter zum Halten des Ventils ohne Zylinderkopf-Demontage	alle
4500/8-1	 Vergaser-Werkzeugsatz, 8teilig Inhalt: 2100-015, 4503, 4507, 4507-1, 4513-13, 4513-14, 4514, 4515	alle, außer Einspritzer-Motore

No.	Artikel/Anwendung	Typ
4512	 <p>Speziellschlüssel 17 mm Außen-6kt.-Antrieb, zum Aus- und Eindrehen des Umluft-Abschaltventils Motor 1300 ccm 1 B1-Vergaser Motor 1600 ccm 1 B1-Vergaser</p>	Corsa 13 S Ascona C 16 N Rekord E 18 N
4513-13	Speziellschlüssel für Solex-Vergaser 13 mm	
4513-14	 <p>dito, 14 mm 13 mm Steckschlüssel- Einsatz-Seite für Verschlußstopfen der Hauptdüse 14 mm für Schwimmernadel-Ventil Schraubendreher-Seite für alle Düsen und Leerlauf-Gemisch- Regulierung</p>	Kapitän, Admiral, Kadett B, Rekord- 1,7, 2,2 l, Commo- dore 2,5 l, Lkw ab Sept. 65, Ascona, Manta
4514	 <p>Speziellschlüssel, S 13 mm, für Solex-Vergaser- Flanschschrauben</p> <p>Verstellschraube am Verteiler</p>	Opel-Blitz u. alle Pkw mit Solex- Vergasern, insbes. für 1,7, 1,9 und 2,8 l- Maschinen
4515	 <p>Schraubendreher für Anreicherungsventile in PDSI-, PDSIT- und DiDTA- Vergasern</p>	alle
4517	 <p>Schraubendreher für Leerlauf- Gemischregulierung an Pierburg-Vergasern für Leerlauf-Gemisch- regulierung und Drosselklappeneinstellung Motor 1300 ccm 1 B1-Vergaser Motor 1600 ccm 1 B1-Vergaser</p> <p>Motor 1800 ccm 1 B1-Vergaser</p>	Corsa 13 S, Ascona C 16 N Rekord E 18 N
4517-2	 <p>dito, für Vergasereinstellung am OHC-Motor</p>	Ascona C, Kadett D
4518-1	 <p>Auszieher für Sicherungsstopfen (Eingriffssicherung) bei innenliegenden Schrauben der Gemischregulierung und Leerlauf-Kraftstoff- einstellung an Pierburg-Vergasern</p>	alle
4519-1	 <p>Einschlagdorn für Eingriffssicherungen bei innenliegenden Schrauben der Gemischregulierung und Leerlauf-Kraftstoff- einstellung an Pierburg-Vergasern</p>	alle
4520	 <p>Aufdrücker für Sicherungskappe (Eingriffssicherung) bei herausstehenden Schrauben der Kraftstoffeinstellung an Pierburg-Vergasern</p>	alle

No.	Artikel/Anwendung	Typ
4550-1	 <p>Offener Doppelsechskant- Steckschlüssel-Einsatz, 1/2" □ Antrieb, 17 mm, für Einspritzleitungen an Diesel-Motoren 1,6; 2,0; 2,1; 2,3 l</p>	Kadett D, Ascona C, Rekord, Bedford- Blitz
4555	 <p>Doppelsechskant- Steckschlüssel-Einsatz, 1/2" □ Antrieb, 27 mm, für Einspritzdüsen 1,6; 2,0; 2,1; 2,3 l Diesel</p>	Kadett D, Ascona, Rekord, Bedford- Blitz
6000 CT	 <p>Drehmomentschlüssel DBP mit Knarrenköpfen 3/8" und 1/2" □ Antrieb für Steckschlüssel- oder Schraubendreher-Einsätze</p> <p>oder 6290-1 CT, 6291-1 CT, 6292-1 CT mit Steckverbindung für verschiedene Einsteck-Werkzeuge (Maul-, Ringschlüssel- Köpfe usw.)</p> <p>zum Anziehen von Schrauben, für die ein bestimmtes Drehmoment vorgeschrieben ist</p>	alle
6690	 <p>Mechanische Winkelscheibe für den drehwinkelgesteuerten Schraubanzug Zylinderkopf</p> <p>dito für Zylinderkopf an VAUXHALL</p> <p>1981 - 1300 1600</p> <p>1982 - 1800</p> <p>1982 - 1,6 D</p>	alle mit Winkel- anzugs- vorschrift
		Cavalier Cavalier Cavalier CD, SR Astra, Cavalier



*Assistent*

3300

Werkzeug-Sortiment

Chrom-Vanadium
für Werkzeugwagen 162 N,
verchromt

INHALTSÜBERSICHT **HAZET 0-3300/118**

330	Doppelmaulschlüssel, klein 5,5 x 6 6 x 5,5 11 x 12 13 x 14	835-PH 1 Schraubendreher für Kreuzschlitzschrauben Gr. 1 835-PH 2 dito, Gr. 2 835-PH 3 dito, Gr. 3
450/8 Rd	Doppelmaulschlüssel-satz 6 x 7 8 x 9 10 x 11 12 x 13 14 x 15 16 x 17 18 x 19 20 x 22 im „Reimscheid“-Halter	836-3 Werkstatt-Schraubendreher 1,2 x 8 x 150 mm 836-5 dito, 2 x 12 x 200 mm 880-8 Sechskant-Einsatz $\frac{3}{8}$ " □ Antrieb 8 mm
600	Ring-Maulschlüssel, lang 6 8 9 10 12 13 14 15 16 17 18 19 20 22 24 27 30 32 36	880 Z Doppelsechskant-Einsätze $\frac{3}{8}$ " □ Antrieb 9 10 11 12 13 14 15 17
600	dito, 7 11, je 2 Stück	880 Mg T Zündkerzen-Einsatz, 6kt., mit Dauermagnet und Führungsbuchse, DBP, $\frac{3}{8}$ " □ Antrieb, 20,8 mm
612	Offene Doppelring-schlüssel 10 x 11 14 x 17	Betätigungswerkzeuge $\frac{3}{8}$ " □ Antrieb
630	Doppelring-schlüssel, tief gekröpft 10 x 11 12 x 13 14 x 15 17 x 19 19 x 22	8816 P Umschaltknarre 8" 8820 Universalgelenk 8821-3 Verlängerung 3" 8821-5 dito, 5" 8821-8 dito, 8"
645	Doppel-Gelenk-steckschlüssel 10 x 11 12 x 13	900 Z Doppelsechskant-Einsätze $\frac{1}{2}$ " □ Antrieb 17 19 22 24 27 30 32
731-2	Flachmeißel 11 x 125 mm	Betätigungswerkzeuge $\frac{1}{2}$ " □ Antrieb
731-5	dito, 14 x 150 mm	915 Schiebegriff 12" 916 SP Umschaltknarre 10, $\frac{3}{4}$ " 917-5 Verlängerung 5" 918-10 Verlängerung 10" 920 Universalgelenk 2, $\frac{1}{2}$ " 958-2 Adapter $\frac{1}{2}$ " □ hohl, $\frac{3}{8}$ " ■ massiv
740-3	Kreuzmeißel 6 x 150 mm	986 Lg-8 Schraubendreher-Einsatz für Innensechskant-schrauben $\frac{1}{2}$ " □ Antrieb, 8 mm
745-4	Durchtreiber 4 x 120 mm	986 Lg-10 dito, 10 mm
745-6	dito, 6 x 120 mm	1802-2 Seitenschneider 6, $\frac{1}{4}$ " 1816-2 Flachzange 6, $\frac{1}{4}$ "
746-2	Körner 12 x 120 mm	
748 b-4	Splinttreiber 4 x 150 mm	
760-3	Universalzange 9, $\frac{1}{2}$ "	
821-1	Dreikant-Hohlschaber 150 mm	
830-2	Werkstatt-Schraubendreher 0,8 x 4 x 100 mm	
830-5	dito, 1 x 5,5 x 100 mm	
832-2	Schraubendreher 0,4 x 2,5 x 75 mm	
834-1	Schraubendreher für Vergaser 0,6 x 3,5 x 25 mm	

Fortsetzung rechte Seite

INHALTSÜBERSICHT **HAZET 0-3300/118** (Fortsetzung)

Zangen für Sicherungsringe	2143	Gummihammer, 190 g
1846 a-2 innen, gerade, 7"	2147	Fühlerblattlehre, 20teilig
1846 c-2 außen, gerade, 7"		
1846 d-2 außen, abgewinkelt, 6, $\frac{3}{4}$ "	2150	Reißnadel
1850-3 Kombizange 7"	2153	Autolicht-Prüfer 6-24 Volt
1950-3 Plastik-Hammer 32 x 100 mm	2154	Rollbandmaß, 2 m
1976 Magnetischer Sucher, 1800 g Haftfähigkeit	2160	Ölkännchen 150 ml
2100 Winkelschraubendreher für Innensechskantschrauben 4 5 6 8 10 12	2584	Schraubendreher-Einsatz für Innensechskant-schrauben, $\frac{1}{2}$ " □ Antrieb, 6 mm
2122-10 Flachfeile 10"		
2140-2 Schlosserhammer 200 g	4514	Spezialschlüssel für Solex-Vergaser
2140-5 dito, 500 g		

No.	Sortiment ohne Wagen		
0-3300/118	118teilig	18	1

No.	Artikel/Anwendung	Typ
612 S-10 x 11 	Offener Doppelring-schlüssel 10 x 11 mm, 11 mm für Bremsleitungs-verschraubungen	alle
612-14 x 17	dito, 14 x 17 mm, für Ölleitungs-verschraubungen	911
612-17 x 19	dito, 17 x 19 mm, für Überwurfmutter an der Einspritzpumpe	911 E, 911 S
625-17 x 19 	Doppelring-schlüssel, flach gekröpft, 17 x 19 mm, 17 mm für Getriebeöl-Einfüll- und Ablassschraube	911
	19 mm für Motoröl-Ablassschraube	911
748 Lg b-4 	Splinttreiber 4 mm, mit besonders langer Spitze, für Sicherungsstifte der Scheibenbremsbelagträger im Bremsattel	alle
767-1 	Zündkerzenschlüssel mit Kugelgelenk und Feder, 20,8 mm	928, 444, 924/Turbo
779 	Universal-Kugelgelenk-abzieher Gabelöffnung konisch 18-20 mm	alle
788-18 	Innenauszieher für Nadellager in der Pleuellwelle	924
788-30	dito, für Lagerhülse in der Pleuellwelle	924
788-1437 	in Verbindung mit Gegenstützvorrichtung	

Fortsetzung nächste Seite

No.	Artikel/Anwendung	Typ	No.	Artikel/Anwendung	Typ
(Fortsetzung)					
788-56	Innenauszieher für Außenring des Kegelrollenlagers im Getriebegehäuse	924	880 Mg T	Zündkerzen-Steckschlüssel-Einsatz, DBP, mit Dauermagnet und Führungsbuchse, $\frac{3}{8}$ " □ Antrieb, 20,8 mm	alle, außer 924/Turbo, 928, 944
788-4670	in Verbindung mit Gegenstützvorrichtung		8801-5	Schraubendreher-Einsatz für Innensechskantschrauben $\frac{3}{8}$ " □ Antrieb, 5 mm, für Kipphebelachsen	911, 930
790-1 a	Kolbenringzange für Kolbenringe von 65-110 mm ϕ		8801-10	dito, 10 mm, für 5-Gang-Getriebe und Befestigungsschrauben zum Transaxle	924
790-3	dito, 60-120 mm ϕ	924, 928, 944	8808-8	Schraubendreher-Einsatz für Innenvielzahnschrauben (XZN), $\frac{3}{8}$ " □ Antrieb, 8 mm, für Gelenkwelle der Hinterachse	914
791-2	Schlag-Ausziehzange zum Demontieren von Ventildichtingen		900 Z-8	Doppelsechskant-Steckschlüssel-Einsatz, $\frac{1}{2}$ " □ Antrieb, 8 mm, für Doppelsechskantschraube am Drehmomentwandler	911 Sport, automatik
791-5	Ventildichtringzange dito	924/Turbo, 928, 944	900 Z-14	dito, 14 mm, für Pleuelschrauben	928, 944
794 U-3	Kolbenring-Spannzange, verstellbar von 70-100 mm ϕ	alle	900 Z-30	dito, 30 mm, für Hinterachswellenmuttern	alle
795-2	Ventileinschleifer 25 mm ϕ	alle	900 TZ-30	dito, extra lang, 30 mm, für Dehnschraube am Getriebe	911, 912
798	Schlauchklemmzange für selbstspannende Schlauchklemmen	911 Sport, automatik	986-7	Schraubendreher-Einsatz für Innensechskantschrauben $\frac{1}{2}$ " □ Antrieb, 7 mm, für Federbeine	924
801/3	Zylinderkopf-Dichtigkeits-Prüfgerät zum Prüfen von Undichtigkeiten des Zylinderkopfes, der Zylinderkopfdichtung und des Motorblocks an wassergekühlten Motoren	alle	986 Lg-6	dito (Gesamtlänge 137 mm) 6 mm, für Nockenwellengehäuse bei ausgebautem Motor	928
802-2	Abzieher für Riemenscheibe Servopumpe	alle	986 S Lg-8	dito (Gesamtlänge 119 mm) 8 mm, für Gelenkwelle der Hinterachse, für Wärmetauscher-Befestigung	911, 930
827-03	Kugelkopf-Schraubendreher, 3 x 100 mm, für Abgasregulierung	928	986 Lg-10	dito (Gesamtlänge 140 mm) 10 mm, für Zylinderkopfschrauben	(P119) 911, Caret 914/6, 928
8501 Lg-3	Schraubendreher-Einsatz für Innensechskantschrauben $\frac{1}{4}$ " □ Antrieb, 3 mm			dito, für Achswellen	928
863 PC	in Verbindung mit Umschaltknarre, abgewinkelt, 4, $\frac{1}{2}$ ", zur Ventileinstellung am 2 l-4 Zyl.-Motor	924/Turbo	990-6	Schraubendreher-Einsatz für Innenvielzahnschrauben (XZN), $\frac{1}{2}$ " □ Antrieb, M 6, für Kupplungsdruckplatte	911
863 P	Umschaltknarre, gerade, mit entsprechenden Steckschlüssel-Einsätzen $\frac{1}{4}$ " □ Antrieb, für Arbeiten an der Klimaanlage und Elektrik	911, 928	990-8	dito, M 8 für Kupplungsdruckplatte Türschamiere	911, 912, 930, 914
				Türschloß Achswellen	924, 944

Fortsetzung nächste Seite

No.	Artikel/Anwendung	Typ
(Fortsetzung)		
990 Lg-10 	Schraubendreher-Einsatz für Innenvielzahn-schrauben (XZN), 1/2" □ Antrieb, (Gesamtlänge 100 mm), M 10, für Zylinderkopf und Schiebemuffe an Zentralwelle	911, 928
990 SLg-12	dito (Gesamtlänge 140 mm), M 12, für Zylinderkopf Mod. 80	924
990-12 	dito, M 12, kurz, für Schwungrad	911, 930, 928, 944
991-6 	Schraubendreher-Einsatz für Innenkeilprofilschrauben (RIBE CV), 1/2" □ Antrieb, M 6, für Festsattel	911, 930
991-8	dito, M 8, für Stoßfängerhorn	911
991-10	dito, M 10, für Stoßfängerhalter	911
1000-30 	Sechskant-Steckschlüssel-Einsatz, 3/4" □ Antrieb, 30 mm, für Achsmutter an der Hinterachse	911, 912, 914
1000 Z-32 	Doppelsechskant-Steckschlüssel-Einsatz, 3/4" □ Antrieb, 32 mm für Radaufhängungen, hinten	928
1000 Z-36	dito, 36 mm, in Verbindung mit Adapter HAZET 958-1 für Radsatz (5-Gang)	924, 928
1844 A-3 (1846 c-0)* 	Zangen für Sicherungsringe, gerade, für Wellen	
1844 A-10 (1846 c-1) A-19 (1846 c-2) A-40 (1846 c-3)		alle
1844 B-40 (1846 d-3) 	Zange für Sicherungsringe, abgewinkelt, für Wellen	alle
1844 C-8 (1846 a-0) 	Zangen für Sicherungsringe, gerade, für Bohrungen	
1844 C-19 (1846 a-2) C-40 (1846 a-3)		alle
1844 D-40 (1846 b-3) 	Zange für Sicherungsringe, abgewinkelt, für Bohrungen	alle
1846 a-4 (1844 C-85) 	Zange für Sicherungsringe am Getriebe am Schaltgetriebe	alle 928
1846 c-0 (1844 A-3) 	Zange für Sicherungsringe für Spannrolle - Zahnriemen	alle
1846 c-3 (1844 A-40)	dito, für Getriebe	alle
1846 d-2 (1844 B-19) 	dito, für Getriebe	alle

* (Zangen für Sicherungsringe führen wir in Federstahl = 1844, Chrom-Vanadium = 1846)

No.	Artikel/Anwendung	Typ
1850-4 	Kombizange 205 mm lang, für Schaltgetriebe	alle
1932-1 	Absetzzange zum Absetzen von Blechkanten bei Karosserie-Reparaturen, Absetztiefe 12 mm	alle
1964-55 	Lochzange zum Lochen von Blechen, ø 5,5 mm, als Vorbereitung zum Lochpunktschweißen bei Karosserie-Abschnitts-Reparaturen	alle
1966-1 	Schlagausziehgerät für Scheibenbremsbeläge vorn und hinten	911 914
1966-2	dito, für 3,3 l Turbo	911
2100-025 	Winkelschraubendreher für Innensechskantschrauben, 2,5 mm, für Zusatz-Scheinwerfer	928
2100-04	dito, 4 mm, zum Drehen der Kolbenrückstellschraube an der hinteren Scheibenbremse	914
2100-06	dito, 6 mm, für Feststellschraube am Vorderradlager	911, 914
2111-08 	Winkelschraubendreher für Innenvielzahn-schrauben (XZN), 8 mm, am Türschloß	911
2147 	Fühlerblattlehre 0,05-1,0 mm	alle
2171-2 	Ölfilterschlüssel, verstellbar von 65-110 mm ø, mit Hebel	911, 924, 928
2172 	oder Ölfilterschlüssel DEGM, 3/8" □ Antrieb und 19 mm ● Antrieb, 65-120 mm Spannweite	alle
2262/7 	Schraubendreher-Einsatz-Halter mit Magazin und Magnethalter, mit 6 verschiedenen Schraubendreher-Einsätzen (Bits)	alle
2505-2 	Zündkerzenschlüssel, 3/8" □ Antrieb, verstellbar von 122-182 mm, 20,8 mm	
8816 GK 	in Verbindung mit Umschaltknarre mit Gelenk, kurz	911, 914

No.	Artikel/Anwendung	Typ
2528-13	Steckschlüssel mit Kugelgelenk, 13 mm, für Auspuffbefestigungsmuttern und Einspritzpumpe (P 120 b)	911, 930, 224, 924/Turbo, 928
2564	Sechskant-Steckschlüssel-Einsatz, extra tief, 1/2" □ Antrieb, S 15 mm, zum Einstellen der Türschlösser bis Mod. 80	924
2577	Aufdrücker zum Einbauen der Ventilschaftdichtungen	924/Turbo, 928, 944
2584	Schraubendreher-Einsatz für Innensechskantschrauben 1/2" □ Antrieb, 6 mm für Nockenwelle bei eingebautem Motor	928
4514	Speziesschlüssel 13 mm, für Verstellerschrauben der Zündverteiler	911, 914
4516	Schraubendreher, Klinge 295 mm, für Innensechskantschraube 3 mm der CO- und LeerlaufEinstellung der K-Jetronic (P 377)	911, 924/Turbo

No.	Artikel/Anwendung	Typ
6110-1 CT	Drehmomentschlüssel, 3/8" □ Antrieb, 5-60 Nm, in Verbindung mit Schraubendreher-Einsatz HAZET 8801-5, für die Montage der Kipphebelachsen	911, 930
6121-1 CT	dito, 1/2" □ Antrieb, 10-120 Nm, für Pleuel	911
6145-1 CT	dito, 3/4" □ Antrieb, 300-800 Nm, für Hinterschwellenmuttern in Verbindung mit Steckschlüssel-Einsatz HAZET 1000 Z-36 und 900 Z-30 für Hohl-schraube am Schwungrad	alle alle
6450 d-22	Einsteck-Maulschlüssel 22 mm, für Kontermutter am Spurstangengelenk	924
6450 d-27	dito, für Spurstangen in Verbindung mit Drehmomentschlüssel HAZET 6292-1 CT	924, 928
6905	Drehmomentschlüssel-Prüfgerät 0-360 Nm	



Assistent

3400

Werkzeug-Sortiment

Chrom-Vanadium
für FORD-Pkw,
für Werkzeugwagen 162 N,
verchromt



INHALTSÜBERSICHT HAZET 0-3400/78

329-5	Ventileinstellschlüssel 19 mm, 1/2" □ Antrieb	612	Offene Doppelring-schlüssel 11 x 13 12 x 14 16 x 18
425-10	Sechskant-Steckschlüssel 10 mm	630	Doppelringschlüssel, tief gekröpft 10 x 11 13 x 15 14 x 17 19 x 22
600	Ring-Maulschlüssel, lang 6 7 8 9 10 11 12 13 14 15 16 17 18 19 22 24	730-4	Flachmeißel 20 x 150 mm
		746-2	Körner 12 x 120 mm

Fortsetzung rechte Seite



INHALTSÜBERSICHT HAZET 0-3400/78

(Fortsetz.)

748 b-4	Splinttreiber 4 x 150 mm		Betätigungswerkzeug 1/2" □ Antrieb
760-3	Universalzange 9, 1/2"	915	Schiebegriff 12"
796	Bremsefedernzange 8, 1/2"	916 SP	Umschaltknarre 10, 3/4"
		917-3	Verlängerung 3"
		917-5	dito, 5"
		918-10	Verlängerung 10"
834-2	Schraubendreher für Vergaser 1 x 5,5 x 25 mm	920	Universalgelenk 2, 1/2"
		986-6	Schraubendreher-Einsatz für Innensechskantschrauben 1/2" □ Antrieb, 6 mm
835-PH 1	Schraubendreher für Kreuzschlitzschrauben Gr. 1	986 Lg-8	dito, 8 mm, lang
835-PH 2	dito, Gr. 2	991-6	Schraubendreher-Einsatz für Innenkeilprofilschrauben (RIBE CV), 1/2" □ Antrieb, M 6
835-PH 3	dito, Gr. 3		dito, M 8
836-1	Werkstatt-Schraubendreher 0,8 x 4 x 100 mm		Seitenschneider 6, 1/4"
836-2	dito, 1 x 5,5 x 125 mm		Zangen für Sicherungsringe
836-3	dito, 1,2 x 8 x 150 mm		1846 a-2 innen, gerade, 7"
880 TZ	Doppelsechskant-Einsatz 3/8" □ Antrieb, extra lang, 20,8 mm		1846 b-2 innen, abgewinkelt, 6, 3/4"
8816 G	Gelenk-Umschaltknarre 11" 3/8" □ Antrieb		1846 c-2 außen, gerade, 7"
			1846 d-2 außen, abgewinkelt, 6, 3/4"
900 Z	Doppelsechskant-Einsätze 1/2" □ Antrieb 8 10 11 13 14 15 16 17 19 22 24		1850-3 Kombizange 7"

Fortsetzung nächste Seite

INHALTSÜBERSICHT		HAZET 0-3400/78		(Fortsetzung)
1951-3	Nylon-Hammer 32 x 100 mm	2131	Zündkerzenbürste	
		2140-5	Schlosserhammer 500 g	
2100-04	Winkelschraubendreher für Innen-sechskantschrauben 4 mm	2146-1	Führerblattlehre, 8teilig	
2100-08	dito, 8 mm	2161	Ölkännchen 250 ml	
2111-06	dito, für Innen- vielzahnschrauben (XZN), M 6	3421	Bremseinstell- schlüssel	
2111-08	dito, M 8	3429	Ventileinstell- schlüssel 15 mm	

No.	Sortiment ohne Wagen		
0-3400/78	78teilig	11	1

HAZET

3400

Assistent

Werkzeug-Sortiment

Chrom-Vanadium

für Ford-Lkw Transit, A-Serie, N-Serie,
Transcontinental,

für Werkzeugwagen 172 HD,



verchromt



INHALTSÜBERSICHT		HAZET 0-3400/158		
179-8	Verstellbarer Einmaul- schlüssel 8"	834-2	Schraubendreher für Vergaser 1 x 5,5 x 25 mm	
179-18	dito, 18"			
600	Ring-Maulschlüssel, lang	835-PH 2	Schraubendreher für Kreuzschlitzschrauben Gr. 2	
	6 7 8 9 10 11 12 13 14 17 19 22 24 27 30 32 36	835-PH 3	dito, Gr. 3	
600 A	dito	835-PH 4	dito, Gr. 4	
	1/4 5/16 3/8 7/16 1/2 9/16 5/8 11/16 3/4 13/16 7/8 15/16 1 1 1/16 1 1/8 1 1/4 1 5/16 1 3/8 1 5/8 1 1/2"	835- PH 01	dito, kurze Form, Gr. 1	
652	Reifenheber 24", (2)	835-PZ 1	Schraubendreher für POZIDRIV-Schrauben Gr. 1	
730-7	Flachmeißel 26 x 250 mm	835-PZ 2	dito, Gr. 2	
746-2	Körner 12 x 120 mm	835-PZ 3	dito, Gr. 3	
748 a-2	Splinttreiber 2 x 115 mm	835-PZ 4	dito, Gr. 4	
748 b-4	dito, 4 x 150 mm	836-1	Werkstatt- Schraubendreher 0,8 x 4 x 100 mm	
748 b-6	dito, 6 x 150 mm	836-3	dito, 1,2 x 8 x 150 mm	
748 b-8	dito, 8 x 150 mm	836-5	dito, 2 x 12 x 200 mm	
757-10	Grípzange 9"	900 Z	Doppelsechskant- Einsätze 1/2" □ Antrieb	
760-3	Universalzange 9, 1/2"		10 11 12 13 14 15 16 17 18 19 20 21 22 23 24 26 27 28 30 32	
797	Bremsefedernzange	900 AZ	dito	
821-2	Dreikant-Hohlschaber 200 mm		3/8 7/16 1/2 9/16 19/32 5/8 11/16 3/4 25/32 13/16 7/8 15/16 31/32 1 1 1/16 1 1/8 1 3/16 1 1/4"	

Fortsetzung rechte Seite

INHALTSÜBERSICHT		HAZET 0-3400/158		(Fortsetzung)
	Betätigungswerkzeuge 1/2" □ Antrieb	1954-6	Kunststoff-Hammer 50 x 130 mm	
911	Schwunggriff 16, 1/2"	1980	Metallsägebogen, verstellbar	
914-15	Gelenkgriff 15"			
915	Schiebegriff 12"	2100	Winkelschraubendreher für Innen-sechskantschrauben	
916 SP	Umschaltknarre 10, 3/4"		2 2,5 3 3,5 4 4,5 5 6 7 8 9 10 12 14 17 19	
917-3	Verlängerung 3"	2100 A	dito	
917-5	dito, 5"		3/16 7/32 1/4 9/32 5/16 3/8 7/16 1/2 9/16 5/8 3/4"	
918-10	Verlängerung 10"			
920	Universalgelenk 2, 1/2"	2120-10	Rundfeile 10" *	
980- 2 x 13	Schraubendreher- Einsatz 2 x 13 mm	2122-10	Flachfeile 10"	
986 A	Schraubendreher- Einsatz für Innensechskant- schrauben 3/16"	2123-10	Dreikantfeile 10"	
988-3	dito, für Kreuzschlitzschrauben, Gr. 3	2130	Drahtbürste	
1802-3	Seitenschneider 8"	2140-2	Schlosserhammer 200 g	
	Zangen für Sicherungsringe	2140-10	dito, 1000 g	
1846 a-2	innen, gerade, 7"	2147	Führerblattlehre, 20teilig	
1846 c-2	außen, gerade, 7"	2150	Reißnadel	
1847-2	Spezialzange für Wellen- sicherungsringe	2156	Kabelmesser	
1850-3	Kombizange 7"	2160	Ölspritzkännchen 150 ml	
		2175-1	Parallel-Schraubstock 100 mm Backenbreite	
		2175-11	Unterlegscheibe dazu	

No.	Sortiment ohne Wagen		
0-3400/158	158teilig	45	1

HAZET

3421



Bremseinstellschlüssel

Chrom-Vanadium

für Ford-Escort 1300, Ford Lkw,

verchromt



No.		l mm		
3421	4kt. = 1/4" + 10 mm	275	240	10

HAZET

3422

für Ford-Transit



3422	4kt. = 8 mm, 4kt. = 11/32	275	250	10
------	---------------------------	-----	-----	----

HAZET

3428

Druckluft-Adapter

Spezialstahl

zum Hochhalten der Ventile (in eingebautem
Zustand) beim Aus- und Einbau von Ventildedern
und zum Auswechseln der Ventilschaft-
Dichtungen,mit Zündkerzen-Gewinde M 14 und M 18
und Druckluft-Anschluß,für alle Typen außer Fahrzeugen mit
CVH-Motoren

3428	-	68	100	10
------	---	----	-----	----

HAZET**Ventileinstellschlüssel****3429**

Chrom-Vanadium
in Verbindung mit
Ventileinstellschlüssel HAZET 329-5
und Drehmomentschlüssel HAZET 6010-1 CT
für Ventileinstellung an allen Fahrzeugen
mit OHC-Motoren, insbesondere mit
Weber-Vergasern,
Griff um 360° schwenkbar,
verchromt



No.	S mm	l mm		
3429	15	200	60	10

HAZET**Zylinderkopfschlüssel****3432**

Chrom-Vanadium
für Zylinderkopfschrauben an
1,9; 2,1; 2,3; 2,5 l Diesel-Motoren,
Ford-Granada, Sierra,
verchromt

1/2"

No.	S mm	l mm		
3432	17	110	140	5

HAZET**Schraubendreher-Einsätze****3490**

Hülsen Chrom-Vanadium,
Klingen Sonderstahl,
für höchste Beanspruchung,
für Innensechskantschrauben,
Innenwielzahnschrauben (XZN) und
Innenkeilprofilschrauben (RIBE CV),
Hülsen **verchromt**, Klingen **stahlgrau**

1/2"

Satz im Klarsichtbehälter

No.	Inhalt		
3490/6	986 Lg-8, 990-6, -8, -14, 991-6, -8	540	1

Anwendungen der Einsätze siehe Seite 160 und 161

HAZET**TORX®-Werkzeug-Satz****3492****TORX®**

Chrom-Vanadium
für Innen- und Außen-TORX®-Schrauben,
verchromt und brüniert



im haustarbenen Metallkasten





















No.	Inhalt		
3492/17	609-E 10 x E 12, 837-T 20, -T 25, 900-E 12, 995-T 40, -T 45, -T 50, -T 55, 2115-T 20, -T 25, -T 30, -T 40, 2223-T 20, -T 25, -T 30, -T 40, 2230-1	1300	1

HAZET ist Inhaber der Fertigungs-Lizenz für TORX®-Werkzeuge

















No.	Artikel/Anwendung	Typ
161-9	Saugheber zum Aus- und Einbau, Transport und Ablage der geklebten Scheiben zum Aus- und Einbau der Windschutzscheibe	Sierra alle Pkw, Lkw- Trans- continental
609-E 10 x E 12	Doppelringschlüssel für Außen-TORX®-Schrauben, untere Schrauben der Getriebeverlängerung am Getriebegehäuse, 4-Gang-C-Getriebe	Sierra
612 S-10 x 11	Offener Doppelringschlüssel 10 x 11 mm 11 mm für Bremsleitungs- verschraubungen	alle Pkw
612-12 x 14	dito, 12 x 14 mm 14 mm für Brems Schlauch- verschraubungen	alle Pkw
612-16 x 18	dito, 16 x 18 mm 16 mm für Einspritzleitungs- verschraubung	Transit, Diesel 2,4 l, Lkw mit Dorset- Motor
612-19 x 22	dito, 19 x 22 mm 19 mm für Spurstangen- schrauben	Capri, Escort, Taurus, Consul Granada
	22 mm dito 19 mm für Einspritzleitung an 1,9-2,5 l Diesel- Motoren	Granada, Sierra
612-24 x 27	dito, 24 x 27 mm 27 mm für Einstellschrauben an der Zugstrebe	Consul, Granada
612 A-3/8 x 7/16	dito, 3/8 x 7/16"	
	und	
612 A-1/2 x 9/16	dito, 1/2 x 9/16" für Verschraubungen der Kraftstoffleitungen	Lkw- Trans- continental

No.	Artikel/Anwendung	Typ
618	Öldienst-Schlüssel	alle
		
630-30 x 36	Doppelringschlüssel, tief gekröpft, 30 x 36 mm, 36 mm für die Antriebskegel-Radmuttern im Getriebe	Sierra
		
640-55	Einseitiger Ringschlüssel 55 mm	
		
640-4655	mit Aufsteckrohr für Rockinger-Kupplung	Lkw-A-, N-Serie, Transcontinental
		
748 Lg b-4	Splinttreiber 4 mm, mit besonders langer Spitze für Sicherungsstifte der Scheibenbremsbelagträger in Festsattelbremsen	alle Pkw
		
767-1	Zündkerzenschlüssel mit Kugelgelenk und Feder, insbesondere für Zündkerze des 1. Zylinders beim 2,8-l-Motor mit Benzeinspritzung, Klimaanlage und Kompressor	Granada
		
775-21	Abzieh- und Trennvorrichtung zum Abziehen des Kegelrollenlagers am Antriebskegelrad der Hinterachse	
		
775-115		Sierra
		
776-65	Abzieher zum Abziehen des Zahnrades 5. Gang von der Antriebswelle zum Auswechseln des Kugellagers der Gelenkwelle	Escort 81 Sierra
		
778	Auszieher zum Ausziehen des Dichtringes an der Wandlernabe ATX-Getriebe und der Radialdichtringe	Escort 81, Lkw
		
779-29	Ausdrücker für Spurstangenköpfe 29 mm Gabelöffnung	Lkw-N-Serie
		
779	Universal-Kugelgelenkabzieher Gabelöffnung konisch 18-20 mm	alle Pkw
		
784-15	Radabzieher zum Abziehen des Differential-Kugellagers im ATX-Getriebe	Escort 81
		

No.	Artikel/Anwendung	Typ
787 N-16	Universal-Radabzieher	alle Lkw
		
788-30	Innenauszieher für Führungslager der Antriebswelle	Lkw-N-Serie
		
788-37	dito, für Führungslager der Antriebswelle	Lkw-Transcontinental
		
788-1437	in Verbindung mit Gegenstützvorrichtung	
		
790-1	Kolbenringzange für Kolbenringe 50-100 mm ϕ	Lkw-Transit, A-Serie, Transcontinental
		
790-2	dito, 110-150 mm ϕ	Transcontinental
		
790-3	dito, 60-120 mm ϕ	Lkw-Transit, A-Serie, Transcontinental
		
791-2	Schlag-Ausziehzange zum Entfernen der Ventilschaftdichtungen 1,6 l-Diesel-Motor oder Ventildichtringzange	Fiesta, Escort, Orion
		
791-5		
		
792-1	Ventilfeder-Spannapparat zum Zusammendrücken der Ventildieder und Ventildiederteller beim Ausbau der Ventilkelle C-Motor 2,3 l	Sierra
		
794-2	Kolbenring-Spannband für Kolbenringe von 90-175 mm ϕ 80 mm hoch	Lkw-Transit, A-Serie, Transcontinental
		
794-3	dito, 90-175 mm ϕ 165 mm hoch	Transcontinental
		
794 U-3	Kolbenring-Spannzange verstellbar von 70-100 mm ϕ	alle Pkw
		
801/3	Zylinderkopf-Dichtigkeits-Prüfgerät zum Prüfen von Undichtigkeiten des Zylinderkopfes, der Zylinderkopfdichtung und des Motorblocks an wassergekühlten Motoren	alle
		
835-PZ 3	Schraubendreher für POZIDRIV-Schrauben des Ventildeckels am Essex-Motor	Transit 2 l, Consul, Granada, Capri 3 l
		
835-PZ 4	dito, am D-Motor	Transit 2,4 l
		

No.	Artikel/Anwendung	Typ	No.	Artikel/Anwendung	Typ
837-T 20 und 837-T 25	 Schraubendreher für Innen-TORX®-Schrauben am Vergaserdeckel und Venturi-Ventil am Ford VV-Vergaser	Fiesta 1,0, 1,1 l, Escort 1,1, 1,3, 1,6 l, Taunus 1,3, 1,6 l, Sierra 1,6 l, Transit 1,6, 2,0 l, OHC	900 Z-30	 Doppelsechskant-Steckschlüssel-Einsatz, 1/2" □ Antrieb, 30 mm, für Stabilisator an der Hinterachse	Lkw-N-Serie
837-T 40	für Schalthhebelschrauben 5-Gang-Getriebe	Granada, Sierra	900 AZ-1.3/16	dito, 1.3/16" für Federgehänge	
850-13	 Sechskant-Steckschlüssel-Einsatz 1/4" □ Antrieb, 13 mm		900 TAZ-15/16	dito, extra lang, 15/16", für Federbügel vorn, Differential-Gehäuseträger, Ölablaßschrauben am Motor	Lkw-N-Serie
869	 in Verbindung mit Universalgelenk		900 A MgT	 Zündkerzen-Steckschlüssel-Einsatz DBP mit Führungsbuchse, 5/8", 1/2" □ Antrieb, für Zündkerzen bei CVH-Motoren	Escort 81
868	 und Verlängerung 6" für Verstellerschraube des Zündverteilers am Essex-Motor	Transit 2 l, Consul, Granada, Capri 3 l	900-E 12	 Steckschlüssel-Einsatz für Außen-TORX®-Schrauben, 1/2" □ Antrieb, für obere Schrauben der Getriebeverlängerung am Getriebegehäuse, 4-Gang-C-Getriebe	Sierra
880 Z-11	 Doppelsechskant-Steckschlüssel-Einsatz, 3/8" □ Antrieb, 11 mm, für Schraube der Getriebeverlängerung am Gehäuse des Borgwarner-Getriebes	Taunus, Capri	903 S-19-90 Nm	 6kt.-Torsionsstab mit Drehmomentbegrenzung, 1/2" □ Antrieb, für Maschinenschrauber, für Radmuttern 19 mm	alle
880 AZ-9/16	 Doppelsechskant-Steckschlüssel-Einsatz, 3/8" □ Antrieb, 9/16"		985-10	 Schraubendreher-Einsatz für Innensechskantschrauben 1/2" □ Antrieb, 10 mm, für Ölablaßstopfen an Ölwanne, Getriebe, Differential	
880 TAZ-9/16	und dito, extra lang		985-19	dito, 19 mm, für Verschlußstopfen Ölpumpe am Dieselmotor 1,9; 2,1; 2,3 l	Sierra, Granada
	in Verbindung mit Drehmomentschlüssel HAZET 6110-1CT, 5-60 Nm für Ansaugrohr	Lkw-N-Serie	986-6	 Schraubendreher-Einsatz für Innensechskantschrauben 1/2" □ Antrieb, 6 mm, für Stirndeckel und Ölwanne	D 2,4 l
880 MgT	 Zündkerzen-Steckschlüssel-Einsatz DBP mit Dauermagnet und Führungsbuchse, 20,8 mm, besonders gut für die Zündkerze unter der Drehstromlichtmaschine (1. Zylinder) anzuwenden	Transit und Lkw-A-Serie	986-7	dito, 7 mm, für Führungsbolzen am Kolbengehäuse beim Aus- und Einbau der Scheibenbremsbeläge an Fahrzeugen mit innen belüfteten Brems scheiben	alle Sierra außer 1,3 und 1,6
8816 G	 in Verbindung mit Umschaltknarre mit Gelenk, 11"		986 A-3/8	dito, 3/8", für Stoßfängerbefestigung	Lkw-N-Serie
8821-6	 und Verlängerung 6"	alle Pkw außer Fiesta	986 S Lg-6	 Schraubendreher-Einsatz für Innensechskantschrauben (Gesamtlänge 160 mm) 6 mm, für Ansaugkopf	Granada 2,8 l K-Jetronic
880 A MgT	 Zündkerzen-Steckschlüssel-Einsatz DBP mit Dauermagnet und Führungsbuchse, 9/8" für Zündkerzen bei CVH-Motoren	Fiesta, Escort 81	986 Lg-8	dito, (Gesamtlänge 80 mm) 8 mm, für Brems scheibe für Antriebswellen	alle Pkw Granada ab 2,3 l bis 3 l
900-19	 Sechskant-Steckschlüssel-Einsatz, 1/2" □ Antrieb, 19 mm, für Zylinderkopfschrauben an V-Motoren	alle Pkw und Transit	989-PZ 3	 Schraubendreher-Einsatz für POZIDRIV-Schrauben, 1/2" □ Antrieb, Gr. 3, für Ventildeckel am Essex-Motor	Transit 2 l, Consul, Granada, Capri 3 l
			989-PZ 4	dito, Gr. 4 beide Einsätze ...	Transit 2,4

No.	Artikel/Anwendung	Typ	No.	Artikel/Anwendung	Typ
(Fortsetzung)					
917-3	... in Verbindung mit Verlängerung 3"		1000-41	Sechskant-Steckschlüssel-Einsatz, $\frac{3}{4}$ " □ Antrieb, 41 mm, in Verbindung mit Adapter 958-1 für Mutter der Radnabe an der Vorderachse (275-315 Nm) zum Spannen des Zahnriemens des D-Motors (CVH-Motor)	Sierra Escort 81
916 SP	und Umschaltknarre 10. $\frac{3}{4}$ "		1000 Z-30	Doppelsechskant-Steckschlüssel-Einsatz, $\frac{3}{4}$ " □ Antrieb, 30 mm, für Federbolzen	Lkw-N-Serie
990 Lg-8	Schraubendreher-Einsatz für Innenvielzahnschrauben (XZN), $\frac{1}{2}$ " □ Antrieb, (Gesamtlänge 100 mm), M 8, für Türschlösser	Transit	1000 Z-35	dito, 35 mm, für Kurbelwellenmutter an 1,9-2,1; 2,3 l Diesel-Motoren	Sierra, Granada
990 S Lg-12	dito, für Ölumpfenbefestigung	alle OHC-Motore	1000 Z-36	dito, 36 mm, für Federbolzen	Lkw-N-Serie und Transcontinental
992-T 30	Schraubendreher-Einsatz für Innen-TORX®-Schrauben, $\frac{1}{2}$ " □ Antrieb, für Befestigungsschraube des Anreicherungs-schalters - Kaltstart an der Einspritzpumpe - 1,6 l Diesel-Motor	alle OHC-Motore	1000 Z-41	dito, 41 mm, in Verbindung mit Adapter 958-1 für Mutter der Radnabe an der Vorderachse (275-315 Nm) zum Spannen des Zahnriemens des D-Motors (CVH-Motor)	Sierra Escort 81
992-T 40	dito, für Schalterhebelschrauben 5-Gang-Getriebe für Schrauben an der Ölpumpe 2,5 l York-Diesel-Motor (Direkteinspritzer)	Escort, Fiesta	1000 AZ-1 ⁵ / ₁₆	dito, $1\frac{5}{16}$ ", für Steckachse	Lkw-N-Serie und Transcontinental
992-T 50	dito, für Hinterachsdeckelschrauben	Granada, Sierra	1000 AZ-1 ¹¹ / ₁₆	dito, $1\frac{11}{16}$ ", für Spurstangenhebel am Achsschenkel und für Lenkstockhebel	Lkw-N-Serie
992-T 55	dito, für Verschleißstopfen (Öleinfüllung) an der Hinterachse, für obere Befestigungsschraube an der Getriebeglocke beim 2,1 l-Diesel-Motor	Transit FT 100 Di	1000 AZ-1 ⁷ / ₈	dito, $1\frac{7}{8}$ ", für Ritzelmutter (Achse) und für Nockenwellenzahnrad für Lenkstockhebel	Lkw-N-Serie Lkw-Transcontinental
995-T 40	dito, für Schrauben der Vorderradaufhängung	Sierra	1846 b-2	Zange für Sicherungsringe an Welle-Hinterachsverlängerung und Antriebswellenflansche	Sierra, Consul, Granada
995-T 45	dito, für Schrauben der Pumpe - Lenkhilfe -	Sierra, Granada D bis Bauj. 8/82	1846 c-2	dito, Gleichlaufgelenke	Sierra, Consul, Granada
995-T 50	dito, für Sicherung der Einstellringe am Differential für Zahnriemenspannschraube 1,6 l Diesel-Motor	Taunus, Granada	1847-2	dito, zum Entfernen des Sprengringes - Synchron-Kupplung 3. und 4. Gang „N“-Getriebe	Sierra
995-T 55	dito, für Schrauben der Getriebeglocke am Motor der vorderen Stoßstangenbefestigung und Fahrerhausverriegelung	Sierra, Escort, Fiesta	1847-3	dito, Gleichlaufgelenk außen für vorderen und hinteren Kupplungskolben	P 4, P 6 Automatik-Getriebe C 3
		Cargo (Lkw)	1932-1	Absetzzange für Karosserie-Instandsetzung Absetztiefe 12 mm	alle
			1964-55	Lochzange 5,5 mm Loch- ϕ , für Karosserie-Instandsetzung	alle

No.	Artikel/Anwendung	Typ	No.	Artikel/Anwendung	Typ
1966-1	 Schlag-Ausziehgerät für Scheibenbremsbeläge in Festsattelbremsen	12 M, 15 M, 17 M, 17 MTS, 20 M, Capri, Consul, Granada	2126 A	 Gewindefeile für UNF- und UNC-Gewinde 11-24 Gang/Zoll	alle Lkw
1966-2	dito	Escort, Capri, Taunus	2146-1	 Fühlerblattlehre 8teilig 0,20 0,25 0,30 0,35 0,40 0,45 0,50 0,55 mm für Ventileinstellung	alle
1966-5	 dito, für Scheibenwischer-Arme	alle Pkw und Lkw	2170	 Universal-Bandschlüssel bis 160 mm Ø für Ölfilter	alle Lkw
1970	 Schlag-Ausziehgerät mit Spannhülsen 1970-1, 110 mm, zum Herausschlagen der doppelten Türscharnier-Spannhülsen mit 1970-4, 110 mm, für einfache Türscharnier-Spannhülsen	Fiesta Granada, Taunus, Fiesta, Capri, Escort, bis 1980	2172	 Ölfilterschlüssel DBGM, 3/8" □ Antrieb, 19 mm ● Antrieb, 65-120 mm Spannweite	alle
2100 Lg-03	 Winkelschraubendreher für Innensechskantschrauben, lang, 3 mm, für Gemischregulierung K-Jetronic	Escort XR 3i, Orion Injection, Sierra XR 4i, Granada 2,8 l	2181	 Rohrab Schneider für NE- und dünnwandige Stahl-Rohre von 4 bis 16 mm Außen-Ø	alle Lkw
2115-T 25	 Winkelschraubendreher für Innen-TORX®-Schrauben der hinteren Bremsschilder, am Türschließkeil, der Scharniere am Ausstellfenster für Schrauben am Wischermotor	Cortina, Escort, Fiesta, Orion, Transit Capri, Cortina, Escort, Fiesta, Orion, Granada	2191 A/10 K	 Doppel-Bördelgerät-Satz für Rohre mit 0,7-1 mm Wandstärke Inhalt: 2181, 2191, 2191-2, -90, 2191 A-1, -3, -4, -6, -8, -10	alle Lkw
2115-T 30	für Schrauben des Scharniers der Heckklappe für Scheinwerfer, Massekabel für Schrauben der Spiegelverkleidung, Fahrerhaustür, Fangbänder-Entriegelung	Capri, Fiesta Transit	2223-T 40	 Schraubendreher-Einsatz für Innen-TORX®-Schrauben, 1/4" ● Antrieb, in Verbindung mit Halter 4525-1 für Ventildeckelschrauben York-Diesel-Motor (Direkteinspritzer)	Transit 2,5 FT 100 Di
2115-T 40	für Schrauben der Sitzbefestigung für Kugelgelenk, 5-Gang-Getriebe für Kugelgelenk der Vorderradaufhängung für Hecktürscharniere und Schloß für vorderen Kotflügel, Ausgleichsbehälter, Schließplatte, Türscharniere, Sitzbefestigung Schalthebel 5-Gang-Getriebe	Cargo (Lkw) Cortina Escort 81, Orion Fiesta Transit Cargo (Lkw) Granada, Sierra	3830	 Ödienstschlüssel 10 mm Außenvierkant 10 mm Innen-Doppelvierkant für Öleinfüll- und Ablaßschraube an der Eaton-Hinterachse für Ölablaßschraube am Motor und der Lenkung für Bremseneinstellung	Lkw-N-Serie Lkw-A-Serie Lkw-N-Serie
2115-T 45	für Pumpe - Heckluft Sitzlehne für Pumpe der Lenkhilfe	Granada '78 Taunus Cortina, Escort, Escort 81, Fiesta, Orion	4500/7-1	 Vergaser-Werkzeugsatz, 7teilig Inhalt: 4503, 4507, 4507-1, 4513-13, 4513-14, 4514, 4515	alle Pkw und Transit
2115-T 50	Sitzlehne	Fiesta Sierra, Granada	4514	 Spezialschlüssel für Vergaser-Flanschschrauben 13 mm Verstellschraube des Zündverteilers am Essex-Motor	alle Pkw und Transit Transit 2 i, Consul, Granada, Capri 3
2115-T 55	Batterie und Motor, Massekabel, Motor für Getriebeglocke am Dieselmotor	Fiesta Sierra, Granada	4515	 Schraubendreher für Anreicherungsventile in DDIST- und TDID-Vergasern	alle

No.	Artikel/Anwendung	Typ
4516	Schraubendreher für Innensechskantschrauben Gemischregulierung K-Jetronic	Escort XR 3 l, Orion Injection, Sierra XR 4 l, Granada 2,8 l
4517	Schraubendreher für Leerlauf, Gemischregulierung an Pierburg-Vergasern	alle
4517-1	Schraubendreher mit Führungsbuchse für Leerlauf, Gemischregulierung an EEIT-Vergasern	alle 6-Zyl.
4518	Auszieher für Sicherungsstopfen (Eingriffssicherung) bei innenliegenden Schrauben der Gemischregulierung und Leerlauf-Kraftstoff-einstellung an Pierburg-Vergasern	alle
4519-1	Eindrücker für Eingriffssicherungen bei innenliegenden Schrauben der Gemischregulierung und Leerlauf-Kraftstoff-einstellung an Pierburg-Vergasern	alle

No.	Artikel/Anwendung	Typ
4520	Aufdrücker für Sicherungskappe (Eingriffssicherung) bei herausstehenden Schrauben der Kraftstoff-einstellung an Pierburg-Vergasern	alle außer 6-Zyl.
4520-2	dito, für EEIT-Vergaser	alle 6-Zyl.
4555	Doppelsechskant-Steckschlüssel-Einsatz, 1/2" □ Antrieb, 27 mm, für Einspritzdüsen 1,9; 2,1; 2,3 und 2,5 l Diesel-Motor	Sierra, Granada Fiesta, Escort, Orion
6000 CT	Drehmomentschlüssel DBP mit Umschaltknarre 3/8" □ Antrieb HAZET 6110-1 CT 5-60 Nm dito, HAZET 6121-1 CT 1/2" □ Antrieb 10-120 Nm dito, HAZET 6123-1 CT 1/2" □ Antrieb 60-320 Nm dito, HAZET 6145-1 CT 3/4" □ Antrieb 300-800 Nm	alle Pkw und Lkw alle Lkw
6690	Mechanische Winkelscheibe für den drehwinkel-gesteuerten Schraubenzug Zylinderkopf	alle mit Winkelanzugs-vorschrift



Assistent

3600

Werkzeug-Sortiment

Chrom-Vanadium

wahlweise für Werkzeugwagen 162 N, 166 N, 171 oder 172 HD,

verchromt



INHALTSÜBERSICHT

HAZET 0-3600/112

600	Ring-Maulschlüssel, lang, 30 mm	645	Doppel-Gelenksteckschlüssel
603	dito, kurz 6 7 8 9 10 11 12 13 14 15 16 17 19 22	731-2	Flachmeißel 11 x 125 mm
630	Doppelringschlüssel, tief gekröpft 32 x 36 mm	731-5	dito, 15 x 150 mm
		740-2	Kreuzmeißel 5 x 125 mm

Fortsetzung rechte Seite

INHALTSÜBERSICHT

HAZET 0-3600/112

(Fortsetzung)

745 a-3	Durchtreiber 3 x 120 mm	880	Sechskant-Einsätze 3/8" □ Antrieb 6 7 8
745 a-10	dito, 10 x 150 mm	880 Z	Doppelsechskant-Einsätze 3/8" □ Antrieb 9 10 11 12 13 14 15 16 17 18 19 20 21 22
746-2	Körner 12 x 120 mm	880 TZ	dito, extra lang 9 10 11 12 13 14 15 16 17 18 19 20 21 22
759	Schnellspann-Universalzange 10"	8801	Schraubendreher-Einsätze für Innensechskantschrauben 3/8" □ Antrieb 3 4 5 6 7 8 9 10 12
762	Zündkerzenschlüssel 20,8 mm	8803-6	dito, für Schlitzschrauben 1 x 5,5 mm
818-3	Winkelschraubendreher 1,2 x 8 x 150 mm	8803-8	dito, 1,2 x 8 mm
821-1	Dreikant-Hohlschaber 150 mm	8803-10	dito, 1,6 x 10 mm
830-2	Werkstatt-Schraubendreher 0,8 x 4 x 100 mm	8806-	dito, für PH2 Kreuzschlitzschrauben, Gr. 2
830-14	dito, 2 x 12 x 200 mm	8806-	dito, PH3 Gr. 3
832-1	Schraubendreher 0,4 x 2 x 65 mm	8806-	dito, PH4 Gr. 4
834-3	Schraubendreher für Vergaser 1,2 x 8 x 25 mm		
835-PH0	Schraubendreher für Kreuzschlitzschrauben, Gr. 0		
835-PH2	dito, Gr. 2		
835-PH3	dito, Gr. 3		

Fortsetzung nächste Seite

INHALTSÜBERSICHT HAZET 0-3600/112 (Fortsetzung)

No.	Artikel/Anwendung	FIAT-No.	Typ
	Betätigungswerkzeuge 3/8" □ Antrieb	958-2	Adapter 1/2" □ hohl, 3/8" ■ massiv
8811	Schwungwinde 16"		
8812	Steckgriff 5"	1803-1	Seitenschneider 5"
8813	Drehstange 6"	1816-2	Flachzange 6, 1/4"
8814	Gelenkgriff 10"		Zangen für Sicherungsringe
8815	Schiebegriff 8"		innen, gerade, 7"
8816 P	Umschaltknarre 8"	1846 a-2	außen, gerade, 7"
8820	Universalgelenk	1846 c-2	
8821	Verlängerungen 3 6 8 12"	1950-3	Plastik-Hammer 32 x 100 mm
8830	biegsame Verlängerung 8"	2120-8	Rundfeile 8"
8858-1	Adapter 3/8" □ hohl, 1/2" ■ massiv	2122-4	Flachfeile 4"
		2122-10	dito, 10"
		2141-1	Engl. Hammer 3/4" lbs.
8858-2	dito, 3/8" □ hohl, 1/4" ■ massiv	2141-4	dito, 2 lbs.
		2147	Fühlerblattlehre, 20teilig
900 TZ	Doppelsechskant- Einsatz, extra lang, 1/2" □ Antrieb, 20,8 mm	2161	Ölkännchen, 250 ml
		3667	Öldienstschlüssel

No.	Sortiment ohne Wagen	g	kg
0-3600/112	112teilig	15	1

HAZET
3667

Öldienstschlüssel

Chrom-Vanadium
für Ölwechsel an Motor, Getriebe
und Hinterachse für alle Fiat,
Sechskant 12 mm,
Ringschlüssel 17 mm,
verchromt



No.	S mm	l mm	g	kg
3667	12 x 17	225	170	1

No.	Artikel/Anwendung	FIAT-No.	Typ
428 Lg-10	Sechskant- Steckschlüssel 10 mm für Ventildeckel- schrauben am Luftfilter		alle
612 S-10 x 11	Offener Doppelring- schlüssel 10 x 11 mm, 10 mm für Bremsleitung		
612-11 x 13	dito, 11 x 13 mm und		
612-12 x 14	12 x 14 mm für Benzin- und Öldruckleitung, 12 mm für Bremsleitungen zum Hauptzylinder		alle
612-17 x 19	dito, 17 x 19 mm, 17 mm für Bremsschläuche,		
612-24 x 27	und 24 x 27 mm für Leitungen und Rohre		alle mit autom. Getriebe

No.	Artikel/Anwendung	FIAT-No.	Typ
762	Zündkerzen- schlüssel mit Kardangelen und Feder 20,8 mm		alle außer 128
779	Universal- Kugelgelenk- Abzieher Gabelöffnung konisch, 18-20 mm		alle
790-1	Kolbenringzange für Kolbenringe von 50-100 mm ø	A 60182	126, 133 127, 850
790-1 a	dito, 65-110 mm ø	A 60183	128, X 1/3 131, 132
790-3	dito, 60-120 mm ø		130, 238
794-1	Kolbenring- Spannband 60-125 mm ø	A 60605	126, 127 128, X 1/3 131, 132 130, 850 238
797	Bremssfedernzange		alle
799	Türfedernzange für Fensterkurbeln		alle
801/3	Zylinderkopf- Dichtigkeits- Prüfgerät zum Prüfen von Undichtigkeiten des Zylinderkopfes, der Zylinderkopf- dichtung und des Motorblocks an wassergekühlten Motoren		alle
880 TZ-19	Doppelsechskant- Steckschlüssel- Einsatz, extra lang, 3/8" □ Antrieb, 19 mm	A 57052	
8816 P	in Verbindung mit Umschaltknarre für vordere Befestigungs- schraube des oberen Lenkers der Vorderrad- aufhängung	A 89907	1500, 125
903 S-19-90 Nm	6 kt.-Torsionsstab mit Drehmoment- begrenzung für Radmuttern 19 mm		alle außer 126, 126 Bambino
962	Zündkerzen- schlüssel-Einsatz mit Kardangelen, 1/2" □ Antrieb, 20,8 mm		alle insbes. 128, UNO, Ritmo außer Dukato

No.	Artikel/Anwendung	FIAT-No.	Typ
1847-3	Zange für Sicherungsringe im homogenetischen Gelenk (Gleichlaufgelenk)		127, 128, 238 (Transporter), X 1/9 Spider, Autobianchi A 112, Lancia-Beta
1847-5	dito		
1932-1	Absetzzange für Karosserie-Instandsetzung		
	Absetztiefe 12 mm		alle
1964-55	Lochzange 5,5 mm Loch- ϕ für Karosserie-Instandsetzung		alle
2100-025	Winkelschraubendreher für Innensechskantschrauben		
-03	2,5 mm	A 89601	
-035	3 mm	A 89602	
-04	3,5 mm	A 89603	
-05	4 mm	A 89604	
-06	5 mm	A 89605	
-08	6 mm	A 89606	
-10	8 mm	A 89607	
-12	10 mm	A 89608	
-14	12 mm	A 89609	
-17	14 mm	A 89610	
	17 mm	A 89611	alle

Fortsetzung rechte Seite

No.	Artikel/Anwendung	FIAT-No.	Typ
(Fortsetzung)			
2100 Lg-12	dito, lang, 12 mm, für Olablaßstopfen am Motor, Getriebe Hinterachsgehäuse	A 50113	alle alle 131
2100-13	dito, kurz, 13 mm, Olablaßstopfen am Motor		Lancia
2172	Ölfilterschlüssel, DEGM $\frac{1}{2}$ " \square Antrieb, 19 mm \bullet Antrieb, 65-120 mm Spannweite		alle
4517-2	Schraubendreher für Vergasereinstellung		alle
6122-1 CT	Drehmoment-schlüssel DBP mit Knarrenkopf $\frac{1}{2}$ " \square Antrieb, 20-200 Nm, Zylinderkopf (ggf. mit mechan. Winkelscheibe HAZET 6690) für Hauptlager, Pleuellager, Schwungrad, Radmutter, Zündkerzen		alle
6690	Mechanische Winkelscheibe für den drehwinkelgesteuerten Schraubanzug Zylinderkopf		alle mit Winkelanzugsvorschrift



Assistent

Werkzeug-Sortiment

Chrom-Vanadium
für Peugeot Talbot,
wahlweise für Werkzeugwagen
162 N, 166 N, 171 und 172 HD,
verchromt



INHALTSÜBERSICHT

HAZET 0-3700/64

450	Doppelmaulschlüssel 6x7 8x9 10x11 12x13 14x15 17x19 21x23 22x24 27x32	625	Doppelringschlüssel, flach geköpft 6x7 10x11 13x15 17x19 20x22 21x23 24x27 27x32
615	Starter- und Blockschlüssel 14x17 mm	748 a-2	Splinttreiber 2x115 mm
		748 b-5	dito, 5 x 150 mm

Fortsetzung rechte Seite

INHALTSÜBERSICHT

HAZET 0-3700/64

(Fortsetzung)

760-3	Universalzange 9. $\frac{1}{2}$ "	8821-5	Verlängerung 5"
767 MgT	Zündkerzenschlüssel 20,8 mm	8821-8	dito, 8"
		8821-28	dito, 28"
796	Bremsefedernzange 8. $\frac{1}{2}$ "	1802-2	Seitenschneider 6. $\frac{1}{4}$ "
799	Türefedernzange 8. $\frac{1}{4}$ "	1841 a-3	Langbeckzange, gerade, 8"
832-1	Schraubendreher 0,4 x 2 x 65 mm	1841 b-3	dito, gebogen, 8"
835-PH 3	Schraubendreher für Kreuzschlitzschrauben Gr. 3		Zangen für Sicherungsringe
835-PZ	Schraubendreher für POZIDRIV-Schrauben, Gr. 2, 3, 4	1846 a-2	innen, gerade, 7"
		1846 c-2	außen, gerade, 7"
836-3	Werkstatt- Schraubendreher 1,2 x 8 x 150 mm	1847-2	Spezialzange 8. $\frac{1}{4}$ " für Sicherungsringe
837	Schraubendreher für Innen- TORX®-Schrauben T30 T40 T45	1855-2	Kombizange 7"
880	Sechskant-Einsätze $\frac{3}{8}$ " \square Antrieb 8 10 11 13 14 15 17 19 22	2100	Winkelschraub- dreher für Innen- sechskantschrauben 2 4 6 8 10 12 mm
		2140-5	Schlosserhammer 500 g
		2146	Fühlerblattlehre 6teilig
	Betätigungswerkzeuge $\frac{3}{8}$ " \square Antrieb	2153	Autolicht-Prüfer, 6-24 V
8816 P	Umschaltknarre 8"	3721	Bremseinstell- schlüssel
8820	Universalgelenk		

No.

Sortiment ohne Wagen



0-3700/64

64teilig

kg

1

**Öldienstschlüssel**

Chrom-Vanadium

3701

für Ablasschrauben an Ölwanne, Getriebe, Differential an allen Peugeot, mit 8 mm Außen-Vierkant und 10 mm Innen-Doppel-Vierkant, **verchromt**



No.	S mm	l mm		
3701	8 x 10	235	360	1

mit 12 mm Außen-Sechskant für Ablasschraube an Ölwanne, Getriebe, Differential an allen Simca



3701-12	12	230	280	5
---------	----	-----	-----	---

**Schraubendreher-Einsätze**

Chrom-Vanadium

3702

für Ablasschrauben an Ölwanne, Getriebe, Differential an allen Peugeot, **verchromt**



3702	8	36	50	10
------	---	----	----	----

an Peugeot 203, 403, 404, 604

3702-1	10	36	60	10
--------	----	----	----	----

**Bremseinstellschlüssel**

Chrom-Vanadium

3721

für alle Peugeot
10 mm Vierkant
verchromt



3721	10	280	310	1
------	----	-----	-----	---

**Zündkerzenschlüssel**

Spezialstahl

3761

insbesondere für Peugeot 404, 504, Vergaser und Injektion, mit Stecker, **verchromt**



3761	20,8	330	550	1
------	------	-----	-----	---

No.	Artikel/Anwendung	Typ
748 Lg b-4	 Splintreiber 4 mm, mit besonders langer Spitze, für Sicherungsstifte der Scheibenbremsbelagträger im Bremsattel	alle
762-1	 Zündkerzenschlüssel mit Kardangelenk und 1/2" □ Antrieb, 16 mm (5/8") max. Anzugsdrehmoment 20 Nm	alle außer 104, Samba bis Mod. 83
767-1	 dito, mit Kugelgelenk und Feder, 20,8 mm (13/16")	Peugeot 304, Horizon, Solara
779	 Universal-Kugelgelenkabzieher Gabelöffnung konisch 18-20 mm	alle
790-1	 Kolbenringzange für Kolbenringe von 50-100 mm ø	alle
790-3	 dito, 60-120 mm	alle
797	 Bremsfedernzange für Bremsbeläge in Trommelbremsen	alle
799	 Türfedernzange für Sicherung an der Fensterkurbel	104
801/3	 Zylinderkopf-Dichtigkeits-Prüfgerät zum Prüfen von Undichtigkeiten des Zylinderkopfes, der Zylinderkopfdichtung und des Motorblocks an wassergekühlten Motoren	alle
837-T 20	 Schraubendreher für Innen-TORX®-Schrauben, für obere Befestigungsschraube des OT-Gebärs (Zündeinsteckung)	Peugeot 205, Talbot-Samba
880 A Mg T	 Zündkerzen-Steckschlüssel-Einsatz DBP, mit Dauermagnet und Führungsbuchse, 3/8" □ Antrieb, 5/8"	504 Coupé, u. Kabriolet ab Bauj. 75, 305, 604
900 TZ-19	 Doppelsechskant-Steckschlüssel-Einsatz, extra lang, 1/2" □ Antrieb, 19 mm, für Zylinderkopfschrauben	404
985-10	 Schraubendreher-Einsatz für Innensechskantschrauben, 1/2" □ Antrieb, 10 mm, für Kardangelgehäuse	404
985-19	 dito, 19 mm, für Ölpumpen-Abdeckung	504 D
995-T 30	 dito, für Innen-TORX®-Schrauben am Türschloß und Türschloß-Keil	Peugeot 205, 305, 505, Talbot-City-Laster, City-Pritsche-Samba Talbot-Samba Talbot-Samba
995-T 40	 für Fensterführung der Seitentüren dito, für Schrauben der hinteren Stoßstange	Talbot-Samba

No.	Artikel/Anwendung	Typ
1932-1	Absetzspanner für Karosserie-Instandsetzung Absetztiefe 12 mm	alle
1964-55	Lochzange 5,5 mm Loch-φ für Karosserie-Instandsetzung	alle
1966-1	Schlagausziehgerät für Scheibenbremsbeläge	alle
1970	Schlag-Ausziehgerät mit Ausziehbolzen HAZET 1970-1 zum Herausschlagen der Türschamier-Spannhülsen mit Ausziehbolzen HAZET 1970-4	104, 205, 305, Talbot-Samba Horizon, 1307, 1308, 1510
2115-T 40	Winkelschraubendreher für Innen-TORX®-Schrauben, für Befestigungsschrauben der Sitzschiene	Peugeot 205, 305, 505, Talbot-Samba
2172	Ölfilterschlüssel D8GM, 3/8" □ Antrieb, 19 mm ● Antrieb, 65-120 mm Spannweite	alle
4006-3	Zündkerzenschlüssel, 3/8" □ Antrieb, 16 mm (5/8"), in Verbindung mit Drehmoment-Begrenzer HAZET 763 Nm-20	104, Samba, 304, 305

No.	Artikel/Anwendung	Typ
4517	Schraubendreher für Leerlauf, Gemischregulierung an Pierburg-Vergasern	alle
4518	Auszieher für Sicherungsstopfen (Eingriffssicherung) bei innenliegenden Schrauben der Gemischregulierung und Leerlauf-Kraftstoff-einstellung an Pierburg-Vergasern	alle
4519-1	Eindrücker für Eingriffssicherungen bei innenliegenden Schrauben der Gemischregulierung und Leerlauf-Kraftstoff-einstellung an Pierburg-Vergasern	alle
4520	Aufdrücker für Sicherungskappe (Eingriffssicherung) bei herausstehenden Schrauben der Kraftstoff-einstellung an Pierburg-Vergasern	alle
6122-1 CT	Drehmomentschlüssel DBP mit Umschaltknarrenkopf, 1/2" □ Antrieb, 20-200 Nm, mit Steckschlüssel-Einsätzen und Schraubendreher-Einsätzen für Zylinderkopf Pleuellager Schwungrad Hauptlager	alle
6690	Mechanische Winkelscheibe für den drehwinkel-gesteuerten Schraubanzug Zylinderkopf	alle mit Winkelanzugsvorschrift



3800

Assistent

Werkzeug-Sortiment

Chrom-Vanadium

für Renault-Fahrzeuge,

wahlweise für Werkzeugwagen

162 N, 166 N, 171 oder 172 HD,

verchromt

INHALTSÜBERSICHT

HAZET 0-3800/82

600	Ring-Maulschlüssel, lang 6 7 8 9 10 11 12 13 14 15 16 17 18 19 20 21 22 23 24 27 32	746-1 760-3	Körner 10 x 120 mm Universalzange 9.1/2"
610	Doppelringschlüssel, gerade 6 x 7 8 x 9 10 x 11 12 x 13 14 x 15 16 x 17 18 x 19	821-1	Dreikant-Hochschaber 150 mm
650-16	Reifenheber 16"	830-5 830-8	Werkstatt-Schraubendreher 0,8 x 4 x 100 mm dito, 1 x 5,5 x 100 mm dito, 1,2 x 8 x 150 mm
731-5	Flachmeißel 15 x 150 mm	833 VDE	Elektriker-Schraubendreher 0,4 x 2 x 75 mm
740-5	Kreuzmeißel 7 x 175 mm	-2	
745-3	Durchtreiber 3 x 120 mm	834-1	Schraubendreher für Vergaser
745 a-4	ditto, 4 x 120 mm		0,6 x 3,5 x 25 mm

Fortsetzung rechte Seite

INHALTSÜBERSICHT

HAZET 0-3800/82

(Fortsetzung)

835-PH 1	Schraubendreher für Kreuzschlitzschrauben Gr. 1	900TZ-17	Doppelsechskant-Einsatz, extra lang, 1/2" □ Antrieb, 17 mm
835-PH 2	ditto, Gr. 2	1802-2	Seitenschneider 6.1/4"
880	Sechskant-Einsätze 3/8" □ Antrieb 8 9 10 11 12 13 14 15 17 19 22	1951-2	Nylon-Hammer 27 x 90 mm
880 MgT	Zündkerzen-Einsatz, 6kt., mit Dauermagnet und Führungsbuchse, DBP, 3/8" □ Antrieb, 20,8 mm	2100	Winkelschraubendreher für innen-sechskantschrauben 2 2,5 3 4 5 6 8 mm
	Betätigungswerkzeuge 3/8" □ Antrieb	2125	Kontaktfeile
8815	Schiebegriff 8"	2130	Drahtbürste
8816 P	Umschaltknarre 8"	2140-5	Schlosserhammer 500 g
8820	Universalgelenk	2146	Fühlerblattlehre, 7teilig 0,10 0,15 0,20 0,30 0,40 0,60 0,70
8821-3	Verlängerung 3"	2153	Autolicht-Prüfer 6-24 Volt
8821-5	ditto, 5"	2154	Rollbandmaß, 2 m
8821-10	ditto, 10"	2160	Ölspritzkännchen, 150 ml
8858-1	Adapter 3/8" □ hohl, 1/2" □ massiv		
900	Sechskant-Einsätze, 1/2" □ Antrieb, 23 24		

No.

Sortiment ohne Wagen



kg



0-3800/82

82teilig

10

1

HAZET**Bremseinstellschlüssel****3822**

Chrom-Vanadium
für R 4, R 5,
verchromt



No.	S mm	l mm		
3822	S = 10 mm 4kt. = 10 mm	255	275	10

HAZET**Öldienstschlüssel****3830**

Chrom-Vanadium
für Getriebeöl-Einfüll- und Ablaßschraube,
Motoröl-Ablaßschraube,
an allen Fahrzeugen bis Baujahr 83,
mit 10 mm Außen-Vierkant
und 10 mm Innen-Doppel-Vierkant,
verchromt



3830	10	225	295	1
------	----	-----	-----	---

HAZET**Zündkerzenschlüssel****3861**

Spezialstahl
für R 4, R 5, 20 TL,
mit Stecker,
verchromt



3861	20,8	200	375	1
------	------	-----	-----	---

No.	Artikel/Anwendung	Typ
612 S-10 x 11	Offener Doppelringschlüssel 10 x 11 mm, für Bremsleitungen	alle außer R 25, R 30
612-12 x 14	dito, 12 x 14 mm, für Bremsleitungen	R 25, R 30
612-22 x 24	dito, 22 x 24 mm, für Lenkhilfe	R 9, R 18, R 20, R 25, R 30
779	Universal-Kugelgelenk- abzieher Gabelöffnung konisch 18 x 20 mm	alle
790-1	Kolbenringzange für Kolbenringe von 50-100 mm ϕ	alle
790-3	dito, 60-120 mm ϕ	alle
797	Bremsfedernzange für aufgenietete und aufgeklebte Bremsbeläge	alle

No.	Artikel/Anwendung	Typ
801/3	Zylinderkopf-Dichtigkeits- Prüfgerät zum Prüfen von Undichtigkeiten des Zylinderkopfes, der Zylinderkopfdichtung und des Motorblocks an wassergekühlten Motoren	alle
8501-3	Schraubendreher-Einsatz für Innensechskantschrauben 1/4" \square Antrieb, 3 mm, für Ventildeckel	30 TS
8502-T 9	dito, für Innen-TORX®-Schrauben am Heckgitter	R 5
8502-T 10	dito, für Kühlergrill Frontziergitter Außenspiegel	R 14, R 16, R 20, R 30 R 6 alle außer R 20 R 20
8502-T 20	dito, für Außenspiegel	
8802-T 30	dito, 3/8" \square Antrieb, für Türschließeil für Türschloß	alle Alpine, R 25
8802-T 40	dito, für Stoßstangenschrauben	R 5, R 14, R 15, R 17
900 Z-12	Doppelsechskant- Steckschlüssel-Einsatz, 1/2" \square Antrieb, 12 mm, für Pleuelstangen- und Lager-Schrauben	R 4, R 6
900 Z-13	dito, 13 mm, für Pleuelmutter	R 5, R 9, R 11, R 12, R 15, R 17
900 Z-14	dito, 14 mm, für Zylinderkopf	R 4, R 6
900 Z-17	dito, 17 mm, für Zylinderkopf	R 12, R 15, R 17, R 18, R 20
900 TZ-17	dito, extra lang, für Zylinderkopf	R 5 TL, R 6, R 16, R 18, R 20
	alle in Verbindung mit Drehmomentschlüssel HAZET 6121 CT	
995-T 30	Schraubendreher-Einsatz für Innen-TORX®-Schrauben, 1/2" \square Antrieb, für Schrauben am Türschließeil am Türschloß	alle Alpine, R 25
995-T 40	dito, für Stoßstangenschrauben	R 5, R 14, R 15, R 17
1932-1	Absetzzange für Karosserie-Instandsetzung Absetztiefe 12 mm	alle
1964-55	Lochzange 5,5 mm Loch- ϕ , zum Vorbohren von Bleichen beim Lochpunktschweißen	alle
1970	Schlag-Ausziehgerät mit Ausziehbolzen HAZET 1970-3 zum Herausschlagen der Türscharnier- Spannhülsen mit Ausziehbolzen HAZET 1970-1 dito	R 20, R 30 R 4, R 9, R 11

No.	Artikel/Anwendung	Typ
2115-T 9	Winkelschraubendreher für Innen-TORX®-Schrauben, für Heckziergitter	R 5
2115-T 10	dito, für Außenspiegel	alle, außer R 20
	für Kühlergrill	R 14, R 16, R 20, R 30
	für Frontziergitter	R 6
2115-T 20	dito, für Außenspiegel	R 20
2115-T 30	dito, für Türschließe	alle
	für Türschlösser	Alpine
2115-T 40	dito, für Stoßstangen	R 5, R 14, R 15, R 17
2172	Ölfilterschlüssel DBG, $\frac{3}{8}$ " □ Antrieb, 19 mm ● Antrieb, 65-120 mm Spannweite	alle
2223-T 9	Schraubendreher-Einsatz für Innen-TORX®-Schrauben, $\frac{1}{4}$ " ● Antrieb, für Schrauben am Heckgitter	R 5
2223-T 10	dito, am Außenspiegel	alle, außer R 20
	Kühlergrill	R 14, R 16, R 20, R 30
	Frontziergitter	R 6
2223-T 20	dito, am Außenspiegel	R 20
	an Kofferraumverkleidung	R 25
2223-T 40	dito, an Anlassenwicklung	R 25
3701	Öldienstschlüssel, 8 mm Außen-Vierkant, 10 mm Innen-Doppelvierkant, für Getriebeöl-Einfüll- und Ablassschrauben, Motoröl-Ablassschraube ab Baujahr 83	alle
3702	Schraubendreher-Einsatz für 8 mm Innenvierkantschrauben, $\frac{1}{2}$ " □ Antrieb,	
	dito, ab Baujahr 83	alle
3702-1	dito, 10 mm, dito, bis Baujahr 83	alle
4006-1	Zündkerzenschlüssel, $\frac{3}{8}$ " □ Antrieb, 16 mm ($\frac{5}{8}$ "), 95 mm lang	R 20 TS, R 5, Alpine
4006-2	dito, 135 mm lang	R 30, R 25
4006-3	dito, 280 mm lang	R 14

No.	Artikel/Anwendung	Typ
4517	Schraubendreher für Leerlauf, Gemischregulierung an Pierburg-Vergasern	alle
4518	Auszieher für Sicherungsstopfen (Eingriffssicherung) bei innenliegenden Schrauben der Gemischregulierung und Leerlauf-Kraftstoff-einstellung an Pierburg-Vergasern	alle
4519-1	Eindrücker für Eingriffssicherungen bei innenliegenden Schrauben der Gemischregulierung und Leerlauf-Kraftstoff-einstellung an Pierburg-Vergasern	alle
4520	Aufdrücker für Sicherungskappe (Eingriffssicherung) bei herausstehenden Schrauben der Kraftstoffeinstellung an Pierburg-Vergasern	alle
6121-1 CT	Drehmomentschlüssel DBP mit Knarrenkopf, $\frac{1}{2}$ " □ Antrieb, 10-120 Nm, für Zündkerzen Pleuellager	alle
6122-1 CT	dito, 20-200 Nm, Zylinderkopf (ggf. mit HAZET 6690) Hauptlager Schwungrad Radmuttern	alle
6690	Mechanische Winkelscheibe für den drehwinkel-gesteuerten Schraubanzug Zylinderkopf Hauptlager	alle mit Winkelanzugsvorschrift



HAZET

Zündkerzenschlüssel

4006

Spezialstahl
für Visa 2 Zyl., Athena, Reflex,
verchromt

3/8"



No.	S	l	g	mm
4006-1	16	5/8	95	80

für GSA, LNA



4006-2	16	5/8	135	120
--------	----	-----	-----	-----

für Visa 4 Zyl.



4006-3	16	5/8	250	220
--------	----	-----	-----	-----

No.	Artikel/Anwendung	Typ
430-12 x 14	Doppelsteckschlüssel 12 x 14 mm, 14 mm für Schrauben am Lüfterrad	2 CV 4, 2 CV 6, Diane, Ami
779	Universal-Kugelgelenk- abzieher Gabelöffnung konisch 18-20 mm	alle
790-1	Kolbenringzange für Kolbenringe 50-100 mm ø	alle
790-3	dito, 60-120 mm ø	alle
797	Bremssfedernzange für Bremsbeläge in Trommelbremsen	alle
801/3	Zylinderkopf-Dichtigkeits- Prüfgerät zum Prüfen von Undichtigkeiten des Zylinderkopfes, der Zylinderkopf-Dichtung und des Motorblocks an wassergekühlten Motoren	alle
880 MgT	Zündkerzen-Steckschlüssel- Einsatz, DBP, mit Dauermagnet und Führungsbuchse, 3/8" □ Antrieb, 20,8 mm	
8816 GK	In Verbindung mit Umschaltknarre mit Gelenk, kurz	
8821-3	und Verlängerung 3"	GS
8802-T 27	Schraubendreher-Einsatz für Innen-TORX®-Schrauben 3/8" □ Antrieb für Deckelschrauben am Automatik-Getriebe (ZF-Getriebe) und am Steuergehäuse	CX 2400
8802-T 30	dito, für Schrauben der Türschließeisen	2 CV, GS, GSA

No.	Artikel/Anwendung	Typ
900 Z-18	Doppelsechskant- Steckschlüssel-Einsatz, 1/2" □ Antrieb, 18 mm	SM
900 TZ-13	dito, 13 mm	GS, GSA
900 TZ-14	dito, 14 mm	2 CV, 3 CV, Diane, Ami 6 u. 8
900 TZ-17	dito, 17 mm in Verbindung mit Drehmomentschlüssel HAZET 6121 CT für Zylinderkopfschrauben	DS
995-T 27	Schraubendreher-Einsatz für Innen-TORX®-Schrauben, 1/2" □ Antrieb, für Deckelschrauben am Automatik-Getriebe (ZF-Getriebe) und am Steuergehäuse	CX 2400
995-T 30	dito, für Schrauben der Türschließeisen	2 CV, GS, GSA
1000 Z-42	Doppelsechskant- Steckschlüssel-Einsatz, 3/4" □ Antrieb, 42 mm, für Windflügel	GS, GSA
1000 AZ-1.3/4	dito, 1.3/4" A (44,4 mm), für hintere Radnabe	2 CV, 3 CV, Diane, Ami 6 u. 8
1932-1	Absetzzange für Karosserie-Instandsetzung Absetztiefe 12 mm	alle
1970	Schlag-Ausziehgerät mit Ausziehbolzen HAZET 1970-1 zum Herausschlagen der Türscharnier-Spannhülsen mit Ausziehbolzen HAZET 1970-4	Visa, GS, GSA, BX XC
2172	Ölfilterschlüssel DBGM, 3/8" □ Antrieb, 19 mm ● Antrieb, 65-120 mm Spannweite	alle
4561	Einseltiger Ringschlüssel 13 mm, für Einspritzpumpe	alle Diesel
6121-1 CT	Drehmomentschlüssel DBP, mit Knarrenkopf, 1/2" □ Antrieb, 10-120 Nm, Zylinderkopf (ggf. mit HAZET 6690) Hauptlager Pleuellager Schwungrad Zündkerzen Radmuttern	alle
6690	Mechanische Winkelscheibe für den drehwinkel- gesteuerten Schraubenzug Zylinderkopf 1982- 1095 F XW 7	LNA 11 E/RE BX 16 RS/ TRS

**Zylinderkopfschlüssel**

Chrom-Vanadium
für Jaguar,
verchromt

4101











 $\frac{1}{2}$ "

No.	S Zoll	l mm	 g	
4101	1 1/16	100	90	1

No.	Artikel/Anwendung	Typ
329-5	 Ventileinstellschlüssel 1/2" □ Antrieb, 19 mm, für Zylinderkopfschrauben	Land-Rover 2,25 l und 2,5 l Diesel
612 S-10 x 11	 Offener Doppelringschlüssel 10 x 11 mm	alle Austin- Rover
612-11 x 13	dito, 11 x 13 mm	
612-12 x 14	dito, 12 x 14 mm für Bremsleitungen	
612-17 x 19	dito, 17 x 19 mm, 17 mm für Diesel- Einspritzleitungen	
615-13 x 15	 Starter- und Blockschlüssel 13 x 15 mm, 13 mm für Vergaserfuß	Maestro, Montego
618	 Spezialschlüssel für Innenvierkant des Ölstopfens an der Hinterachse	MGB
748 Lgb-4	 Splintreiber 4 mm, mit besonders langer Spitze, für Sicherungsstifte der Scheibenbremsbelagträger im Bremsattel	Metro
762	 Zündkerzenschlüssel mit Kardangelenk und Feder, mit 1/2" □ Antrieb, 20,8 mm	alle Austin- Rover
767-1	 oder dito, mit Kugelgelenk und Feder	Jaguar
779	 Universal-Kugelgelenk- abzieher, Gabelöffnung konisch 18 x 20 mm	alle
790-1	 Kolbenringzange für Kolbenringe von 50-100 mm Ø	alle
790-1a	dito, 65-110 mm Ø	Austin, Morris
790-3	dito, 60-120 mm Ø	

No.	Artikel/Anwendung	Typ
794-1	 Kolbenring- Spannband, 60-125 mm Ø	Jaguar
794 U-3	 Kolbenringspannzange, verstellbar von 70-100 mm Ø	Jaguar, Rover, Triumph, Austin, (außer Mini 850 und 1000)
797	 Bremsfedernzange	alle
798-5	 Schlauchklemmenzange für Schlauchschellen der Benzinleitungen	alle
801/3	 Zylinderkopf-Dichtigkeits- Prüfgerät zum Prüfen von Undichtigkeiten des Zylinderkopfes, der Zylinderkopfdichtung und des Motorblocks an wassergekühlten Motoren	alle
835 PZ-3	 Schraubendreher für POZIDRIV-Schrauben, Gr. 3	alle
8807 PZ-3	 Schraubendreher-Einsatz für POZIDRIV-Schrauben, 3/8" □ Antrieb, Gr. 3, für diverse Arbeiten	
880 TZ-20,8	 Doppelsechskant- Steckschlüssel-Einsatz, extra lang, 3/8" □ Antrieb, 20,8 mm in Verbindung mit Umschaltknarre mit Gelenk, 11"	Rover 3500/S, Range- Rover
8816 G	 und Verlängerung 3" für Zündkerzen	
880 MgT	 Zündkerzen-Steckschlüssel- Einsatz, DBP mit Dauermagnet und Führungsbuchse, 3/8" □ Antrieb, 20,8 mm in Verbindung mit Umschaltknarre mit Gelenk, kurz	alle
880 A MgT	 Zündkerzen-Steckschlüssel- Einsatz, DBP wie vor, 5/8", für 2,6 l-Motor	Rover
880 AZ-1/2	 Doppelsechskant- Steckschlüssel-Einsatz, 3/8" □ Antrieb, 1/2", für Pleuellagerschrauben für verschiedene Schrauben im Getriebe	Jaguar, Austin Mini, 1300, Innocenti Austin Mini, Morris Mini, Innocenti
8821-12	 in Verbindung mit Verlängerung 12" für Auspuff-Flanschschrauben	MGB

No.	Artikel/Anwendung	Typ	No.	Artikel/Anwendung	Typ
(Fortsetzung)					
880 AZ-7/16	Doppelsechskant-Steckschlüssel-Einsatz, 3/8" □ Antrieb, 7/16"		992-T 27	Schraubendreher-Einsatz für Innen-TORX®-Schrauben, 1/2" □ Antrieb, für verschiedene Arbeiten	Jaguar, Rover, Jeep
					
8821-10	in Verbindung mit Verlängerung 10" für Befestigungsschrauben zwischen Motor und Getriebe	Austin Mini, Morris Mini, Innocenti	992-T 30	dito, für Türschließkeile	Jaguar
880 AZ-9/16	Doppelsechskant-Steckschlüssel-Einsatz, 3/8" □ Antrieb, 9/16"		992-T 40	dito, für Türschließkeile	Rover, Maestro
8821-10	in Verbindung mit Verlängerung 10" für Ölfilterschrauben	Austin Mini, Morris Mini, 1100, 1300	995-T 30	dito, für Türschließkeile	Jaguar
880 AZ-15/16	Doppelsechskant-Steckschlüssel-Einsatz, 3/8" □ Antrieb, 15/16", für Ölableßschraube (Motor und Getriebe eine Ölwanne)	Austin Mini, Morris Mini, Innocenti	995-T 40	dito	Rover
900 AZ-7/16	Doppelsechskant-Steckschlüssel-Einsatz, 1/2" □ Antrieb, 7/16"		1000 AZ-1.1/2	Doppelsechskant-Steckschlüssel-Einsatz, 3/4" □ Antrieb, 1.1/2"	
918	in Verbindung mit Verlängerung 10" für die Befestigungsschrauben zwischen Motor und Getriebe	Austin Mini, Morris Mini, Innocenti		in Verbindung mit Schiebegriff 20" für Schwungradbefestigungsschraube	Austin 1100, 1300, alle Mini
900 AZ-7/2"	dito, 1/2"		1015		
918	in Verbindung mit Verlängerung 10" für Auspuff-Flanschschrauben ohne Verlängerung für Pleuellagerschrauben	MGB Jaguar, Austin Mini, Austin 1300, Innocenti			
917-5	in Verbindung mit Verlängerung 5" für Schrauben im Getriebe	Austin Mini, Morris Mini, Innocenti	1557/22	TORX®-Schraubwerkzeug-Sortiment für TORX®-Innen- und Außen-Schrauben - allgemeine Arbeiten -	alle
900 AZ-9/16	dito, 9/16"				
918	in Verbindung mit Verlängerung 10" für Ölfilterschrauben	Austin Mini, Morris Mini, 1100, 1300	1841 a-3	Langbeckzange, gerade	
917-5	in Verbindung mit Verlängerung 5" und Drehmomentschlüssel HAZET 6121-1CT 10-120 Nm für Zylinderkopf-, Kipphebel- und Befestigungsschrauben am Kupplungsautomat	Austin 1100, 1300, alle Mini		und dito, stumpfwinklig gebogen für Getriebesplinte und Sicherungskeile	alle
900 AZ-1.1/8	dito, 1.1/8"		1841 b-3		
914-15	in Verbindung mit Gelenkgriff für Befestigungsschrauben am Getriebe-Antriebsrad	Austin Mini, Morris Mini, Innocenti			
			1846 a-2	Zange für Sicherungsringe, gerade, für Kolbensicherungen	Austin 1100, Jaguar 2.8 l und 4.2 l
					
			1846 b-2	dito, gebogen, für Getriebebesicherungsringe (querliegende Motore)	Austin, Morris, Metro
					
			1846 c-2	dito, gerade, für Getriebebesicherungsringe	Austin Maxi Mini
					
			1932-1	Absetzzange für Karosserie-Instandsetzung	
				Absetztiefe 12 mm	alle
			1964-55	Lochzange 5,5 mm Loch-φ, für Karosserie-Instandsetzung	alle
					
			1966-2	Schlag-Ausziehgerät für Scheibenbremsbeläge	Austin 1100, 1300, Morris 1100, 1300, Mini Cooper, Innocenti
					
			2115-T 27	Winkelschraubendreher für Innen-TORX®-Schrauben verschiedene Schrauben	Jaguar, Rover, Jeep
					

No.	Artikel/Anwendung	Typ	No.	Artikel/Anwendung	Typ
2170	Universal-Bandschlüssel für Ölfilter bis 160 mm ϕ		6110-1 CT	Drehmomentschlüssel DBR mit Umschaltknarre $\frac{3}{8}$ " \square Antrieb, 5-60 Nm	
				Zündkerzen Pleuellager Ventildeckel	alle Austin-Rover
2171-1	oder Ölfilterschlüssel, $\frac{1}{2}$ " \square Antrieb, verstellbar von 65-110 mm ϕ		6121-1 CT	dito, $\frac{1}{2}$ " \square Antrieb, 10-120 Nm	
		Rover 2000, 3500, Triumph Spitfire, Morris Marina		Zylinderkopf Hauptlager Schwungrad Radmuttern Pleuellager	Jaguar
2171-2	oder dito, mit Hebel		6122-1 CT	dito, 20-200 Nm,	
				Zylinderkopf Hauptlager Schwungrad Radmuttern	alle Austin-Rover
2172	Ölfilterschlüssel DBGM, $\frac{3}{8}$ " Innenvierkant-Antrieb, 19 mm \bullet Antrieb, 65-120 mm Spannweite	alle	6690	Mechanische Winkelscheibe für den drehwinkelgesteuerten Schraubanzug	
				Zylinderkopf 1963 - AJ6	Jaguar XJ-S 3,6
2567	Öldienstschlüssel 17 x 21 mm für Getriebe	Maestro, Montego			
					
4374	Öldienstschlüssel mit Doppelgelenk und Doppelinnenvierkant-Köpfen 14 x 17 mm 14 mm für Differential	Rover			
					

*Assistent*

4200

Werkzeug-Sortimente

Chrom-Vanadium

für Volvo, Lkw-Sortiment, wahlweise für Werkzeugwagen 162 N, 166 N, 171 oder 172 HD, verchromt



162 N



166 N



171



172 HD

INHALTSÜBERSICHT

HAZET 0-4200/136

179-12	Verstellbarer Einmaulschlüssel 12"	630	Doppelringschlüssel, tief gekröpft 6 x 7 8 x 9 10 x 11 12 x 13 14 x 15 16 x 17 18 x 19 20 x 22 21 x 23 24 x 27 30 x 32
450	Doppelmaulschlüssel 6 x 7 8 x 9 10 x 11 12 x 13 14 x 15 16 x 17 18 x 19 20 x 22 21 x 23 24 x 27 25 x 28 30 x 32	652	Reifenheber 24" (2)
450 A VKH	dito $\frac{1}{4}$ x $\frac{5}{16}$ $\frac{5}{16}$ x $\frac{3}{8}$ $\frac{7}{16}$ x $\frac{1}{2}$ $\frac{9}{16}$ x $\frac{5}{8}$ $\frac{11}{16}$ x $\frac{3}{4}$ $\frac{7}{8}$ x $\frac{15}{16}$	731-2	Flachmeißel 11 x 125 mm
		731-5	dito, 15 x 150 mm
		741-1	Kreuzmeißel 4 x 130 mm
600	Ring-Maulschlüssel, lang $\frac{1}{4}$ $\frac{5}{16}$ $\frac{3}{8}$ $\frac{7}{16}$ $\frac{1}{2}$ $\frac{9}{16}$ $\frac{5}{8}$ $\frac{11}{16}$ $\frac{3}{4}$ $\frac{7}{8}$	745-2	Durchtreiber 2 x 120 mm
		745-4	dito, 4 x 120 mm
		745 a-7	dito, 7 x 120 mm
		745 a-10	dito, 10 x 150 mm

Fortsetzung nächste Seite

INHALTSÜBERSICHT		HAZET 0-4200/136		(Fortsetzung)
746-2	Körner 12 x 120 mm	917-3	Verlängerung 3"	
748 a-2	Spinntreiber 2 x 115 mm	917-5	dito, 5"	
748 b-3	dito, 3 x 150 mm	918-10	Verlängerung 10"	
748 b-4	dito, 4 x 150 mm	920	Universalgelenk 2.1/2"	
748 b-5	dito, 5 x 150 mm	986	Schraubendreher- Einsätze für Innen- sechskantschrauben 5 6 8 10 12 14 mm	
748 b-6	dito, 6 x 150 mm	986 A- 7/32	dito, 7/32"	
748 b-8	dito, 8 x 150 mm	1803-2	Seitenschneider 5.3/4"	
754-10	Gripzange 10"		Zangen für Sicherungsringe	
760 N-2	Universalzange 9.1/2"	1846 a-2	innen, gerade, 7"	
821-3	Dreikant-Hohlschaber 250 mm	1846 b-2	innen, abgewinkelt, 6.3/4"	
824	Flachschaber	1846 c-2	außen, gerade, 7"	
854	Steckschlüssel-Satz in Kunststoffkasten, 1/4" □ Antrieb, 11 Einsätze 4-14 mm, 12 verschiedene Schraubendreher- Einsätze, 6 Betätigungswerkzeuge	1846 d-2	außen, abgewinkelt, 6.3/4"	
835-PH 0	Schraubendreher für Kreuzschlitzschrauben, Gr. 0	1850-3	Kombizange 7"	
835-PH 1	dito, Gr. 1	2100	Winkelschrauben- dreher für Innen- sechskantschrauben 3 5 6 8 10 12 14 mm	
835-PH 2	dito, Gr. 2	2100 A	dito 1/8 5/32 3/16 1/4 5/16 3/8 1/2 9/16	
836-1	Werkstatt- Schraubendreher 0,8 x 4 x 100 mm	2120-10	Rundfeile 10"	
836-3	dito, 1,2 x 8 x 150 mm	2122-10	Flachfeile 10"	
836-4	dito, 1,6 x 10 x 175 mm	2123-10	Dreikantfeile 10"	
836-5	dito, 2 x 12 x 200 mm	2130	Drahtbürste	
8503- 1,6 x 10	Schraubendreher- Einsatz für Schlitzschrauben 1,6 x 10 mm	2140-2	Schlosserhammer 200 g	
900	Sechskant-Steck- schlüssel-Einsätze 1/2" □ Antrieb 10 11 12 13 14 15 16 17 18 19 20 21 22 23 24 25 26 27 28 29 30 32	2140-5	dito, 500 g	
	Betätigungswerkzeuge 1/2" □ Antrieb	2140-10	dito, 1000 g	
915	Schiebegriff 12"	2147	Fühlerblattlehre 20teilig	
916 SP	Umschaltknarre 10.3/4"	2153	Autolicht-Prüfer 6-24 V	
		2154	Rollbandmaß, 2 m	
		2160	Ölspritzkännchen 150 ml	

No.	Sortiment ohne Wagen	kg	
0-4200/136	136teilig	23	1

Pkw-Sortiment

INHALTSÜBERSICHT		HAZET 0-4200/137		(Fortsetzung)
450	Doppelmaulschlüssel 6 x 7 8 x 9 10 x 11 12 x 13 14 x 15 16 x 17 18 x 19 20 x 22 21 x 23 24 x 26 27 x 32	746-2	Körner 12 x 120 mm	
450 A	dito 1/4 x 5/16 3/8 x 7/16 1/2 x 9/16 5/8 x 11/16	748 a-2	Spinntreiber 2 x 115 mm	
600	Ring-Maulschlüssel, lang 1/4 5/16 3/8 7/16 1/2 9/16 5/8 11/16 13/16 7/8	748 b-3	dito, 3 x 150 mm	
625	Doppelringschlüssel, tief gekröpft 6 x 7 8 x 9 10 x 11 12 x 13 14 x 15 16 x 17 18 x 19 20 x 22 21 x 23 24 x 27 25 x 28 30 x 32	748 b-4	dito, 4 x 150 mm	
650-16	Reifenheber 16" (2)	748 b-5	dito, 5 x 150 mm	
730-6	Flachmeißel 24 x 200 mm	748 b-6	dito, 6 x 150 mm	
		748 b-8	dito, 8 x 150 mm	
		760-3	Universalzange 9.1/2"	
		821-3	Dreikant-Hohlschaber 250 mm	
		833 VDE	Schraubendreher -2 0,4 x 2 x 75 mm	
		834-3	Schraubendreher für Vergaser 1,2 x 8 x 25 mm	
		835-PH 0	Schraubendreher für Kreuzschlitzschrauben, Gr. 0	
		835-PH 1	dito, Gr. 1	
		835-PH 2	dito, Gr. 2	
		835-PH 3	dito, Gr. 3	

Fortsetzung rechte Seite

INHALTSÜBERSICHT		HAZET 0-4200/137		(Fortsetzung)
835- PH 01	Schraubendreher für Kreuzschlitzschrauben, Gr. 1, kurz	1846 a-2	Zangen für Sicherungsringe innen, gerade, 7"	
835- PH 02	dito, Gr. 2	1846 c-2	außen, gerade, 7"	
836-1	Werkstatt- Schraubendreher 0,8 x 4 x 100 mm	1850-3	Kombizange 7"	
836-2	dito, 1 x 5,5 x 125 mm	1860 VDE	Abisolierzange -11 6.1/4"	
836-4	dito, 1,6 x 10 x 175 mm	1950-4	Kunststoffhammer 40 mm ø	
900	Sechskant-Steck- schlüssel-Einsätze 1/2" □ Antrieb 10 11 12 13 14 15 16 17 18 19 20 21 22 23 24 25 26 27 28 29 30 32	2100	Winkelschrauben- dreher für Innen- sechskantschrauben 2 2,5 3 4 5 8 10 12 14 mm	
900 AZ	dito 3/8 7/16 1/2 9/16 11/16 7/8	2100 A	dito 5/8 3/32 1/8 5/32 3/16 1/4 5/16 3/8 1/2 9/16	
	Betätigungswerkzeuge 1/2" □ Antrieb	2120-10	Rundfeile 10"	
915	Schiebegriff 12"	2122-10	Flachfeile 10"	
916 SP	Umschaltknarre 10.3/4"	2123-10	Dreikantfeile 10"	
917-3	Verlängerung 3"	2130	Drahtbürste	
918-10	Verlängerung 10"	2132	Waschpinsel	
920	Universalgelenk 2.1/2"	2140-2	Schlosserhammer 200 g	
958-2	Adapter 1/2" □ hohl, 3/8" □ massiv	2140-5	dito, 500 g	
985-6	Schraubendreher- Einsätze für innen- sechskantschrauben 6 mm	2140-10	dito, 1000 g	
985-8	dito, 8 mm	2147	Fühlerblattlehre 20teilig	
1803-2	Seitenschneider 5.3/4"	2150	Reißnadel	
1841 a-2	Langbeckzange, gerade, 6.1/4"	2153	Autolicht-Prüfer 6-24 V	
		2160	Ölspritzkännchen 150 ml	
		2505-2	Zündkerzenschlüssel, verstellbar, 3/8" □ Antrieb, 20,8 mm	

No.	Sortiment ohne Wagen	kg	
0-4200/137	137teilig	23	1

No.	Artikel/Anwendung	Typ
329-5	 Ventileinstellschlüssel 1/2" □ Antrieb, 19 mm, für Zylinderkopfschrauben	244 (B 20)
428 Lg-10	 Sechskant-Steckschlüssel, lang, 10 mm für Ventildeckel	alle
612 A-3/8 x 7/16	 Offener Doppelringschlüssel 3/8 x 7/16" für Bremsleitung	alle Pkw
630-36 x 41	 Doppelringschlüssel, tief gekröpft, 36 x 41 mm, für Mutter an der Nockenwelle	alle Pkw
762-1	 Zündkerzenschlüssel mit Kardangelen und 1/2" □ Antrieb, 5/8" / 16 mm	262 C, 264, 265, 760 (B 28 A)
779	 Universal-Kugelgelenk- abzieher Gabelöffnung konisch 18-20 mm	alle Pkw

No.	Artikel/Anwendung	Typ
791-2	Schlag-Ausziehzange zum Entfernen von Ventilschafthdichtungen	
791-5	Ventildichtringzange dito an Volvo-Fahrzeugen mit VW-Dieselmotor	
	D 20 2,0 l 5-Zyl. 1979-	240 D, 244 GLD
	D 24 2,4 l 6-Zyl. 1979-	240 D, 244 GLD 6, 245 GLD 6
	D 24 T 2,4 l 6-Zyl. Turbo 1982-	760 D
801/3	Zylinderkopf-Dichtigkeits-Prüfgerät zum Prüfen von Undichtigkeiten des Zylinderkopfes, der Zylinderkopfdichtung und des Motorblocks an wassergekühlten Motoren	alle
880 A Mg T	Zündkerzen-Steckschlüssel-Einsatz, DBP, $\frac{3}{8}$ " □ Antrieb, mit Dauermagnet und Führungsbuchse, $\frac{5}{8}$ "	262 C, 264, 265, 760 (B 28 A)
880 G-13	Sechskant-Steckschlüssel-Einsatz mit Gelenk, $\frac{3}{8}$ " □ Antrieb, 13 mm	
880 G-14	dito, 14 mm	
880 G-17	dito, 17 mm für Gelenkwelle	alle
903 S-19-120 Nm	6kt.-Torsionsstab mit Drehmomentbegrenzung für Radschrauben	alle Pkw
962	Zündkerzen-Steckschlüssel-Einsatz, $\frac{1}{2}$ " □ Antrieb, mit Kardangelenk, 20,8 mm	alle Pkw außer 262 C, 264, 265, 760 (B 28 A)
986-10	Schraubendreher-Einsatz für Innensechskantschrauben, $\frac{1}{2}$ " □ Antrieb, 10 mm, für Bremssattel	740, 760
1932-1	Absetz zange für Karosserie-Instandsetzung	
	Absetztiefe 12 mm	alle
1964-55	Lochzange 5,5 mm Loch- ϕ , für Karosserie-Instandsetzung	alle
1970	Schlag-Ausziehgerät mit Ausziehbolzen HAZET 1970-2 zum Ausschlagen der Türscharnierbolzen	340
2100 Lg-03	Winkelschraubendreher, lang, für Innensechskantschrauben 3 mm	240, 244, 245 E (B 21)
	für Gemischregulierschraube am Mengenteiler bei Einspritzanlagen	240, 244, (B 23 E) 245 E

No.	Artikel/Anwendung	Typ
2172	Ölfilterschlüssel DBGM, $\frac{3}{8}$ " □ Antrieb, 19 mm ● Antrieb, 65-120 mm Spannweite	alle
2351/15	Schlagschraubendreher-Satz im Metallkasten, 15teilig, $\frac{3}{8}$ " ● Antrieb für Türschließecke Rahmenabdeckungen Bremsstrommeln	alle Lkw
2574	Niederhalter für Tassenstößel	
	in Verbindung mit Ventilplättchenzange	
2599		
2575/104	Ventilplättchen-Sortiment im Metallkasten, 104teilig, 26 Abmessungen (à 4 Stück), 3,00 bis 4,25 mm, um 0,05 mm steigend, 31 mm ϕ für Ventileinstellung	Typen wie unter HAZET 791-2/-5 beschrieben sh. linke Spalte
3702	Schraubendreher-Einsatz für Innen-Vierkantschrauben, $\frac{1}{2}$ " □ Antrieb, 8 mm, für Ölablaßstopfen an der Ölwanne	264
3830	Öldienstschlüssel, 10 mm Außenvierkant, 10 mm Innen-Doppelvierkant, für Getriebe-Einfüll- und Ablaßschraube	340, 360
4516	Schraubendreher für Innensechskantschrauben, Gemischregulierung am Mengenteiler bei Einspritzanlagen	262 C, 264, 265 E (B 28 E), 760 GLE (B 28 E)
4555	Doppelsechskant-Steckschlüssel-Einsatz, $\frac{1}{2}$ " □ Antrieb, 27 mm, für Einspritzdüsen	Typen wie unter HAZET 791-2/-5 beschrieben sh. linke Spalte
4560	Offener Doppelringschlüssel, 17 x 17 mm, für Einspritzleitung	Typen wie unter HAZET 791-2/-5 beschrieben sh. linke Spalte
6121-1 CT	Drehmomentschlüssel DBP mit Knarrenkopf, $\frac{1}{2}$ " □ Antrieb, 10-120 Nm, für Schwungrad, Nockenwellenrad, Zwischenrad, Nockenwellenlagerdeckel	alle
6122-1 CT	dito, 20-200 Nm, für Pleuel, Zylinderkopf, - in Verbindung mit HAZET 6690 -	alle
6145-1 CT	dito, $\frac{3}{4}$ " □ Antrieb, 300-800 Nm	alle Lkw
6690	Mechanische Winkelscheibe für den drehwinkelgesteuerten Schraubanzug Zylinderkopf Hauptlager	alle mit Winkelanzugsvorschrift

HAZET

Assistent

4300

Werkzeug-Sortiment

Chrom-Vanadium

Sortiment für SAAB-Mechaniker

wahlweise für Werkzeugwagen

162 N, 166 N, 171 oder 172 HD,

verchromt

INHALTSÜBERSICHT		HAZET 0-4300/113	
179-6	Verstellbarer Einmaulschlüssel 6"	880TZ-10	Doppelsechskant-Steckschlüssel-Einsatz, $\frac{3}{8}$ " □ Antrieb, extra lang, 10 mm
421-10	Sechskant-Steckschlüssel mit Magnet, 10 mm	880 TAZ	dito $\frac{9}{16}$ $\frac{11}{16}$
600	Ring-Maulschlüssel, lang	880 MgT	Zündkerzen-Steckschlüssel-Einsatz, DBP, extra lang, mit Dauermagnet, $\frac{3}{8}$ " □ Antrieb, 20,8 mm
600 A	dito	8801 A	Schraubendreher-Einsätze für Innensechskantschrauben $\frac{1}{8}$ $\frac{3}{16}$
603	dito, kurz		Betätigungswerkzeuge $\frac{3}{8}$ " □ Antrieb
603 A	dito	8816 P	Umschaltknarre 8"
645	Doppel-Gelenk-Steckschlüssel	8820	Universalgelenk
645 A	dito	8821-3	Verlängerung 3"
730-3	Flachmeißel	8821-6	dito, 6"
746-2	Körner 12 x 120 mm	8821-10	dito, 10"
748 a-2	Splinttreiber	8830	Verlängerung, biegsam, 8"
748 a-3	dito, 3 x 125 mm	8858-1	Adapter $\frac{3}{8}$ " □ hohl, $\frac{1}{2}$ " ■ massiv
748 b-4	dito, 4 x 150 mm	900 AZ	Doppelsechskant-Steckschlüssel-Einsätze, $\frac{1}{2}$ " □ Antrieb, $\frac{3}{4}$ $\frac{7}{8}$ $\frac{15}{16}$ $1\frac{1}{16}$
748 b-5	dito, 5 x 150 mm	900TZ	dito, extra lang, 20,8 mm
748 c-6	dito, 6 x 180 mm	900TAZ-1	dito, 1"
760 N-2	Universalzange 9 $\frac{1}{2}$ "		Betätigungswerkzeuge $\frac{1}{2}$ " □ Antrieb
798	Schlauchklemmzange 8 $\frac{1}{4}$ "	914-18	Gelenkgriff 18"
818-2	Winkelschraubendreher	916 SP	Umschaltknarre 10 $\frac{3}{4}$ "
830-2	Werkstatt-Schraubendreher	917-5	Verlängerung 5"
830-7	dito, 0,8 x 4 x 100 mm	918-10	Verlängerung 10"
832-1	Schraubendreher	958-2	Adapter $\frac{1}{2}$ " □ hohl, $\frac{3}{8}$ " ■ massiv
834-3	Schraubendreher für Vergaser, 1,2 x 8 x 25 mm	1802-3	Seitenschneider 8"
835-PH 1	Schraubendreher für Kreuzschlitzschrauben, Gr. 1	1841 b-3	Langbeckzange 8"
835-PH 2	dito, Gr. 2	1848	Batterie- und Mutterzange 8"
835-PH 3	dito, Gr. 3	1940	Schlicht- und Treibhammer
835-PH 4	dito, Gr. 4	1949-1	Ausbeulhammer
835-PZ 1	Schraubendreher für POZIDRIV-Schrauben, Gr. 1	1950-5	Plastik-Hammer 40 x 110 mm
835-PZ 2	dito, Gr. 2	2100 A	Winkelschraubendreher für Innensechskantschrauben $\frac{1}{8}$ $\frac{5}{32}$ $\frac{3}{16}$ $\frac{1}{4}$
835-PZ 3	dito, Gr. 3	2130	Drahtbürste
835-PZ 4	dito, Gr. 4	2147	Fühlerblattlehre, 20teilig
835-PZ 02	dito, kurz, Gr. 2	2153	Autolicht-Prüfer 6-24 Volt
836-4	Werkstatt-Schraubendreher	2154	Rollbandmaß, 2 m
880 Z	Doppelsechskant-Steckschlüssel-Einsätze, $\frac{3}{8}$ " □ Antrieb	2156	Kabelmesser
880 AZ	dito		

Fortsetzung rechte Seite

INHALTSÜBERSICHT		HAZET 0-4300/113		(Fortsetzung)
2160	Ölspritzkännchen 150 ml	2230-3	Verbindungsstück mit Innensechskant für Maschinenschrauber	
2218 PZ-4	Schraubendreher-Einsatz für POZIDRIV-Schrauben, Gr. 4	2534	Messingdom 20 mm ø	
No.	Sortiment ohne Wagen			
0-4300/113	113teilig		14	1

HAZET

4300

Werkzeug-Sortiment

Chrom-Vanadium

Sortiment für Scania-Lkw,

in fünfteiligem, stabilen Werkzeugkasten, verschleißbar,

verchromt



INHALTSÜBERSICHT		HAZET 0-4300/82	
450	Doppelmaulschlüssel 24 x 27 30 x 32	900	Sechskant-Steckschlüssel-Einsätze $\frac{1}{2}$ " □ Antrieb
450 A	dito		12 13 14 15 16 17
VKH	$\frac{1}{4}$ x $\frac{5}{16}$ "		18 19 20 21 22 23
600	Ring-Maulschlüssel, lang		24 26 27 28 30 32
	7 8 9 10 11 12		Betätigungswerkzeuge $\frac{1}{2}$ " □ Antrieb
	13 15 17 18 19 21		
	22	914-15	Gelenkgriff 15"
645	Doppel-Gelenk-Steckschlüssel	916 SP	Umschaltknarre 10 $\frac{3}{4}$ "
	8 x 9 10 x 11 12 x 13	917-5	Verlängerung 5"
	14 x 15 17 x 19	918-10	Verlängerung 10"
730-4	Flachmeißel	920	Universalgelenk 2 $\frac{1}{2}$ "
	20 x 150 mm	985-19	Schraubendreher-Einsätze für Innensechskantschrauben 19 mm
730-6	dito, 24 x 200 mm		
745 a-3	Durchtreiber 3 x 120 mm	1802-3	Seitenschneider 8"
746-1	Körner 10 x 120 mm		Zangen für Sicherungsringe
748 b-5	Splinttreiber 5 x 150 mm	1846 a-2	innen, gerade, 7"
748 b-8	dito, 8 x 150 mm	1846 d-3	außen, gebogen, 8 $\frac{1}{4}$ "
760 N-2	Universalzange 9 $\frac{1}{2}$ "	1850-3	Kombizange 7"
821-3	Dreikant-Hohlschaber 250 mm	1980	Metallsägebogen
832-2	Schraubendreher 0,4 x 2,5 x 75 mm	2100/7 R	Winkelschraubendreher-Satz, 7teilig
834-3	Schraubendreher für Vergaser 1,2 x 8 x 25 mm	2120-10	Rundfelle 10"
835-PH 1	Schraubendreher für Kreuzschlitzschrauben, Gr. 1	2122-10	Flachfelle 10"
835-PH 2	dito, Gr. 2	2130	Drahtbürste
835-PH 3	dito, Gr. 3	2140-3	Schlosserhammer 300 g
835-PH 4	dito, Gr. 4	2140-10	dito, 1000 g
835-PH 01	dito, kurz, Gr. 1	2147	Fühlerblattlehre 20teilig
835-PH 02	dito, Gr. 2	2153	Autolicht-Prüfer 6-24 V
836-1	Werkstatt-Schraubendreher 0,8 x 4 x 100 mm	2156	Kabelmesser
836-2	dito, 1 x 5,5 x 125 mm	2160	Ölspritzkännchen 150 ml
836-4	dito, 1,6 x 10 x 175 mm	2165-2	Hebeleisen 400 mm
836-5	dito, 2 x 12 x 200 mm	2534	Messingdom 20 mm ø
No.	Sortiment ohne Werkzeugkasten		
0-4300/82	82teilig		16
804 L	Werkzeugkasten, leer		7,5

No.	Artikel/Anwendung	Typ
612-12 x 14	Offener Doppelringschlüssel 12 x 14 mm	
612-13 x 15	dito, 13 x 15 mm, für Verschraubungen der Einspritzleitungen	alle
748 Lg b-4	Spintreeiber 4 mm, mit besonders langer Spitze, für Sicherungstifte der Scheibenbremsbelagträger im Bremsattel	alle
779	Universal-Kugeigelenk- abzieher Gabelöffnung konisch 18 x 20 mm	alle Pkw
801/3	Zylinderkopf-Dichtigkeits- Prüfgerät zum Prüfen von Undichtigkeiten des Zylinderkopfes, der Zylinderkopfdichtung und des Motorblocks an wassergekühlten Motoren	alle
828-5	Schraubendreher für Innensechskantschrauben, 5 mm, am Ventildeckel	alle
837-T 25	Schraubendreher für Innen-TORX®-Schrauben an Sonnenblenden, Kurvengriffe	900, 9000
8502-T 10	Schraubendreher-Einsatz für Innen-TORX®-Schrauben, 1/4" □ Antrieb,	
8502-T 20	für allgemeine Arbeiten (Ersatz für Kreuzschlitz- schrauben)	alle
8802-T 50	8502-T 20 außerdem für Lenksäulenverkleidung	99, 900, 9000
880 MgT	Zündkerzen-Steckschlüssel- Einsatz, DBP, mit Dauermagnet und Führungsbuchse, 3/8" □ Antrieb, 20,8 mm	alle außer 900/16, 9000/16
800 A MgT	dito, 5/8"	900/16, 9000/16 (16-Ventiler)
8802-T 30	Schraubendreher-Einsatz für Innen-TORX®-Schrauben 3/8" □ Antrieb für Frontsitzbeschläge	900, 9000
8802-T 40	dito, für Türscharniere	900, 9000
900-13	Steckschlüssel-Einsatz, 1/2" □ Antrieb, 13 mm, für Abblafschaube (Motor)	alle
900 S-E 16	dito, für Maschinenschrauber, für Außen-TORX®-Schrauben am Zylinderkopf	900, 9000
903 S-19-90 Nm	Torsionsstab mit Drehmomentbegrenzung, 1/2" □ Antrieb, für Maschinenschrauber, für Radmuttern	alle

No.	Artikel/Anwendung	Typ
1847-2	Zange für Sicherungsringe am und im Getriebe	Scania Lkw
1932-1	Absetzzange, 12 mm Absetztiefe, für Karosserie- Instandsetzung	alle
1964-55	Lochzange 5,5 mm Loch-φ, für Karosserie- Instandsetzung	alle
1966-1	Schlag-Ausziehgerät für Scheibenbremsbeläge	Scania
1966-5	dito, für Scheibenwischer-Arme	alle
2153	Autolicht-Prüfer, 6-24 V, zur Prüfung der Kabel für Magnetventile der Schaltungen	Scania Lkw
2171-1	Ölfilterschlüssel mit 1/2" □ Antrieb, 65-110 mm φ	alle
2172	Ölfilterschlüssel DBGM, 3/8" □ Antrieb, 19 mm ● Antrieb, 65-120 mm Spannweite	alle
4516	Schraubendreher für Innensechskantschrauben K-Jetronic	alle
6121-1CT	Drehmomentschlüssel DBP mit Knarrenkopf, 1/2" □ Antrieb, 10-120 Nm, Ansaugsammelrohr Kipphebel- oder Nockenwellenlager Zündkerzen Auspuffsammelrohr	alle
6122-1CT	dito, 20-200 Nm, Hauptlager Pleuellager Keilriemenrad Radmuttern Schwungrad	alle
6690	Mechanische Winkelscheibe für den drehwinkelgesteuerten Schraubanzug Zylinderkopf	alle mit Winkel- anzugs- vorschrift



4320

*Assistent***Werkzeug-Sortiment**

Chrom-Vanadium
für Toyota-Pkw,
wahlweise für Werkzeugwagen
162 N, 166 N, 171 oder 172 HD,
verchromt



INHALTSÜBERSICHT



HAZET 0-4320/76

425	Sechskant-Steckschlüssel, lange Ausführung 7 8 10 12 14	8802-T	Schraubendreher-Einsatz für Innen-TORX®-Schrauben T30 T40
603	Ring-Maulschlüssel, kurz 7 8 9 10 12 13 14 17 19 22 24 27 32	900	Sechskant-Steckschlüssel-Einsätze, 1/2" □ Antrieb, 10 12 14 17 19 20 24 27 30 32
746-1	Körner 10 x 120 mm	900 TZ	Doppelsechskant-Steckschlüssel-Einsatz, extra lang, 12 14
748 a-2	Splintreiber 2 x 115 mm	900 MgT	Zündkerzen-Steckschlüssel-Einsatz, 20,8 mm
748 a-3	dito, 3 x 125 mm	911	Schwunggriff 16, 1/2"
748 b-4	dito, 4 x 150 mm	915	Schiebegriff 12"
748 b-6	dito, 6 x 150 mm	916 SP	Umschaltknarre 10, 3/4"
815-5	Schraubendreher 2 x 13 x 200 mm	917-5	Verlängerung 5"
815-6	dito, 2,5 x 16 x 250 mm	918-10	Verlängerung 10"
816-0	Werkstatt-Schraubendreher 0,8 x 5,5 x 100 mm	920	Universalgelenk 2, 1/2"
816-7	dito, 1,6 x 10 x 175 mm	1802-2	Seitenschneider 6, 1/4"
834-2	Schraubendreher für Vergaser, 1 x 5,5 x 25 mm	1841 a-2	Langbeckzange 6, 1/4"
835-PH	Schraubendreher für Kreuzschlitzschrauben, Gr. 2, 3, 4		Zangen für Sicherungsringe
835-PH02	dito, kurze Form, Gr. 2	1846 b-2	innen, abgewinkelt, 6, 3/4"
837-T	Schraubendreher für Innen-TORX®-Schrauben T20 T25 T30	1846 c-2	außen, gerade, 7"
854	Steckschlüsselsatz im Kunststoffkasten, 1/4" □ Antrieb, mit 6kt.-Steckschlüssel- und Schraubendreher-Einsätzen sowie Betätigungswerkzeugen, 29teilig	1846 d-2	außen, abgewinkelt, 6, 3/4"
880 A MgT	Zündkerzen-Steckschlüssel-Einsatz, 3/8" □ Antrieb, 5/8"	1847-4	mit Rückstellfeder
885	Steckschlüsselsatz im Metallkasten, 3/8" □ Antrieb, mit Einsätzen und Betätigungswerkzeugen, 32teilig	1850-2	Kombizange 6, 1/4"
		1950-5	Kunststoff-Hammer 40 x 105 mm
		1976-1	Magnetischer Sucher 3000 g Haftfähigkeit
		1976-2	dito, 500 g Haftfähigkeit
		2140-2	Schlosserhammer 200 g
		2140-5	dito, 500 g
		2147	Fühlerblattlehre, 20teilig
		2534	Messingdom 20 mm ø
		4530	Vergaserfußschlüssel
		6121 CT	Drehmomentschlüssel 1/2" □ Antrieb, 10-120 Nm
		6122-1 CT	Drehmomentschlüssel 20-200 Nm

No.	Sortiment ohne Wagen		
0-4320/76	76teilig	23	1

No.	Artikel/Anwendung	Typ
428 Lg-10	Sechskant-Steckschlüssel, lang, 10 mm, für Ventildeckel- und Luftfilter-Schrauben	
428 Lg-12	12 mm, dito	alle
612 S-10 x 11	Offener Doppelringsschlüssel 10 x 11 mm	
612-12 x 14	dito, 12 x 14 mm, für Bremsleitungen	alle
775-16	Abziehvorrichtung	
775-115	in Verbindung mit Trennvorrichtung zum Abziehen von Lagern am Getriebe und Differential	alle
791-2	Schlag-Ausziehzange für Ventilschaftdichtungen	alle
801/3	Zylinderkopf-Dichtigkeits-Prüfgerät zum Prüfen von Undichtigkeiten des Zylinderkopfes, der Zylinderkopfdichtung und des Motorblocks an wassergekühlten Motoren	alle
837-T 20	Schraubendreher für Innen-TORX®-Schrauben	
837-T 25	dito	
-T 30	dito	
-T 40	dito	
880 MgT	Zündkerzen-Steckschlüssel-Einsatz, DBP, 3/8" □ Antrieb, 20,8 mm in Verbindung mit HAZET 763-Nm 20 Drehmoment-Begrenzer	alle außer Corolla GT, Celica CT ab 1984 (16-Ventiler)
800 A MgT	dito, 5/8"	Corolla GT, Celica CT ab 1984 (16-Ventiler)
8802-T 20	Schraubendreher-Einsatz, für Innen-TORX®-Schrauben, 3/8" □ Antrieb	
8802-T 25	dito	
-T 30	dito	
-T 40	dito	
992-T 20	oder dito, 1/2" □ Antrieb	
992-T 25	dito	
-T 30	dito	
-T 40	dito	
903 S-21-100 Nm	Torsionsstab mit Drehmomentbegrenzung, 1/2" □ Antrieb, für Maschinenschrauben für Radmuttern	alle

No.	Artikel/Anwendung	Typ
1847-2 	Zange für Sicherungsringe am Getriebe und an der Getriebewelle	alle
1964-55 	Lochzange 5,5 mm Loch- ϕ , für Karosserie-Instandsetzung	alle
2172 	Ölfilterschlüssel DBGM, $\frac{3}{8}$ " \square Antrieb, 19 mm \bullet Antrieb, 65-120 mm Spannweite	alle
3428 	Druckluft-Adapter mit Zündkerzengewinde M 14 und M 18 und Druckluft-Anschluß zum Hochhalten der Ventile (in eingebautem Zustand) bei Aus- und Einbau von Ventilschraubfedern und zum Auswechseln der Ventilschaftdichtungen	alle
4530 	Vergaserfußschlüssel für Befestigungsmuttern 10 und 12 mm	alle

No.	Artikel/Anwendung	Typ
4555 	Doppelsechskant-Steckschlüssel-Einsatz, 27 mm, $\frac{1}{2}$ " \square Antrieb, für Einspritzdüsen	Cressida Diesel, Land-Cruiser, Hiace-Diesel
6121-1 CT 	Drehmomentschlüssel DBP mit Knarrenkopf, $\frac{1}{2}$ " \square Antrieb, 10-120 Nm, Zündkerzen Pleuellager	alle
6122-1 CT	dito, 20-200 Nm, Zylinderkopf Hauptlager Radmutter Schwungrad	alle
6123-1 CT	dito, 60-320 Nm Achswellen Differential	Tercel



Assistent

4350

Werkzeug-Sortiment

Chrom-Vanadium
für Mazda-Fahrzeuge,
wahlweise für Werkzeugwagen
162 N, 166 N, 171 oder 172 HD,
verchromt





INHALTSÜBERSICHT HAZET 0-4350/92

450	Doppelmaulschlüssel 6 x 7 8 x 9 10 x 11 12 x 13 14 x 15 16 x 17 18 x 19 20 x 22 21 x 23 24 x 27 30 x 32	730-4	Flachmeißel 20 x 150 mm
612-10 x 11	Offener Doppelring- schlüssel 10 x 11 mm	740-3	Kreuzmeißel 6 x 150 mm
630	Doppelringschlüssel, tief gekröpft 6 x 7 8 x 9 10 x 11 12 x 13 14 x 15 16 x 17 18 x 19 20 x 22 21 x 23 24 x 27 30 x 32	746-1	Körner 10 x 120 mm
650-16	Reifenheber 16" (2)	748 a-2	Splintreiber 2 x 115 mm
		748 a-3	dito, 3 x 125 mm
		748 b-4	dito, 4 x 150 mm
		748 b-6	dito, 6 x 150 mm
		760 N-2	Universalzange 9, $\frac{1}{2}$ "
		798	Schlauchklemmen- zange

Fortsetzung rechte Seite

INHALTSÜBERSICHT HAZET 0-4350/92 (Fortsetzung)

818-1	Winkelschrauben- dreher 0,8 x 3,5 x 90 mm	916 SP	Betätigungswerkzeuge $\frac{1}{2}$ " \square Antrieb
818-3	dito, 1,2 x 8 x 150 mm		Umschaltknarre 10, $\frac{3}{4}$ "
819-PH1	dito, für Kreuzschlit- schrauben	917-5	Verlängerung 5"
+ PH2	Gr. 2-4/5-10	918-10	dito, 10"
819-PH2	dito,	920	Universalgelenk 2, $\frac{1}{2}$ "
+ PH3	Gr. 5-10/12-16	1802-2	Seitenschneider 6, $\frac{1}{4}$ "
821-3	Dreikant-Hohlschaber 250 mm	1841 b-3	Langbeckzange, gebogen, 8"
824	Flachschaber 28 mm breit	1850-3	Kombizange 7"
830-2	Werkstatt- Schraubendreher 0,8 x 4 x 100 mm	1951-4	Kunststoff-Hammer 35 x 105 mm
830-7	dito, 1,2 x 6,5 x 125 mm	1968	Stahldrahtbürste
830-8	dito, 1,2 x 8 x 150 mm	2100	Winkelschrauben- dreher für Innen- sechskantschrauben
830-13	dito, 1,6 x 10 x 175 mm		2 3 4 5 6 8 mm
832-1	Schraubendreher 0,4 x 2 x 65 mm	2130	Drahtbürste
832-3	dito, 0,5 x 3 x 80 mm	2140-2	Schlosserhammer 200 g
835-PH1	Schraubendreher für Kreuzschlitzschrauben, Gr. 1	2140-5	dito, 500 g
835-PH2	dito, Gr. 2		Fühlerblattlehren- Bänder, 4 5 m lang, in Kunststoffdose
835-PH3	dito, Gr. 3		
900	Sechskant-Steck- schlüssel-Einsätze $\frac{1}{2}$ " \square Antrieb	2148-18	0,18 mm stark
	10 12 13 14 15 16	2148-22	0,22 mm stark
	17 18 19 20 21 22	2148-120	Halter dazu
	23 24 27 29 30 32	2153	Autolicht-Prüfer 6-24 V
900 MgT	Zündkerzen-Steck- schlüssel-Einsatz, DBP, $\frac{1}{2}$ " \square Antrieb, 20,8 mm	2160	Ölspritzkännchen 150 ml
		2534	Messingdorn, 20 mm ϕ

No.	Sortiment ohne Wagen		
0-4350/92	92teilig	23	1

No.	Artikel/Anwendung	Typ	No.	Artikel/Anwendung	Typ
425-10	Sechskant-Steckschlüssel 10 mm für Ventideckelschrauben für Ölwanenschrauben	alle ab 1600 ccm	791-5	Ventilichtringzange zum Entfernen von Ventilschaftdichtungen	alle außer RX 7
428-12	dito, 12 mm, für Getriebeverschraubung	alle außer 626 GC	794 U-3	Kolbenring-Spannzange, verstellbar von 70-100 mm ϕ außer Wankelmotor	alle außer RX 7
450-14 x 15	Doppelmaulschlüssel 14 x 15 mm, 14 mm für Öleinfüllschraube am Getriebe	alle mit Heckantrieb	797	Bremsfedernzange für aufgenietete und aufgeklebte Bremsbeläge	alle
450-36 x 41	dito, 36 x 41 mm, 41 mm für Schrauben am Nockenwellenrad	alle ab 1600 ccm	798	Schlauchklemmzange für Abgasentgiftungs- anlage	RX 7
600-12	Ring-Maulschlüssel, lang, 12 mm, für Schrauben an der Kardanwelle hinten	alle mit Heckantrieb	835-PH 3	Schraubendreher für Kreuzschlitzschrauben, Gr. 3	
612 S-10 x 11	Offener Doppelringschlüssel 10 x 11 mm, 10 mm für Bremsleitungen	alle	880 Mg T	Zündkerzen-Steckschlüssel- Einsatz, DBP, mit Dauermagnet und Führungsbuchse, $\frac{3}{8}$ " \square Antrieb, 20,8 mm	
612-14 x 17	dito, 14 x 17 mm, dito	626 D, E 2200		in Verbindung mit Verlängerung 5"	
625-12 x 13	Doppelringschlüssel, flach gekröpft, 12 x 13 mm, 12 mm für VentilEinstellung	alle außer RX 7	8821-5		
625-17 x 19	dito, 17 x 19 mm, 19 mm für Ölablaßschraube am Motor	alle	900 Mg T	Zündkerzen-Steckschlüssel- Einsatz, DBP, $\frac{1}{2}$ " \square Antrieb, 20,8 mm	
625-22 x 24	dito, 22 x 24 mm, 24 mm für Ölablaßschraube am Getriebe	alle außer Frontantrieb	917-5	in Verbindung mit Verlängerung 5"	alle
630-8 x 10	Doppelringschlüssel, tief gekröpft, 8 x 10 mm, 8 mm für Entlüftungs- schrauben der Bremsen vorn und hinten	alle	880 TZ-12	Doppelsechskant- Steckschlüssel-Einsatz, 12 mm, extra lang, $\frac{3}{8}$ " \square Antrieb, für Glühkerzen am RF-Motor 2,0 I D	626 D, E 2200
630-21 x 23	dito, 21 x 23 mm, 23 mm für Ölablaßschraube am Getriebe 21 mm für Bolzenriemen- scheibe der Kurbelwelle	323 BD, 626 GC alle	900-21	Sechskant-Steckschlüssel- Einsatz, $\frac{1}{2}$ " \square Antrieb, 21 mm für Radmuttern	E 2000 E 2200
630-27 x 29	dito, 27 x 29 mm, 29 mm für Schrauben am Nockenwellenrad	alle 1500 ccm	900 TZ-12	Doppelsechskant- Steckschlüssel-Einsatz, extra lang, $\frac{1}{2}$ " \square Antrieb, 12 mm für Glühkerzen am RF-Motor 2,0 I D	626 D, E 2200
779	Universal-Kugelgelenk- abzieher, Gabelöffnung konisch 18 x 20 mm	alle	900 TZ-14	dito, 14 mm, für Zylinderkopfschrauben am RF-Motor 2,0 I D	626 D, E 2200
790-1	Kolbenringzange für Kolbenringe von 50-100 mm ϕ		900 TZ-17	dito, 17 mm, für Schwungscheiben- schrauben am RF-Motor 2,0 I D	626 D, E 2200
790-3	dito, 60-120 mm ϕ , außer Wankelmotor	alle außer RX 7	903 S-21-100 Nm	6kt.-Torsionsstab, $\frac{1}{2}$ " \square Antrieb, mit Drehmomentbegrenzung, für Radmuttern	alle

No.	Artikel/Anwendung	Typ
1844 A-10 (1846 c-1)* 	Zange für Sicherungsringe, 140 mm, außen, gerade	
1844 A-19 (1846 c-2) 	dito, 180 mm	
1844 B-10 (1846 d-1) 	dito, 130 mm, außen, gebogen	
1844 B-19 (1846 d-2) 	dito, 170 mm,	
1647-4 	dito, 220 mm, außen, gerade für Sicherungsringe im Getriebe	alle
* (Zangen für Sicherungsringe führen wir in Federstahl – 1844, Chrom-Vanadium – 1846)		
1932-1 	Absetzzange, Absetztiefe 12 mm, für Karosserie-Instandsetzung	alle
1964-55 	Lochzange 5,5 mm Loch- ϕ , für Karosserie-Instandsetzung	alle
2171-1 	Ölfilterschlüssel, $\frac{1}{2}$ " \square Antrieb, verstellbar von 65–110 mm ϕ	626 Diesel, E 2200
2172 	Ölfilterschlüssel DBGM, $\frac{3}{8}$ " \square Antrieb, 19 mm \bullet Antrieb, 65–120 mm Spannweite	alle
3428 	Druckluft-Adapter mit Zündkerzengewinde M14 und M18 und Druckluft-Anschluß, zum Hochhalten der Ventile (in eingebautem Zustand) bei Aus- und Einbau von Ventildedern und zum Auswechseln der Ventilschaft-Dichtungen	alle außer RX 7 und Diesel
3830 	Öldienstschlüssel 10 mm Innenvierkant für Öleinfüll- und Ablasschraube an Hinterachse	alle mit Heckantrieb

No.	Artikel/Anwendung	Typ
4513-13 	Vergaserschlüssel 13 mm, zum Aus- und Einbau der Vergaser-Hauptdüse	alle
4515 	Vergaser-Schraubendreher, 100 mm, zum Aus- und Einbau des Anreicherungsventils	alle außer RX 7
4517 	dito, 360 mm, zur Leerlauf-einstellung	RX 7
4519 	Eindrücker für Eingriffsicherung	alle
4525-1 	Schraubendreher-Einsatzhalter, flexibel, mit HAZET 2215-PH 2 Einsatz für Kreuzschlitzschrauben Gr. 2 für Vergaser-Leerlauf-einstellung	alle außer RX 7
4530 	Vergaserfußschlüssel für Befestigungsmuttern S 10 und 12 mm	alle
4555 	Doppelsechskant-Steckschlüssel-Einsatz, $\frac{1}{2}$ " \square Antrieb, 27 mm, für Einspritzdüsen am RF-Motor 2.0 I D 2/84, 5/84	626 D, E 2200
6110-1 CT 	Drehmomentschlüssel D6P mit Knarrenkopf, $\frac{3}{8}$ " \square Antrieb, 5–60 Nm Zündkerzen	alle
6122-1 CT 	dito, $\frac{1}{2}$ " \square Antrieb, 20–200 Nm Zylinderkopf Schwungrad Hauptlager Pleuellager Radmuttern	alle

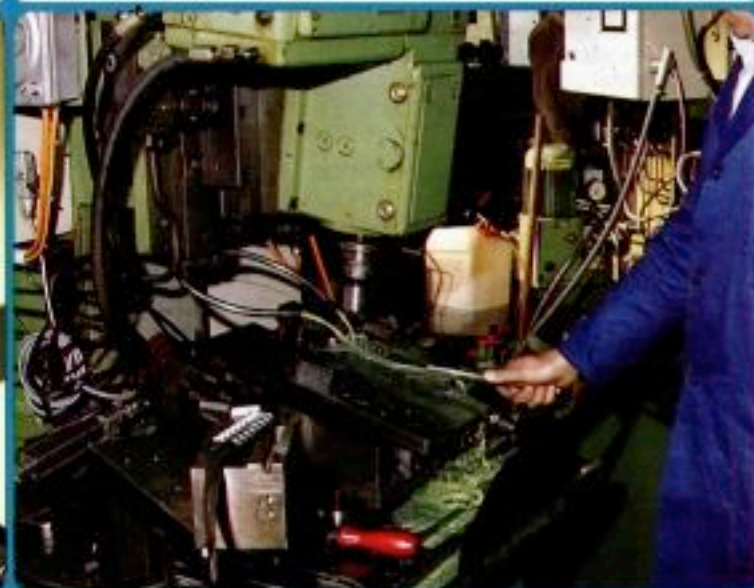
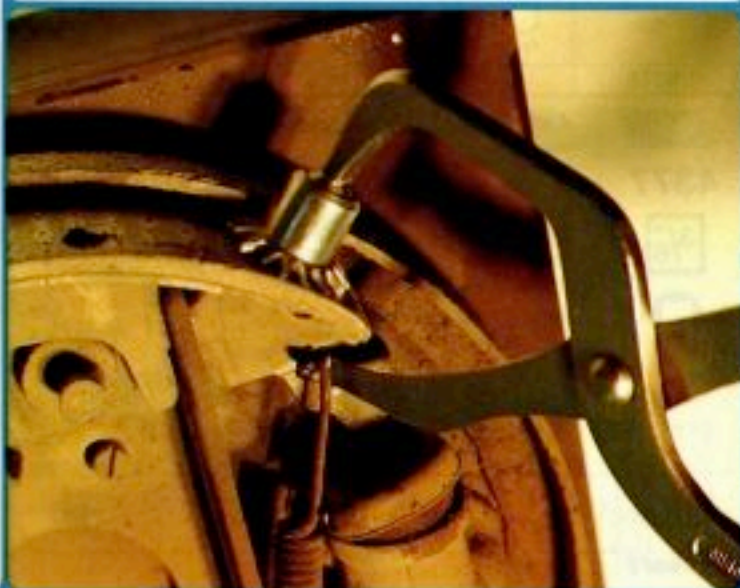

*Assistent***4370****Werkzeug-Sortiment**

Chrom-Vanadium

für Nissan-Datsun-Fahrzeuge,
wahlweise für Werkzeugwagen
162 N, 166 N, 171 oder 172 HD,
verchromt

INHALTSÜBERSICHT

HAZET 0-4370/81

329-3	Ventileinstellschlüssel 1/2" □ Antrieb, 17 mm	900 S- E 10	Steckschlüssel-Einsatz für Außen-TORX®- Schrauben
428 Lg	Sechskant- Steckschlüssel, lang 8 10 12	911 915 916 SP 917-5 918-10 920 986	Schwunggriff 16,1/2" Schiebegriff 12" Umschaltknarre 10,3/4" Verlängerung 5" Verlängerung 10" Universalgelenk 2,1/2" Schraubendreher- Einsatz 6 8 10 12 14
603	Ring-Maulschlüssel, kurz 8 10 12 13 14 17 19 22 24 27 32	986Lg-10	Schraubendreher- Einsatz, lange Ausführung, 10 mm
746-1	Körner 10 x 120 mm	992-T 40	dito, für Innen- TORX®-Schrauben
748 a-2	Splinttreiber 2 x 115 mm	1802-2	Seitenschneider 6,1/4"
748 a-3	dito, 3 x 125 mm	1841 a-2	Langbeckzange 6,1/4"
748 b-4	dito, 4 x 150 mm		Zangen für Sicherungsringe
748 b-6	dito, 6 x 150 mm	1846 b-2	innen, abgewinkelt, 6,3/4"
760 N-2	Universalzange 9,1/2"	1846 c-2	außen, gerade, 7"
830-5	Werkstatt- Schraubendreher 1 x 5,5 x 100 mm	1846 d-2	außen, abgewinkelt, 6,3/4"
830-8	dito, 1,2 x 8 x 150 mm	1847-4	mit Rückstellfeder, 8,3/4"
830-14	dito, 2 x 12 x 200 mm	1847-5	dito 8,1/4"
830-16	dito, 2,5 x 14 x 250 mm	1850-2	Kombizange 6,1/4"
834-2	Schraubendreher für Vergaser, 1 x 5,5 x 25 mm	1950-5	Kunststoff-Hammer 40 x 110 mm
835-PH	Schraubendreher für Kreuzschlitzschrauben, Gr. 2, 3, 4	1976-1	Magnetischer Sucher 3000 g Haftfähigkeit
835- PH02	dito, kurze Form, Gr. 2	1976-2	dito, 500 g Haftfähigkeit
854	Steckschlüsselsatz im Kunststoffkasten, 1/4" □ Antrieb, mit Steckschlüssel- und Schraubendreher- Einsätzen sowie Betätigungswerk- zeugen, 29teilig	2115-T40	Winkelschraubendreher für Innen- TORX®-Schrauben
880 MgT	Zündkerzen- Steckschlüssel-Einsatz, 3/8" □ Antrieb, DBP, 20,8 mm	2140-2	Schlosserhammer 200 g
880 A MgT	dito, 5/8"	2140-5	dito, 500 g
900	Sechskant-Steck- schlüssel-Einsätze, 1/2" □ Antrieb, 10 12 14 17 19 20 24 27 30 32	2147	Führerblattlehre, 20teilig
900 Z-12	Doppelsechskant- Steckschlüssel-Einsatz, 12 mm	2172	Ölfilterschlüssel
		2534	Messingdorn 20 mm ø
		4374	Öldienstschlüssel
		4525-1	Schraubendreher- Einsatz
		4525-2	dito
		4525-3	dito
		4530	Vergaserfußschlüssel 10 x 12 mm
		4555	Doppelsechskant- Steckschlüssel-Einsatz, 27 mm

No.	Sortiment ohne Wagen		
0-4370/81	81teilig	21 kg	1

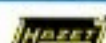
**Ventileinstellschlüssel**

Chrom-Vanadium

4372für Violet 710, A 10, Bluebird 610, 810, 910, Skyline
C 110, C 210, Laurel 200/240 C 230, 2.0 2.4 2.8 D
C 31, 260 Z S 30, 280 ZX, 280 ZX-T S 130, Patrol 160,
beide Schlüssel sind zusammen zu verwenden,
verchromt

No.	S mm	l mm		
4372-14	14	210	130 g	10
4372-17	17	225	140 g	10

**Öldienstschlüssel**

Chrom-Vanadium

4374für Vierkant-Ölschrauben
14 und 17 mm,
an allen Typen,
mit Doppelgelenk, eingebauter
Arretierung und Doppel-Innen-
Vierkant-Köpfen,
verchromt, Köpfe poliert

No.	S mm	l mm	d ₁ mm	d ₂ mm		
4374	14 x 17	260	25	29	340 g	10

**Zylinderkopfschlüssel**

Chrom-Vanadium

4376für Zylinderkopfschrauben
an allen SD-Motoren,
verchromt

No.		l mm	d ₁ mm	d ₂ mm		
4376	19	100	25	22,5	120 g	5

**4kt.-Steckschlüssel-Einsatz**

Chrom-Vanadium

4377für Ölkanalstopfen am Automatik-Getriebe
an Violet 710, A 10, Bluebird 610, 810, 910,
Bluebird 1984 U 11, Skyline C 110, C 210,
Laurel 200/240 C 230, 260 Z S 30, 280 ZX,
280 ZX-T S 130, 300 ZX Z 31**verchromt, poliert**

No.		l mm		
4377	Zoll 9/32	27	20 g	5

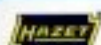
**Abzieher**

Spezialstahl
zum Abziehen der Vorderachse an Cherry-Modellen
E 10, F 10, N 10,
verzinkt, brüniert



4378

No.	l mm	Teilkreis- ϕ mm		
4378	45	114	1810	1

**Aufdrücker**

für Ventilschaftdichtungen an allen
neuen Nissan-Datsun 4-Zyl.-Benzin- und
Diesel-Motoren E 13 und D 15, Cherry, Sunny,
mit tridamic®-Griff (Geschmacksusterschutz),
Kunststoff, schwarz,
mit durchgehendem Metallschaft



4385

No.	l mm	Teilkreis- ϕ mm		
4385	122	-	165	1

für Motor M 70



4385-1	132	-	180	1
--------	-----	---	-----	---

No.	Artikel/Anwendung	Typ
329-3	 Ventileinstellschlüssel, $\frac{1}{2}$ " □ Antrieb, 17 mm	Violet 710, A 10, Bluebird 610, 810, 910, Skyline C 110, C 210, Laurel 230, C 31, 260 Z S 30, 280 ZX, -T, S 130, Patrol 160
788-37	 Innenauszieher zum Ausziehen der Kupplungsgehäuse und der Getriebegehäuse am 4-Gang-Getriebe RN 4 F 30 A und RN 4 F 31 A,	Cherry 1982 N 10, Stanza 1982 T 11, Bluebird 1984 U 11
788-56	am 5-Gang-Getriebe RS 5 F 30 und RS 5 F 31	
788-4670	in Verbindung mit Gegenstützvorrichtung	
791-2	 Schlag-Ausziehzange	alle
791-5	 Ventildichtungsringzange zum Entfernen von Ventilschaftdichtungen	
880 Mg T	 Zündkerzen-Steckschlüssel- Einsatz, DBP, mit Dauermagnet und Führungsbuchse, $\frac{3}{8}$ " □ Antrieb, 20,8 mm	Silvia S 12
880 A Mg T	dito, $\frac{5}{8}$ "	Bluebird 1984 U 11, 300 ZX Z 31 16-Ventiler

No.	Artikel/Anwendung	Typ
900-17	 Sechskant-Steckschlüssel- Einsatz, $\frac{1}{2}$ " □ Antrieb, 17 mm, für Zylinderkopfschrauben	Silvia S 12
900 Z-12	 Doppelsechskant- Steckschlüssel-Einsatz, $\frac{1}{2}$ " □ Antrieb, 12 mm für Zylinderkopfschrauben	Bluebird 1984 U 11
900 S-E 10	 Sechskant-Steckschlüssel- Einsatz, $\frac{1}{2}$ " □ Antrieb, für Maschinenschrauber, für Innen-TORX®-Schrauben der Sitzschiene	Stanza 1982 T 11, Bluebird 1984 U 11
903 S-21-100 Nm	 Sechskant-Torsionsstab mit Drehmomentbegrenzung, $\frac{1}{2}$ " □ Antrieb, für Radschrauben	alle
986-12	 Schraubendreher-Einsatz für Innensechskantschrauben, $\frac{1}{2}$ " □ Antrieb, 12 mm, für Befestigungsschraube der Halteplatte von der Vorgelegewelle	Cherry N 10, Stanza T 11 ab Modell 1984 Violet 710, A 10, Bluebird 610, 810, 910, Skyline C 110, C 210, Laurel 200/240 C 230, Laurel 2.0, 2.4, 2.8 D C 31, 260 Z S 30, 280 ZX, ZX-T, S 130, Patrol 160, 300 ZX Z 31
986 Lg-10	dito, lange Ausführung, 10 mm, für Zylinderkopfschrauben (Benzin-Motor)	
992-T 40	 Schraubendreher-Einsatz, $\frac{1}{2}$ " □ Antrieb, für Innen-TORX®-Schrauben der Lagerplatte an 5-Gang-Getrieben	alle und Silvia S 12
1969-14	 Steckachsen-Schlagauszieher zum Ausziehen der Hinterachse	Sunny B 210, B 310, Bluebird 610, 810, 910, Laurel 200/240 C 230, Laurel 2.0, 2.4, 2.8 D, C 31, Patrol 160, Urvan E 23
2115-T 40	 Winkelschraubendreher für Innen-TORX®-Schrauben der Halteplatte von der Vorgelegewelle	Cherry N 10, Stanza T 11 bis Modell 1984
2171-1	 Ölfilterschlüssel mit $\frac{1}{2}$ " □ Antrieb für Kraftstoff-Filter	Bluebird 1984 U 11
2171-2	dito, mit Hebel, für Ölfiter	Silvia S 12
2172	 Ölfilterschlüssel DBGM, $\frac{3}{8}$ " □ Antrieb	alle außer Silvia S 12, Bluebird 1984 U 11

No.	Artikel/Anwendung	Typ
4385	Aufdrücker für Ventilschaftdichtungen an allen neuen 4 Zyl.-Benzin- und Diesel-Motoren E 13 und D 15	Cherry, Sunny
4385-1	dito, für Motor M 70	Micra K 10
4525-1	Schraubendreher-Einsatz-Halter, flexibel, in Verbindung mit HAZET 4525-2 Einsatz für Vergasereinstellung (CO) bei der Motorenbaureihe „A“ und „L“, ohne Abnahme des Luftfilters	alle außer Stanza T 11, 280 ZX, 280 ZX-T S 130, 300 ZX Z 31

No.	Artikel/Anwendung	Typ
4525-3	Schraubendreher-Einsatz-Halter, extra kurz, 1/4" O Antrieb, in Verbindung mit HAZET 4525-2 Einsatz für Vergaser-Einstellung (CO)	Bluebird 1984 U 11, Cherry N 10, Stanza T 11 1982
4530	Vergaserfußschlüssel für Vergaserfußbefestigungsmuttern 10 und 12 mm	alle außer Stanza T 11, 280 ZX, ZX-T S 130, 300 ZX Z 31
4555	Doppelsechskant-Steckschlüssel-Einsatz, 1/2" □ Antrieb, 27 mm, für Einspritzdüsen der SD- und LD-Motoren	Patrol 180, Urvan E 23, Laurel, Bluebird



4390

Assistent

Werkzeug-Sortiment

Chrom-Vanadium
für Honda-Pkw,
wahlweise für Werkzeugwagen
162 N, 166 N, 171 oder 172 HD,
verchromt



INHALTSÜBERSICHT

HAZET 0-4390/50

428 Lg-8	Sechskant-Steckschlüssel, 8 mm	900	Sechskant-Steckschlüssel-Einsätze, 1/2" □ Antrieb, 8 10 12 14 17 19
428 Lg-10	dito, 10 mm		
428 Lg-12	dito, 12 mm	900 Z-10	Doppelsechskant-Steckschlüssel-Einsatz, 10 mm
603	Ring-Maulschlüssel, kurz 8 10 12 14 17 19	900 TZ-14	Doppelsechskant-Steckschlüssel-Einsatz, extra lang, 14 mm
746-1	Körner 10 x 120 mm	916 SP	Umschaltknarre 10, 3/4"
748 b-2	Splinttreiber 2 x 150 mm	917-3	Verlängerung 3"
748 b-4	dito, 4 x 150 mm	918-10	Verlängerung 10"
760 N-2	Universalszange 9, 1/2"	920	Universalgelenk 2, 1/2"
798-5	Schlauchklemmenzange	962	Zündkerzen-Einsatz mit Gelenk, 20,8 mm
799	Türfederzange	1803-2	Seitenschneider 5, 3/4"
824	Flachschaber	1841 a-2	Langbeckzange 6, 1/4"
830-2	Werkstatt-Schraubendreher 0,8 x 4 x 100 mm	1847-4	Sicherungszange mit Rückstellfeder
830-5	dito, 1 x 5,5 x 100 mm	1850-2	Kombizange 6, 1/4"
830-7	dito, 1,2 x 6,5 x 125 mm	1950-5	Kunststoff-Hammer 40 x 105 mm
830-8	dito, 1,2 x 8 x 150 mm	2140-3	Schlosshammer 300 g
834-2	Schraubendreher für Vergaser, 1 x 5,5 x 25 mm	2146	Fühlerblattlehre
835-PH 1	Schraubendreher für Kreuzschlitzschrauben, Gr. 1	2153	Autolicht-Prüfer
835-PH 2	dito, Gr. 2	2172	Ölfilterschlüssel
835-PH 3	dito, Gr. 3	4517-2	Schraubendreher
835-	dito,	4530	Vergaserfußschlüssel
PH 02	kurze Form, Gr. 2	6121-1 CT	Drehmomentschlüssel, 1/2" □ Antrieb, 10-120 Nm

No.	Artikel/Anwendung	Typ
798-5	Schlauchklemmenzange für Federbandschellen	alle mit Federbandschellen
824	Flachschaber, 23 mm breit, insbesondere für Getriebedichtungen	alle
880 MgT	Zündkerzen-Steckschlüssel-Einsatz, D8P, 3/8" □ Antrieb, mit Dauermagnet und Führungsbuchse, 20,8 mm-13/16"	alle Motorräder mit 20,8 mm/13/16" Zündkerzen
880 A MgT	dito, 5/8"-16 mm	alle Motorräder mit 5/8"/16 mm Zündkerzen
880 A MgT-3	dito, 1 1/16"-17,46 mm	alle Motorräder mit 1 1/16"/17,46 mm Zündkerzen
900 Z-10	Doppelsechskant-Steckschlüssel-Einsatz, 1/2" □ Antrieb, 10 mm in Verbindung mit HAZET 918-10 Verlängerung und HAZET 6122-1 CT Drehmomentschlüssel für Zylinderkopfschrauben in Sonderausführung	alle
900 TZ-14	dito, extra lang, 14 mm, für Handbremseneinstellung	Accord, Civic bis Bauj. 1982
903 S-19-90 Nm	6kt.-Torsionsstab mit Drehmomentbegrenzung, 1/2" □ Antrieb, für Radmuttern	Civic, Ballade
903 S-19-120 Nm	dito	Accord, Prelude, Quintet

No.

Sortiment ohne Wagen



0-4390/50

50teilig

14

1

No.	Artikel/Anwendung	Typ
962	Zündkerzen-Steckschlüssel-Einsatz, 1/2" □ Antrieb, 20,8 mm	alle, insbes. Civic
1847-4	Zange für Sicherungsringe am Getriebe	alle
1932-1	Absetzzange, 12 mm Absetztiefe, für Karosserie-Instandsetzung	alle
1964-55	Lochzange 5,5 mm Loch-φ, für Karosserie-Instandsetzung	alle
2172	Ölfilterschlüssel DBGM, 3/8" □ Antrieb, 19 mm ● Antrieb, 65-120 mm Spannweite	alle

No.	Artikel/Anwendung	Typ
2326-PH 3	Schlagschraubendreher-Einsatz für Kreuzschlitzschrauben Gr. 3 in Verbindung mit HAZET 2301 Schlagschraubendreher für Türscharniere	alle
4517-2	Schraubendreher, kurz, für Vergaser-Einstellung	alle mit Vergaser-Anlage
4530	Vergaserfußschlüssel 10 x 12 mm, zur Montage und Demontage des Fallstrom-Vergasers	Accord, Prelude, Civic mit Fallstrom-Vergaser
6121-1 CT	Drehmomentschlüssel DBP mit Knarrenkopf, 1/2" □ Antrieb, 10-120 Nm, Zylinderkopf Pleuellager Hauptlager Schwungrad Zündkerzen Radmultern	alle



Assistent

4410

Werkzeug-Sortiment

Chrom-Vanadium

für Mitsubishi-Pkw.

wahlweise für Werkzeugwagen 162 N, 166 N, 171 oder 172 HD,

verchromt



162 N

166 N

171

172 HD

INHALTSÜBERSICHT

HAZET 0-4410/87

450	Doppelmaulschlüssel 6 x 7 8 x 9 10 x 11 12 x 13 14 x 15 17 x 19 20 x 22 24 x 27 30 x 32	760-3	Universalzange 9,1/2"
610	Doppelringschlüssel, gerade 6 x 7 8 x 9 10 x 11 12 x 13 14 x 15 17 x 19	821-3	Dreikant-Hohlschaber 250 mm
625	Doppelringschlüssel, flach gekröpft 6 x 7 8 x 9 10 x 11 12 x 13 14 x 15 17 x 19 20 x 22 24 x 27 30 x 32	830-2	Werkstatt- Schraubendreher 0,8 x 4 x 100 mm
650-16	Reifenheber 16" (2)	830-7	dito, 1,2 x 6,5 x 125 mm
730-2	Flachmeißel 17 x 125 mm	830-8	dito, 1,2 x 8 x 150 mm
730-6	dito, 24 x 200 mm	830-13	dito, 1,6 x 10 x 175 mm
746-1	Körner 10 x 120 mm	832-1	Schraubendreher 0,4 x 2 x 65 mm
748 a-2	Splinttreiber 2 x 115 mm	832-3	dito, 0,5 x 3 x 80 mm
748 a-3	dito, 3 x 125 mm	834-2	Schraubendreher für Vergaser 1 x 5,5 x 25 mm
748 b-4	dito, 4 x 150 mm	835-PH 1	Schraubendreher für Kreuzschlitzschrauben, Gr. 1
748 b-6	dito, 6 x 150 mm	835-PH 2	dito, Gr. 2
		835-PH 3	dito, Gr. 3
		835- PH02	Gr. 2

Fortsetzung rechte Seite

INHALTSÜBERSICHT

HAZET 0-4410/87

(Fortsetzung)

880	Sechskant-Steck- schlüssel-Einsätze, 3/8" □ Antrieb 6 7 8 9 10 11 12 13 14 17 19 21 22	Zangen für Sicherungsringe 1846 a-2 innen, gerade, 7" 1846 b-2 innen, abgewinkelt, 6,1/4"
880 MgT	Zündkerzen- Steckschlüssel-Einsatz, 3/8" □ Antrieb, DBP, 20,8 mm	1846 c-2 außen, gerade, 7" 1846 d-2 außen, gebogen, 6,1/4"
8815	Schiebegriff 8"	1850-3 Kombizange 7"
8816 P	Umschaltknarre 8"	1950-4 Kunststoff-Hammer 35 x 105 mm
8820	Universalgelenk	2100/7 R Winkelschrauben- dreher-Satz für Innen- sechskantschrauben, 2-8 mm
8821-3	Verlängerung 3"	2130 Drahtbürste
8821-5	dito, 5"	2140-2 Schlosserhammer 200 g
8821-20	dito, 20"	2140-5 dito, 500 g
8858-1	Adapter 3/8" □ hohl, 1/2" ■ massiv	2147 Fühlerblattlehre 20teilig
986 Lg	Schraubendreher- Einsatz für Innen- sechskantschrauben 6 8 mm	2153 Autolicht-Prüfer 6-24 V 2154 Rollbandmaß, 2 m 2160 Ölkännchen, 150 ml 2170 Bandschlüssel
1802-2	Seitenschneider 6,1/4"	2534 Messingdom 20 mm φ
1841 b-3	Langbeckzange 8"	

No.	Sortiment ohne Wagen		
0-4410/87	87teilig	14	1

No.	Artikel/Anwendung	Typ
428 Lg-10	Sechskant-Steckschlüssel, lang, 10 mm, für Ventildeckelschrauben	alle
612 S-10 x 11	Offener Doppelringschlüssel, 10 x 11 mm, 11 mm, für Bremsleitungen	alle
612-17 x 19	dito, 17 x 19 mm, für Einspritzleitungen	alle Diesel, Colt, Lancer L 300, Galant- Turbo D, Pajero Allrad-Diesel

No.	Artikel/Anwendung	Typ	No.	Artikel/Anwendung	Typ
625-12 x 14	Doppelringschlüssel, flach gekröpft, 12 x 14 mm, für Ventileinstellung	alle	2172	Ölfilterschlüssel DBGM, $\frac{3}{8}$ " □ Antrieb, 19 mm ● Antrieb, 65-120 mm Spannweite	alle
625-17 x 19	dito, 17 x 19 mm, für Öl-Einfüll- und Ablaßschraube Motor und Getriebe	alle	4530	Vergaserfußschlüssel, 10 x 12 mm, für Vergaserfußbefestigungsmuttern 12 mm	alle
880 MgT	Zündkerzen-Steckschlüssel-Einsatz, DBP, $\frac{3}{8}$ " □ Antrieb, mit Dauermagnet und Führungsbuchse, 20,8 mm	alle	4555	Doppelsechskant-Steckschlüssel-Einsatz, $\frac{1}{2}$ " □ Antrieb, 27 mm für Einspritzdüsen	alle Diesel Colt, Lancer L 300, Galant Turbo D, Pajero- Allrad- Diesel
986-8	Schraubendreher-Einsatz, $\frac{1}{2}$ " □ Antrieb, 8 mm		6122-1 CT	Drehmomentschlüssel DBP mit Knarrenkopf, $\frac{1}{2}$ " □ Antrieb, 20-200 Nm Zylinderkopf Hauptlager Pleuellager Schwungrad Radmuttern	alle
986-10	dito, 10 mm, für Zylinderkopfschrauben	alle			
1968	Stahldrahtbürste zum Reinigen der Bremsattel	alle			

No.	Artikel/Anwendung	Typ	No.	Artikel/Anwendung	Typ
428 Lg-10	Sechskant-Steckschlüssel, lange Ausführung, 10 mm für Ventildeckel und Schlauchschellen	alle	824	Flachschaiber, 23 mm breit, zum Beseitigen von Dichtungs-Rückständen	alle
428 Lg-12	dito, 12 mm, für allgemeine Arbeiten, z. B. Getriebeverschraubungen	alle	854	Steckschlüssel-Satz im Kunststoff-Kasten, $\frac{1}{4}$ " □ Antrieb, mit Sechskant-Steckschlüssel-Einsätzen, Schraubendreher-Einsätzen und Befestigungswerkzeugen, 29teilig, für allgemeine Arbeiten	alle
612 S-10 x 11	Offener Doppelringschlüssel 10 x 11 mm, für Bremsleitung	alle	880 MgT	Zündkerzen-Steckschlüssel-Einsatz, DBP, $\frac{3}{8}$ " □ Antrieb, mit Dauermagnet und Führungsbuchse, 20,8 mm in Verbindung mit HAZET 8816 GK Umschaltknarre und HAZET 763 Nm-20 Drehmomentbegrenzer	alle
630-8 x 10	Doppelringschlüssel, tief gekröpft, 8 x 10 mm, 8 mm für Bremsentlüftung	alle	880-12	Sechskant-Steckschlüssel-Einsatz, $\frac{3}{8}$ " □ Antrieb, 12 mm in Verbindung mit HAZET 8821-5 und 8821-10 Verlängerungen sowie HAZET 6110-1 CT Drehmomentschlüssel für Drehmomentwandler-Befestigungsschrauben	1800 Automatik
792-1	Ventilfeder-Spannapparat mit gebogenen Backen	1800 ccm, alle außer E 10	900-19	Sechskant-Steckschlüssel-Einsatz, $\frac{1}{2}$ " □ Antrieb, 19 mm in Verbindung mit HAZET 6122-1 CT Drehmomentschlüssel zum Anziehen der Radmuttern mit 100 Nm	alle
795-3	Ventileinschleifer mit Saugnapf 30 mm ϕ	alle	1968	Stahldrahtbürste zum Reinigen der Scheibenbremsattel	alle
797	Bremsefedernzange für aufgenietete und aufgeklebte Bremsbeläge	alle			
799	Türfedernzange	alle			
801/3	Zylinderkopf-Dichtigkeits-Prüfgerät zum Prüfen von Undichtigkeiten des Zylinderkopfes, der Zylinderkopfdichtung und des Motorblocks an wassergekühlten Motoren	alle			

No.	Artikel/Anwendung	Typ	No.	Artikel/Anwendung	Typ
2170	Universal-Bandschlüssel für Ölfilter bis 160 mm ϕ	alle	4530	Vergaserfußschlüssel, 10 x 12 mm, für Vergaserfußbefestigungsmuttern	alle 1800 ccm
2172	Ölfilterschlüssel DBGM, $\frac{3}{8}$ " \square Antrieb, 19 mm \bullet Antrieb, 65-120 mm Spannweite	alle 1800 ccm	6110-1 CT	Drehmomentschlüssel DBP mit Umschaltknarre, $\frac{3}{8}$ " \square Antrieb, 5-60 Nm, Drehmomentwandler	Automatik 1800
4517	Schraubendreher, lang, für Einstellung der Leerlaufdrehzahl	alle	6121-1 CT	dito, $\frac{1}{2}$ " \square Antrieb, 10-120 Nm, Zylinderkopf Pleuellager	alle
			6122-1 CT	dito, 20-200 Nm, Radmutter (100 Nm) Schwungrad	alle

No.	Artikel/Anwendung	Typ	No.	Artikel/Anwendung	Typ
428-12	Sechskant-Steckschlüssel, 12 mm, für Ventildeckelschrauben	alle	824	Flachschaber, 23 mm breit, zum Entfernen von Dichtungs-Materialien	alle
610-12 x 13	Doppelringschlüssel, gerade, 12 x 13 mm, 12 mm für Zündverteilerschraubungen	alle	880 TZ-12	Doppelsechskant-Steckschlüssel-Einsatz, extra lang, $\frac{3}{8}$ " \square Antrieb, 12 mm, für Getriebebefestigungsschrauben	alle
612S-10 x 11	Offener Doppelringschlüssel 10 x 11 mm, für Bremsleitungen	alle	900-19	Sechskant-Steckschlüssel-Einsatz, $\frac{1}{2}$ " \square Antrieb, 19 mm für Zylinderkopfschrauben	alle
612-12 x 14	dito, 12 x 14 mm, für Einspritzleitungen	Charade Turbo	903 S-21-100 Nm	Sechskant-Torsionsstab, $\frac{1}{2}$ " \square Antrieb, mit Drehmomentbegrenzung für Radmuttern	Charade, Charmant
612-14 x 17	dito, 14 x 17 mm, für Einspritzleitungen	Charade Diesel	962	Zündkerzen-Steckschlüssel-Einsatz mit Gelenk, $\frac{1}{2}$ " \square Antrieb, 20,8 mm	alle
630-19 x 22	Doppelringschlüssel, tief gekröpft, 19 x 22 mm, 22 mm für Getriebedüschrauben	alle	1932-1	Absetz zange, Absetztiefe 12 mm, für Karosserie-Instandsetzung	alle
791-2	Schlag-Auszieh zange		1964-55	Loch zange 5,5 mm Loch- ϕ , für Karosserie-Instandsetzung	alle
791-5	Ventildichtring zange zum Entfernen von Ventilschaftdichtungen	alle	1966-2	Schlag-Ausziehgerät für Scheibenbremsbeläge	alle
797	Bremsefedern zange für Bremsfedern in der Bremsstrommel	alle	1968	Stahl drahtbürste zum Reinigen der Scheibenbrems sätze	alle
798-5	Schlauchklemmer zange für Federband-schlauchschellen	alle	1968-1	Bremssattel feile DBGM zum Entfernen von Bremsstaub, Rost und Schmutz aus dem Bremssattelschacht	alle
799	Türfeder zange für Federklemmen der Fensterkurbeln	alle			

No.	Artikel/Anwendung	Typ	No.	Artikel/Anwendung	Typ
2172	 Ölfilterschlüssel DBGM, 3/8" □ Antrieb und 19 mm ● Antrieb, 65–120 mm Spannweite	alle	4550-1	 Offener Doppelsechskant-Steckschlüssel-Einsatz, 1/2" □ Antrieb, 17 mm, für Förderpumpe	Charade Diesel
2582	 Einstellhebel für Trommelbremsen	Cuore	4555	 Doppelsechskant-Steckschlüssel-Einsatz, 1/2" □ Antrieb, 27 mm, für Einspritzdüse	Charade Diesel
3428	 Druckluft-Adapter mit Zündkerzengewinde M 14 und M 18 und Druckluft-Anschluß zum Hochhalten der Ventile (in eingebautem Zustand) bei Aus- und Einbau von Ventilschrauben und zum Auswechseln der Ventilschaft-Dichtungen	alle	6121-1 CT	 Drehmomentschlüssel D6P mit Knarrenkopf, 1/2" □ Antrieb, 10–120 Nm, Pleuellager Schwungrad Zündkerzen	alle
4530	 Vergaserfußschlüssel, 10 x 12 mm, für Vergaserfuß-Befestigungsmuttern	alle	6122-1 CT	dito, 20–200 Nm, Hauptlager Zylinderkopf Radmuttern	alle



4500

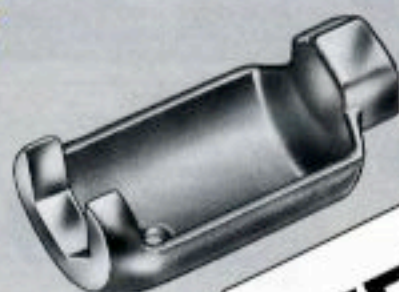

VERGASER

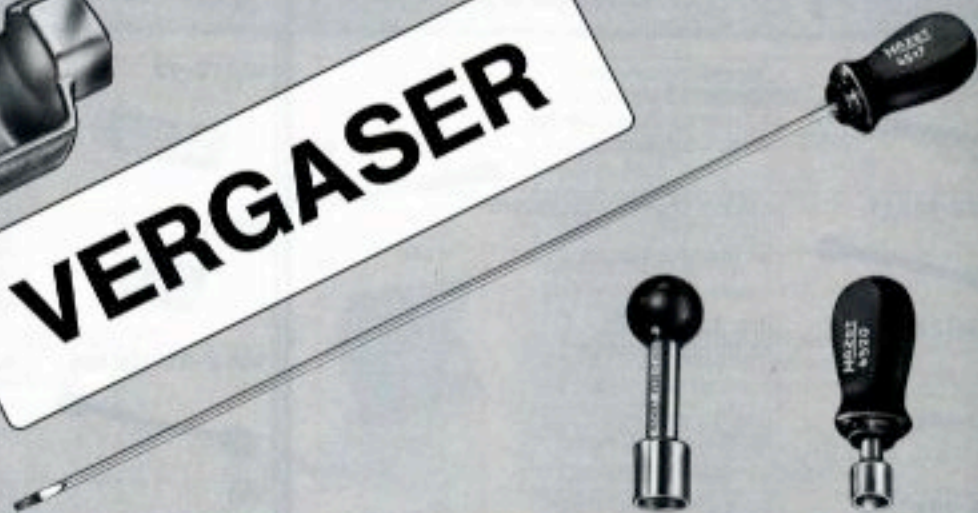

Großer Standard-Satz, 45teilig, verchromt, im hausfarbenen Metallkasten

INHALTSÜBERSICHT		HAZET 4500/45	
330	Doppelmaulschlüssel, klein 11 x 12 12 x 11 13 x 14 14 x 13	818-1	Winkelschraubendreher 0,6 x 3,5 x 90 mm
		821-1	Dreikant-Hohlschaber 150 mm
450	Doppelmaulschlüssel 5 x 5,5 6 x 7 8 x 9 10 x 11 12 x 13	830-2	Werkstatt-Schraubendreher 0,8 x 4 x 100 mm
615	Starter- und Blockschlüssel 11 x 13	830-8	dito, 1,2 x 8 x 150 mm
		832-1	Schraubendreher 0,4 x 2 x 65 mm
645	Doppel-Gelenksteckschlüssel 10 x 11 12 x 13	832-3	dito, 0,5 x 3 x 80 mm
		834-1	Schraubendreher für Vergaser 0,6 x 3,5 x 25 mm
748 b-3	Splinttreiber 3 x 150 mm	834-3	dito, 1,2 x 8 x 25 mm
748 b-5	dito, 5 x 150 mm	835-PH 01	Schraubendreher für Kreuzschlitzschrauben, Gr. 1
760 N-1	Universalzange 7"		

Fortsetzung rechte Seite

INHALTSÜBERSICHT		HAZET 4500/45		(Fortsetzung)
	Zangen für Sicherungsringe	4515	Schraubendreher 1 x 8 x 100 mm	
1846 c-0	außen, gerade, 5, 1/2"	4517	dito, 0,6 x 4 x 300 mm	
1846 d-0	außen, abgewinkelt, 5"	4517-1	dito, 0,6 x 4 x 120 mm	
1950-2	Kunststoff-Hammer 27 x 90 mm	4518	Auszieher 360 mm	
		4518-1	dito, 170 mm	
2100-015	Winkelschraubendreher 1,5 mm, für Zenith-Vergaser	4519	Eindrücker gerade, 180 mm	
		4519-1	dito, gebogen, 350 mm	
4503	Spezial-Biegehebel	4520	Aufdrücker 80 mm	
4507	Einstell-Lehre	4520-1	dito, 60 mm	
4507-1	dito	4520-2	dito, 180 mm	
4513-13	Vergaserschlüssel 13 mm	4531	Vergaserschlüssel 12 mm	
4513-14	dito, 14 mm			
4514	Vergaserschlüssel 13 mm			
No.	Sortiment komplett mit Kasten			
4500/45	45teilig	7,3	1	

Kleiner Standard-Satz, 9teilig, verchromt

INHALTSÜBERSICHT		HAZET 4500/9	
615	Starter- und Blockschlüssel 11 x 13 mm	4513-13	Vergaserschlüssel 13 mm
2100-015	Winkelschraubendreher 1,5 mm, für Zenith-Vergaser	4514	Vergaserschlüssel 13 mm
4503	Spezial-Biegehebel	4515	Schraubendreher 1 x 8 x 100 mm
4507	Einstell-Lehre	4531	Vergaserschlüssel 12 mm
4507-1	dito		
No.	Sortimente komplett mit Kasten		
4500/9	9teilig	1,8	1

Sondersätze**VOLKSWAGEN-AUDI, 10teilig, verchromt**

INHALTSÜBERSICHT		HAZET 4500/10	
615	Starter- und Blockschlüssel 11 x 13 mm	4515	Schraubendreher 1 x 8 x 100 mm
4503	Spezial-Biegehebel	4518-1	Auszieher 170 mm
4507	Einstell-Lehre	4519	Eindrücker gerade, 180 mm
4507-1	dito	4520-1	Aufdrücker 60 mm
4513-13	Vergaserschlüssel 13 mm		
4513-14	dito, 14 mm		
4500/10	10teilig	1,7	1

DAIMLER-BENZ, 8teilig, verchromt

INHALTSÜBERSICHT		HAZET 4500/8	
2100-015	Winkelschraubendreher 1,5 mm, für Zenith-Vergaser	4513-13	Vergaserschlüssel 13 mm
		4513-14	dito, 14 mm
4503	Spezial-Biegehebel	4515	Schraubendreher 1 x 8 x 100 mm
4507	Einstell-Lehre	4531	Vergaserschlüssel 12 mm
4507-1	dito		
4500/8	8teilig	1,6	1

BMW, 7teilig, verchromt

INHALTSÜBERSICHT		HAZET 4500/7	
2100-015	Winkelschraubendreher 1,5 mm, für Zenith-Vergaser	4513-13	Vergaserschlüssel 13 mm
		4513-14	dito, 14 mm
4503	Spezial-Biegehebel	4515	Schraubendreher 1 x 8 x 100 mm
4507	Einstell-Lehre		
4507-1	dito		
4500/7	7teilig	1,6	1

OPEL, 8teilig, verchromt

INHALTSÜBERSICHT		HAZET 4500/8-1	
2100-015	Winkelschraubendreher 1,5 mm, für Zenith-Vergaser	4513-13	Vergaserschlüssel 13 mm
		4513-14	dito, 14 mm
4503	Spezial-Biegehebel	4514	Vergaserschlüssel 13 mm
4507	Einstell-Lehre	4515	Schraubendreher 1 x 8 x 100 mm
4507-1	dito		
4500/8-1	8teilig	1,6	1



FORD, 7teilig, verchromt

INHALTSÜBERSICHT		HAZET 4500/7-1	
4503	Spezial-Biegehebel	4513-14	Vergaserschlüssel 14 mm
4507	Einstell-Lehre	4514	Vergaserschlüssel 13 mm
4507-1	dito	4515	Schraubendreher 1 x 8 x 100 mm
4513-13	Vergaserschlüssel 13 mm		
4500/7-1	7teilig	1,6	1

**4502****Winkel-Meßgerät**

zur Luftklappen-Einstellung bei Einspritzanlagen an VW-Audi



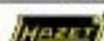

No.	Gradscheiben-Prüfbereich		
4502	0-90°	70	1



**4503****Spezial-Biegehebel**

Spezialstahl zum Justieren des Einspritzrohres an Solex- und Zenith-Vergasern, verchromt

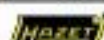

No.	l mm		
4503	160	40	10



**4507****Einstell-Lehren**zum Messen und Einstellen des Drossel- und Starterklappen-Spalt, des Spaltmaßes für Schwimmerkammer-Belüftungsventil an Vergasern, 0,20-3,10 mm ϕ , bis 1,25 mm ϕ um $5/100$ mm steigend, + 2,10; 2,40 und 3,10 mm

No.	l mm		
4507	95	40	10
4507-1	130	100	10

**4511****Steckschlüssel**

Chrom-Vanadium zum Ein- und Ausdrehen des Leerlauf-Abschaltventils am VW-Transporter Typ II, Polo-Coupé, mit 17 mm Außen-6kt.-Antrieb



No.	l mm	d mm		
4511	45	27	40	10

**Steckschlüssel**

Chrom-Vanadium
zum Ein- und Ausdrehen
des Leerlauf-Abschaltventils
am 1B 1-, 1B 2-, 1B 3-, 31 PICT- und
34 PICT-Vergaser,
VW-Audi, Daimler-Benz, BMW, Opel,
halbschalenförmig
mit 17 mm Außen-6kt.-Antrieb,
verchromt



No.	S mm	l mm	g	
4512	17	55	62	10

**Vergaserschlüssel**

4513

Spezialstahl
für Solex-Vergaser,
13 mm: Steckschlüssel-Einsatz-Seite für Verschluss-
stopfen der Hauptdüse,
14 mm: für Schwimmernadel-Ventil
Schraubendreher-Seite
für alle Düsen, verschiedene Schlitzschrauben
und Leerlauf-Gemisch-Regulierung,
verschiebbare Federhülse zum Festhalten
der Hauptdüse,
Klinge: 1 x 7,5 x 60 mm,
verchromt



4513-13	13	105	90	10
4513-14	14	105	90	10

**Vergaserschlüssel**

4514

Chrom-Vanadium
für Solex-Vergaser,
für Vergaser-Flanschschrauben an OPEL-, FORD-
und VW-AUDI-Pkw, Vorwärm-Flanschschrauben an
DAIMLER-BENZ 200/8, 220/8 und für Zylinder-
befestigungsschrauben 13 mm an Kompressoren,
ferner für Zylinderflansch-Befestigungsmuttern
bei den ILO-Motoren L 151 und L 152,
mit Stecker 8 x 135 mm,
verchromt



4514	13	200	170	1
------	----	-----	-----	---

**Vergaser-Schraubendreher**

4515

Chrom-Vanadium
für Anreicherungsventile an Solex-Vergasern,
Vergaser-Typ eingebaut in Fahrzeugen
DOIST, TDID FORD
DIDTA OPEL
PDSIT VW-AUDI, BMW, OPEL
PDSI DAIMLER-BENZ A 207 und A 307,
HANDMAG, BMW, OPEL
VW-AUDI
2 B 2
mit trinomic®-Griff (Geschmacksmusterschutz),
Kunststoff, schwarz



No.	Klinge mm	l mm	g	
4515	1 x 8 x 100	215	110	5

**Schraubendreher**

4516

Chrom-Vanadium
für Innensechskantschrauben 3 mm
der Gemischregulierung am Mengenteller
von Einspritzanlagen (K-Jetronic)
an VW-Audi, Daimler-Benz, Porsche 924,
Ford und BMW,
mit trinomic®-Griff (Geschmacksmusterschutz),
Kunststoff, schwarz

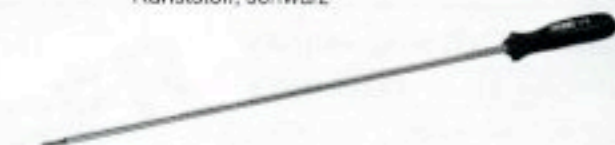

4516	S 3 x 295	375	45	5
------	-----------	-----	----	---

**Schraubendreher**

4517

Chrom-Vanadium
für Einstellschrauben Leerlauf, Gemischregulierung
an Pierburg-Vergasern:
BMW-, FORD-, OPEL-, PEUGEOT-, RENAULT-
DAIMLER-BENZ-Pkw,
Drosselklappen-Einstellung:
AUDI 80, VW-Passat 1,3-1,5; 1,6 L
mit trinomic®-Griff (Geschmacksmusterschutz),
Kunststoff, schwarz



4517	0,6 x 4 x 300	360	70	5
------	---------------	-----	----	---

für Einstellschrauben Leerlauf, Gemischregulierung
an Pierburg-Vergasern:
alle BMW-6 Zyl. mit 4 A 1-Vergaser,
alle DAIMLER-BENZ-6 Zyl. mit 4 A 1-Vergaser,
alle FORD-6 Zyl. mit EEIT-Vergaser



4517-1	0,6 x 4 x 120	180	50	5
--------	---------------	-----	----	---

für Vergasereinstellung am neuen Opel-Ascona
und Kadett D mit OHC-Motor



4517-2	0,6 x 4 x 22	85	10	5
--------	--------------	----	----	---

**Auszieher**

Spezialstahl

4518

für Sicherungsstopfen (Eingriffssicherung) bei innenliegenden Schrauben der Gemischregulierung und Leerlauf-Kraftstoff-einstellung an Pierburg-Vergasern:

BMW-, FORD-, PEUGEOT-, RENAULT-, DAIMLER-BENZ-Pkw,
mit trinomic®-Griff (Geschmacksmusterschutz), Kunststoff, schwarz

No.	Klinge mm	l mm		
4518	300	365	90	5

wie 4518, jedoch nur an allen VW-Audi-Fahrzeugen, außer LT, sowie für OPEL-Pkw

4518-1	120	185	60	5
--------	-----	-----	----	---

**Eindrücker**

Chrom-Vanadium

4519

für Eingriffssicherungen bei innenliegenden Schrauben der Gemischregulierung und Leerlauf-Kraftstoffeinstellung an Pierburg-Vergasern:

alle VW-AUDI-Fahrzeuge, außer LT,
mit trinomic®-Griff (Geschmacksmusterschutz), Kunststoff, schwarz

4519	120	180	80	5
------	-----	-----	----	---

für Eingriffssicherungen bei innenliegenden Schrauben der Gemischregulierung und Leerlauf-Kraftstoffeinstellung an Pierburg-Vergasern:

BMW-, FORD-, PEUGEOT-, OPEL-, RENAULT-, DAIMLER-BENZ-Pkw



4519-1	290	350	150	5
--------	-----	-----	-----	---

**Aufdrücker**

Chrom-Vanadium

4520

für Sicherungskappe (Eingriffssicherung) bei herausstehenden Schrauben der Kraftstoffeinstellung an Pierburg-Vergasern:

FORD-, OPEL-, PEUGEOT-, RENAULT-, DAIMLER-BENZ-Pkw
mit trinomic®-Griff (Geschmacksmusterschutz), Kunststoff, schwarz

4520	20	80	60	5
------	----	----	----	---

wie 4520, jedoch nur an allen VW-AUDI-Fahrzeugen, außer LT



4520-1	40	60	30	10
--------	----	----	----	----

Fortsetzung rechte Seite

**4520**

(Fortsetzung)

wie 4520, jedoch nur alle BMW-6 Zyl. mit 4 A 1-Vergaser,
alle DAIMLER-BENZ-6 Zyl. mit 4 A 1-Vergaser,
alle FORD-6 Zyl. mit EEIF-Vergaser

No.	Klinge mm	l mm		
4520-2	120	180	90	5

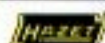
**Werkzeugsatz**

Chrom-Vanadium

4521/4

für Einstellschrauben der Leerlauf- und Gemischregulierung, zum Aufdrücken bzw. Entfernen der Eingriffssicherungen



im hausfarbenen Karton

No.	Inhalt		
4521/4	4517 Schraubendreher 0,6 x 4 x 300 mm 4518 Auszieher 365 mm 4519-1 Eindrücker, gebogen, 350 mm 4520 Aufdrücker 80 mm	420	1

**4521/7****Werkzeugsatz**

Chrom-Vanadium

für Einstellschrauben der Leerlauf- und Gemischregulierung, zum Aufdrücken bzw. Entfernen der Eingriffssicherungen



auf Karton versinkt

4521/7	4517 Schraubendreher 0,6 x 4 x 300 mm 4518 Auszieher 365 mm 4518-1 dito, 185 mm 4519 Eindrücker, gerade, 180 mm 4519-1 dito, gebogen, 350 mm 4520 Aufdrücker 80 mm 4520-1 dito, 60 mm	570	1
--------	------------------------------------------------------------------------------------------------------------------------------------------------------------------------------------------------------------------	-----	---

HAZET

Schraubendreher-Einsatz (Bit)-Halter

4525-1

 $\frac{1}{4}$ " Innensechskant-Antrieb,

in Verbindung mit Schraubendreher-Einsatz (Bit) HAZET 4525-2

für Vergasereinstellung (CO) bei der Motorenbaureihe „A“ und „L“, ohne Abnahme des Luftfilters an allen Datsun-Typen, außer Stanza (T 11), 280 ZX, 280 ZX-T (S 130)

mit flexibler Welle,

mit trinomic®-Griff (Geschmacksmusterschutz), Kunststoff, schwarz



No.	l_1 mm	l_2 mm	d_1 mm	d_2 mm		
4525-1	200	315	11	8	155	5

HAZET

Schraubendreher-Einsatz (Bit)

4525-2



mit Schwalbenschwanz-Profil

Sonderstahl

 $\frac{1}{4}$ " Außensechskant-Antrieb,

in Verbindung mit Schraubendreher-Einsatz (Bit)-Haltem HAZET 4525-1 oder HAZET 4525-3

für Vergasereinstellung (CO) an allen Datsun-Typen, außer an Fahrzeugen mit SU-Vergasern und Einspritz-Anlagen, **brüniert**

No.	l mm		
4525-2	30	15	10

HAZET

Schraubendreher-Einsatz (Bit)-Halter, extra kurz

4525-3



Chrom-Vanadium

 $\frac{1}{4}$ " Innensechskant-Antrieb,

in Verbindung mit Schraubendreher-Einsatz (Bit) HAZET 4525-2

für Vergasereinstellung (CO) an Datsun-Cherry 1982 (N 10), Stanza 1982 (T 11) mit trinomic®-Griff (Geschmacksmusterschutz), Kunststoff, schwarz



No.	l_1 mm	l_2 mm	d_1 mm		
4525-3	5	60	11	45	5

HAZET

Vergaserfußschlüssel

4530

Chrom-Vanadium

für Vergaserfußbefestigungsmuttern 10 und 12 mm

an allen Datsun-Typen außer Stanza, 280 ZX, 280 ZX-T sowie Mitsubishi-Pkw und Honda-Pkw, Prelude, Civic

verchromt

No.	S mm	l mm		
4530	10 x 12	210	130	5

HAZET

Vergaserschlüssel

4531

Chrom-Vanadium

für Befestigungsmuttern des Vergasers an Daimler-Benz 114, 130, 180, abgebogen,

 $\frac{3}{8}$ "

Einzelteil DB-No. 000 589 2107 20, im Satz DB-No. 000 589 2107 00,

verchromt

4531	12	115	75	5
------	----	-----	----	---

HAZET

Offene Doppel-6kt.-Steckschlüssel-Einsätze

4550

Chrom-Vanadium

für Einspritzleitungen am neuen BMW-Diesel-Motor, **verchromt** $\frac{3}{8}$ "

4550	17	115	120	5
------	----	-----	-----	---

HAZET

4550-1

für Einspritzleitungen an Daimler-Benz 100, 130, 314, 360, 360 h, 352 A, 346/355, 401, 402, 403, 407 h, 615, 616, 617,

 $\frac{1}{2}$ "

Einzelteil DB-No. 000 589 68 03 00, im Satz DB-No. 000 589 21 07 00

4550-1	17	115	120	5
--------	----	-----	-----	---

HAZET

4550-2

für Einspritzleitungen an Daimler-Benz OM 352, A, 346/355, A, 401, 402/422, LA, 403, 407 h bis Baujahr 4/74,

 $\frac{1}{2}$ "

für Führungsrohr Ölmeßstab OM 314, DB-No. 314 589 01 03 00

4550-2	19	120	120	5
--------	----	-----	-----	---

HAZET

4550-14

Offener Ringschlüssel

Chrom-Vanadium

für Überwurfmutter der Einspritzleitung am 4-Zyl.-Diesel-Motor Daimler-Benz M 601,

 $\frac{1}{4}$ "

DB-No. 000 589 77 03 00



4550-14	14	33	50	5
---------	----	----	----	---

**Offener Doppel-6kt.-Steckschlüssel-Einsatz**4550
-30 $\frac{1}{2}$ "

Chrom-Vanadium
für Befestigungsmutter
der Einspritzdüse Daimler-Benz,
für OM 314, 352 A, 360, 360 h,
346/355, A,
DB-No. 346 589 00 13 00,
verchromt



No.	S mm	l mm		
4550-30	30	136	280	5

**Doppelsechskant-Steckschlüssel-Einsätze**

4555

 $\frac{1}{2}$ "

Chrom-Vanadium
für Einspritzdüsen
an Diesel-Motoren
VW-Audi, Daimler-Benz, Opel, Ford, Peugeot,
Volvo, Toyota, Mazda, Nissan-Datsun,
Mitsubishi, Daihatsu,
DB-No. 001 589 65 09 00,
zum Durchdrehen des Motors an der
Sechskantschraube auf der Kurbelwelle,
besonders hinterdreht zur Aufnahme
der Rücklaufnocken,
verchromt

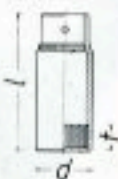

No.	S mm	l mm	d mm	f mm		
4555	27	82	36,2	15	250	5

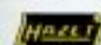

für Einspritzdüsen an BMW-Diesel 524 td,
Ford-Diesel Lincoln Continental (USA),
Lincoln Mark VII, VII LSC

4555-1

 $\frac{1}{2}$ "

No.	S mm	l mm	d mm	f mm		
4555-1	27	82	36,2	15	210	5

**Vielzahl-Steckschlüssel-Einsatz**

4556

 $\frac{1}{2}$ "

Chrom-Vanadium
zum Aus- und Einbau des Rohrstützens an der
Einspritzpumpe und des Druckventils
zur Förderbeginnprüfung nach der Überlaufmethode,
alle Daimler-Benz-Diesel-Pkw,
DB-No. 617 589 01 09 00,
mit 33 Zähnen,
verchromt

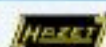

4556	17,9 x 20	55,5	24	16	90	5
------	-----------	------	----	----	----	---

**Zapfenschlüssel**

4558

 $\frac{1}{2}$ "

Chrom-Vanadium
zum Aus- und Einschrauben
bzw. Nachziehen der Druckmutter
am Düsenhalter Daimler-Benz-Lkw
OM 401/421, OM 402/422, LA, A,
OM 403/423, OM 470 h,
DB-No. 403 589 04 07 00,
verchromt



No.	l mm		
4558	72	150	5

**Schraubendreher-Einsatz**

4559

Chrom-Vanadium, Klinge Sonderstahl
für Innensechskantschrauben,
lange Ausführung,
zur Demontage und Montage
der Kunststoffbuchsen
für Einspritzventile
an VW-Motoren mit
Einspritzanlagen,
verchromt,
Klinge **brüniert**

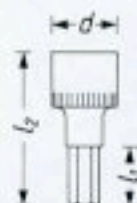

No.	S mm	l ₁ mm	l ₂ mm	d mm		
4559	13	25	70	24	135	5

**Offener Doppelringschlüssel**

4560

Chrom-Vanadium
für Einspritzdüsen
an VW-Audi-Diesel-Motoren,
Anwendung siehe Seite 136,
verchromt

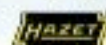

No.	S mm	l mm		
4560	17 x 17	220	240	1

**Einseitiger Ringschlüssel**

4561

Chrom-Vanadium
für Einspritzpumpe,
Zahnriemen an VW-Audi,
Anwendung siehe Seite 136,
verchromt



4561	13	155	60	10
------	----	-----	----	----



HAZET[®]

6000 CT



-Drehmoment-Werkzeuge **SYSTEM 6000 CT**

Hochwertige Schraubverbindungen sind nur mit dem Einhalten der geforderten Drehmoment-Werte erreichbar

Dieses ist ausschließlich durch präzise messende Drehmoment-Werkzeuge gewährleistet

HAZET bietet mit einem wartungsfreien Drehmoment-Werkzeugprogramm diese Sicherheit

- *Auslösegenauigkeit $\pm 2\%$ vom jeweils eingestellten Skalenwert erreicht durch Schrauben-Präzisionsdruckfeder
Langzeitschmierung
minimalste Reibwerte der Funktionsteile*
- *überlappende Drehmoment-Bereiche
Drehmomentwerte von 5–800 Nm*
- *Antriebselementformen für jeden Einsatz*
 - *fest eingebauter Vierkant-Antrieb*
 - *fest montierte Umschaltknarre*
 - *Vierkant-Aufnahmen für Einsteckwerkzeuge*
- *Auslösemoment (automatische Kurzweg-Auslösung) des eingestellten Drehmomentwertes ist fühlbar, akustisch und optisch wahrnehmbar*
- *Einstellen des Drehmomentwertes, auch kleinste Teilungen, mit Mikrometerskala schnell und sicher durch Drehen des Griffes*
- *Arretierung des eingestellten Drehmomentwertes, funktionssicher und robust, durch formschlüssige automatische Kugelrasten. Zusätzliche Verriegelung durch Drehknopf oder Zylinderschloß am Handgriff*
- *Anziehen mit eingestelltem Drehmoment nach rechts und auch nach links*
- *Bauart geprüft durch den TÜV-Rheinland (Sicherheitsprüfung, gekennzeichnet mit dem TÜV-Zeichen)*
- *Aufbau aller Drehmomentschlüssel nach dem Baukastenprinzip (jeweils gleiche Baugruppen)*
- *Hebel-Rohre aus durchgehärtetem Präzisions-Stahlrohr*
- *Handgriff ergonomisch gestaltet, aus hochwertigem Kunststoff, benzin- und ölbeständig*

Standard-Drehmoment-Schlüssel

mit automatischer Kurzwegauslösung,
hör- und fühlbar bei Erreichen des eingestellten Wertes,
Auslöse-Genauigkeit $\pm 5\%$ vom Skalenwert,
Anziehen mit eingestelltem Drehmoment sowohl nach rechts
als auch nach links möglich

Einstellen durch Drehen
des Handgriffes, bis der
Wert im Fenster des Griffes
sichtbar ist

Einstellbeispiel 70 Nm ▶

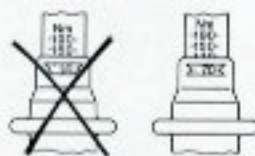

falsch richtig



**5110 CT
-5123 CT**

Standard-Drehmoment-Schlüssel

mit Aufhängebügel am Griff,
mit Stellschraube zum Fixieren
des eingestellten Wertes,
Antrieb: Knarre mit Durchsteck-Vierkant



No.	Antriebs- ■	Nm	l mm	g	
5110 CT	3/8"	5- 60	300	520	1
5121 CT	1/2"	10-120	390	780	1
5122 CT	1/2"	20-200	480	950	1
5123 CT	1/2"	60-300	620	1250	1

Drehmoment-Schlüssel SYSTEM 6000 CT

mit automatischer Kurzwegauslösung,
fühlbar, akustisch und optisch wahrnehmbar
bei Erreichen des eingestellten Wertes,

Auslöse-Genauigkeit $\pm 2\%$ vom Skalenwert,

Anziehen mit eingestelltem Drehmoment sowohl nach rechts
als auch nach links möglich

Einstellen des gewünschten
Drehmoment-Wertes schnell
und sicher durch Drehen
des Griffes ▶



Drehmoment-Schlüssel auf jeden Skalenwert nachjustierbar
mit Prüfgerät HAZET 6903 oder 6905,
siehe Seite 199



**6010-1 CT
-6023 CT**

Drehmoment-Schlüssel DBP

mit Vierkant-Antrieb,
nach DIN 3120,

mit Drehknopf für zusätzliches Verriegeln
der Einstellung



No.	Antriebs- ■	Nm	mit zusätzlichem, austauschb. ■ Antrieb	l mm	g	
6010-1 CT +	3/8"	5- 60	1/2"	320	550	1
6021-1 CT +	1/2"	10-120	-	430	1250	1
6022-1 CT +	1/2"	20-200	-	530	1400	1
6023-1 CT	1/2"	60-320	3/4"	650	1750	1

mit Zylinderschloß für zusätzliches Verriegeln der Einstellung

6021 CT +	1/2"	10-120	-	430	1250	1
6022 CT +	1/2"	20-200	-	530	1400	1
6023 CT	1/2"	60-320	3/4"	650	1750	1

6060 Boxen, Tafeln, Ständer siehe Seite 198

+ - in Safe-Box



**6110-1 CT
-6145 CT**

Drehmoment-Schlüssel DBP

mit Umschaltknarre,

Vierkant-Antrieb
nach DIN 3120,

mit Drehknopf für zusätzliches Verriegeln
der Einstellung



No.	Antriebs- ■	Nm	mit zusätzlichem, austauschb. ■ Antrieb	l mm	g
6110-1 CT +	3/8"	5- 60	-	320	520
6121-1 CT +	1/2"	10-120	-	430	1250
6122-1 CT +	1/2"	20-200	-	520	1400
6123-1 CT	1/2"	60-320	-	650	1700
6143-1 CT	3/4"	100-400	-	790	3650
6144-1 CT	3/4"	200-500	-	1080	4900
6145-1 CT	3/4"	300-800	-	1230	6200

mit Zylinderschloß für zusätzliches Verriegeln der Einstellung

6121 CT +	1/2"	10-120	-	430	1250
6122 CT +	1/2"	20-200	-	520	1400
6123 CT	1/2"	60-320	-	650	1700
6143 CT	3/4"	100-400	-	790	3650
6144 CT	3/4"	200-500	-	1080	4900
6145 CT	3/4"	300-800	-	1230	6200



**6115-1 CT
-6127-1 CT**

Drehmoment-Schlüssel DBP

nach US-STANDARD

mit Skaleneinteilung in „foot pounds“

No.	Antriebs- ■	lb.ft.	Bereich Nm	Teilung lb.ft. Nm	l mm	g
6115-1 CT	3/8"	15-100	20,4-135,7	1/2 0,7	340	550
6127-1 CT	1/2"	30-200	40,7-271,4	1 1,4	520	1400

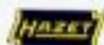

**6290-1 CT
-6293 CT**

Drehmoment-Schlüssel DBP

mit Steckverbindung
zur Aufnahme von Einsteck-Werkzeugen,
mit Drehknopf für zusätzliches Verriegeln
der Einstellung



No.	Einsteck- □ mm	Nm	l mm	g
6290-1 CT	9x12	5- 60	300	450
6291-1 CT	14x18	10-120	400	1050
6292-1 CT	14x18	20-200	500	1200
6293-1 CT	14x18	60-320	620	1500

mit Zylinderschloß für zusätzliches Verriegeln der Einstellung

6291 CT	14x18	10-120	400	1050
6292 CT	14x18	20-200	500	1200
6293 CT	14x18	60-320	620	1500

Drehmomentschlüssel 6290-1 CT - 6292 CT auch in Sortimenten
komplett mit Einsteck-Werkzeugen lieferbar,
siehe nächste Seite

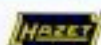
**Drehmoment-Werkzeug-Sortimente****6290-1 CT/30**
-6292 CT/22

in hausfarbenen Metallkästen

No.	Sortiment mit Kasten		
6290-1 CT/30	30teilig	3,7	1
6291-1 CT/22	22teilig	7,6	1
6291 CT/22	22teilig	7,6	1
6292-1 CT/22	22teilig	7,7	1
6292 CT/22	22teilig	7,7	1

INHALTSÜBERSICHT HAZET 6290-1 CT/30

6290-1 CT	Drehmoment-Schlüssel mit Steckverbindung, nach Mikrometerskala einstellbar, mit Drehknopf, 5-60 Nm
6402	Umschaltknarre $\frac{3}{8}$ " ■ Antrieb
6412	Vierkant-Antrieb $\frac{3}{8}$ "
6420 c	Halter für Bits $\frac{5}{16}$ " ● Antrieb
6450 c	Maulschlüssel 7 8 10 11 13 14 15 17 19 mm
6612 c	Offene Ringschlüssel 10 11 13 17 18 19 22 mm
6630 c	Ringschlüssel 7 8 10 11 13 14 15 17 19 22 mm

INHALTSÜBERSICHT HAZET 6291-1 CT/22

6291-1 CT	Drehmoment-Schlüssel mit Steckverbindung, nach Mikrometerskala einstellbar, mit Drehknopf, 10-120 Nm
6404	Umschaltknarre $\frac{1}{2}$ " ■ Antrieb
6414	Vierkant-Antrieb $\frac{1}{2}$ "
6420 d	Halter für Bits $\frac{5}{16}$ " ● Antrieb
6450 d	Maulschlüssel 13 14 15 17 19 22 24 27 30 mm
6630 d	Ringschlüssel 13 14 15 17 19 22 24 27 30 mm

INHALTSÜBERSICHT HAZET 6291 CT/22

6291 CT	Drehmoment-Schlüssel mit Steckverbindung, nach Mikrometerskala einstellbar, mit Zylinderschloß, 10-120 Nm + Einsteck-Werkzeuge wie 6291-1 CT/22
---------	----------------------------------------------------------------------------------------------------------------------------------------------------

INHALTSÜBERSICHT HAZET 6292-1 CT/22

6292-1 CT	Drehmoment-Schlüssel mit Steckverbindung, nach Mikrometerskala einstellbar, mit Drehknopf, 20-200 Nm + Einsteck-Werkzeuge wie 6291-1 CT/22
-----------	-----------------------------------------------------------------------------------------------------------------------------------------------

INHALTSÜBERSICHT HAZET 6292 CT/22

6292 CT	Drehmoment-Schlüssel mit Steckverbindung, nach Mikrometerskala einstellbar, mit Zylinderschloß, 20-200 Nm + Einsteck-Werkzeuge wie 6291-1 CT/22
---------	----------------------------------------------------------------------------------------------------------------------------------------------------

**Einsteck-Werkzeuge**Chrom-Vanadium
gesenkgeschmiedet,
verchromt**SYSTEM**
6000 CT**6402**
-6406**Umschaltknarren**
72er Feinverzahnung

No.	Antriebs- ■	Einsteck- mm	b mm	l mm	h mm	Länge total mm		
6402	$\frac{3}{8}$ "	9 x 12	33	27	19	60	120	10
6404	$\frac{1}{2}$ "	14 x 18	38	27	22	70	250	10
6406	$\frac{3}{4}$ "	14 x 18	60	45	30	100	770	2

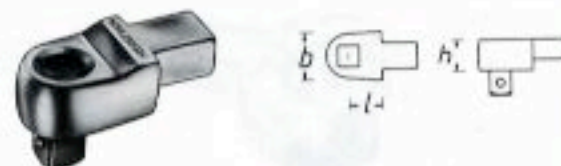
6412 **Vierkant-Antriebe**
DIN 3120**-6416**

6412	$\frac{3}{8}$ "	9 x 12	20	15	14	41	70	10
6414	$\frac{1}{2}$ "	14 x 18	27	25	18	64	200	5
6416	$\frac{3}{4}$ "	14 x 18	40	25	25	75	400	5

6420 **Halter für Bits**
DIN 3126 ($\frac{5}{16}$ " ●)

6420 c	$\frac{5}{16}$ " ○	9 x 12	17	15	12	40	50	5
6420 d	$\frac{5}{16}$ " ○	14 x 18	17	25	12,5	58	120	5

6430 **Anschweißteile**

6430 c	-	9 x 12	19	*	9	25	30	5
6430 d	-	14 x 18	25	*	11	38	110	5

* **Achtung** beim Anschweißen von Werkzeugen an das Einsteck-Ende darf der Abstand „l“ zwischen Antriebs-Mitte und Einsteck-Ende nicht über 45 mm hinausgehen, da größere Abstände die Auslösewerte beeinflussen

6450 **Maulschlüssel**

No.	S mm	Einsteck- mm	b mm	l mm	h mm	Länge total mm		
6450 c-7	7		22	15	5	37	40	5
8	8		22	15	5	37	40	5
9	9	9 x 12	25	15	5,5	37	40	5
10	10		24	15	5,5	37	40	5
11	11		25	15	5,5	37	40	5

Fortsetzung nächste Seite

6450 (Fortsetzung)

No.	S mm	Einsteck- mm	b mm	l mm	h mm	Länge total mm		
6450 c-13	13	9 x 12	29	15	6	37	40	5
14	14		34	15	6,5	39	45	5
15	15		34	15	6,5	39	45	5
16	16		38	20	8,5	44	50	5
17	17		37	18	7	42	55	5
19	19	41	20	7,5	45	70	5	5
6450 d-13	13	14 x 18	30	25	7	56	120	5
14	14		35	25	8	58	120	5
15	15		35	25	8	58	120	5
17	17		38	25	8,5	58	130	5
19	19		42	25	9	60	130	5
22	22		53	25	10	62	160	5
24	24		53	25	10	62	160	5
27	27		60	28	11	66	190	5
30	30		66	30	12	70	240	5
32+	32		66	31,5	14	70	245	5

+ nur bis max. 250 Nm geeignet

6612 Offene Ringschlüssel



6612 c-10	10	9 x 12	20	15	11	41	45	5
11	11		22	15	11	41	45	5
12	12		24	15	12	42	45	5
13	13		24	15	11	45	45	5
14	14		27	15	13	46	50	5
17	17		30	15	12	45	60	5
18	18		32	15	15	45	60	5
19	19		33	15	15	45	60	5
22	22		37	15	15	47	70	5

6630 Ringschlüssel



6630 c-7	7	9 x 12	12	15	8	38	35	5
8	8		13	15	8	38	35	5
10	10		16	15	9	39	35	5
11	11		16	15	9	39	35	5
12	12		20	15	12	41	42	5
13	13		21	15	11	42	40	5
14	14		22	15	11	43	40	5
15	15		24	15	11	43	40	5
17	17		26	15	12	44	45	5
19	19		29	15	12	50	60	5
22	22	33	15	15	50	60	5	
6630 d-13	13	14 x 18	20	25	11	60	120	5
14	14		22	25	11	62	120	5
15	15		23	25	11	62	120	5
17	17		26	25	12	64	130	5
19	19		29	25	12	64	140	5
22	22		33	25	15	68	150	5
24	24		36	25	15	68	150	5
27	27		40	25	17	70	150	5
30	30		44	25	19	72	160	5
32	32		47	25	19	74	170	5
36	36	52	28	19	80	200	5	
41	41	59	30	20	84	220	5	

Bei Verwendung der Einsteckwerkzeuge ändert sich, bedingt durch die unterschiedlichen Größen des Maßes „l“, die Auslösegenauigkeit der Drehmomentschlüssel auf $\pm 4\%$ vom Skalenswert





Safe-Boxen, leer

zum sicheren Aufbewahren von HAZET-Drehmoment-Schlüsseln
– siehe nachstehende Tabelle –,
aus hochwertigem Kunststoff, schwarz

6060 BX



No.	für Schlüssel	l mm		
6060 BX-2	6010-1 CT, 6110-1 CT	360	310	1
BX-4	6021-1 CT, 6021 CT, 6121-1 CT, 6121 CT	470	400	1
BX-6	6022-1 CT, 6022 CT, 6122-1 CT, 6122 CT	580	500	1



Verkaufsständer

für die Darbietung der HAZET-Drehmoment-Schlüssel

6060 VS



mit den gängigsten Drehmoment-Schlüsseln
– siehe nachstehende Tabelle –,
auch leer lieferbar

Ständergröße: 340 x 600 mm aus Stahl

No.			
6060/8 VS	8teilig, mit je 1 Drehmoment-Schlüssel 6010-1 CT, 6021-1 CT, 6022-1 CT, 6023-1 CT, 6110-1 CT, 6121-1 CT, 6122-1 CT, 6123-1 CT	12,3	1
6060 VS L	Verkaufsständer, leer	1,3	1



Verkaufstafel, leer

für die Darbietung der HAZET-Drehmoment-Schlüssel

6060 TL



Auf Wunsch ist abgebildetes Drehmoment-Prüfgerät lieferbar zur Anbringung auf Tafel

Vorhandene Haken sind für Drehmoment-Schlüssel und Zubehör geeignet

Tafelgröße: 480 x 1000 mm, aus Stahl



6060 TL	Verkaufstafel, leer	550	1
---------	---------------------	-----	---

HAZET**Mechanische Winkelscheibe****6690**

für den drehwinkelgesteuerten
Schraubanzug,
mit $\frac{1}{2}$ " □, $\frac{1}{2}$ " ■.

zum Einsatz zwischen allen Drehmoment-
Schlüsseln mit $\frac{1}{2}$ " ■ Antrieb und
Werkzeugen mit $\frac{1}{2}$ " □ Antrieb,
mit flexiblem, magnetischen Halter
für den Festpunkt



No.	Bereich	Teilung	∅ mm		
6690	0-360°	1°	95	350	1

HAZET**Hydraulische Drehmoment-
Prüfgeräte DBP****6903****6905**

zum Prüfen und
Justieren von
Drehmoment-Schlüsseln

Größe: 550 x 220 x 250 mm

Fortsetzung rechte Seite

6903**6905** (Fortsetzung)

Toleranz $\pm 1\%$ vom Skalenwert
wird erreicht durch

- äußerst geringe Massenbeschleunigung
- stark reduzierte Reibung
- kugelgelagerte Antriebswelle

Spezielle Dämpfung des Manometers, kein Springen des Zeigers
beim Ausklinken des Drehmoment-Schlüssels

Antriebs-Innendoppelvierkant $\frac{1}{2}$ " mit Adapter $\frac{3}{8}$ " und
 $\frac{3}{4}$ " Innenvierkant.



Leichtmetallchassis, Kunststoffgehäuse,
funktionsgerechte Formgestaltung mit einem Zentralverschluss,
platzsparende Wandbefestigung mit nur 2 beiliegenden
Schwerlastdübeln

Bereich (stufenlos):

	Nm	ft. lbs.	mkp
6903	0-180	0-130	0-18
6905	0-390	0-290	0-40

Teilung:

	1	1	$\frac{5}{10}$
6903	1	1	$\frac{5}{10}$
6905	2	2	1

No.	Nm		
6903	0-180	7000	1
6905	0-390	7000	1

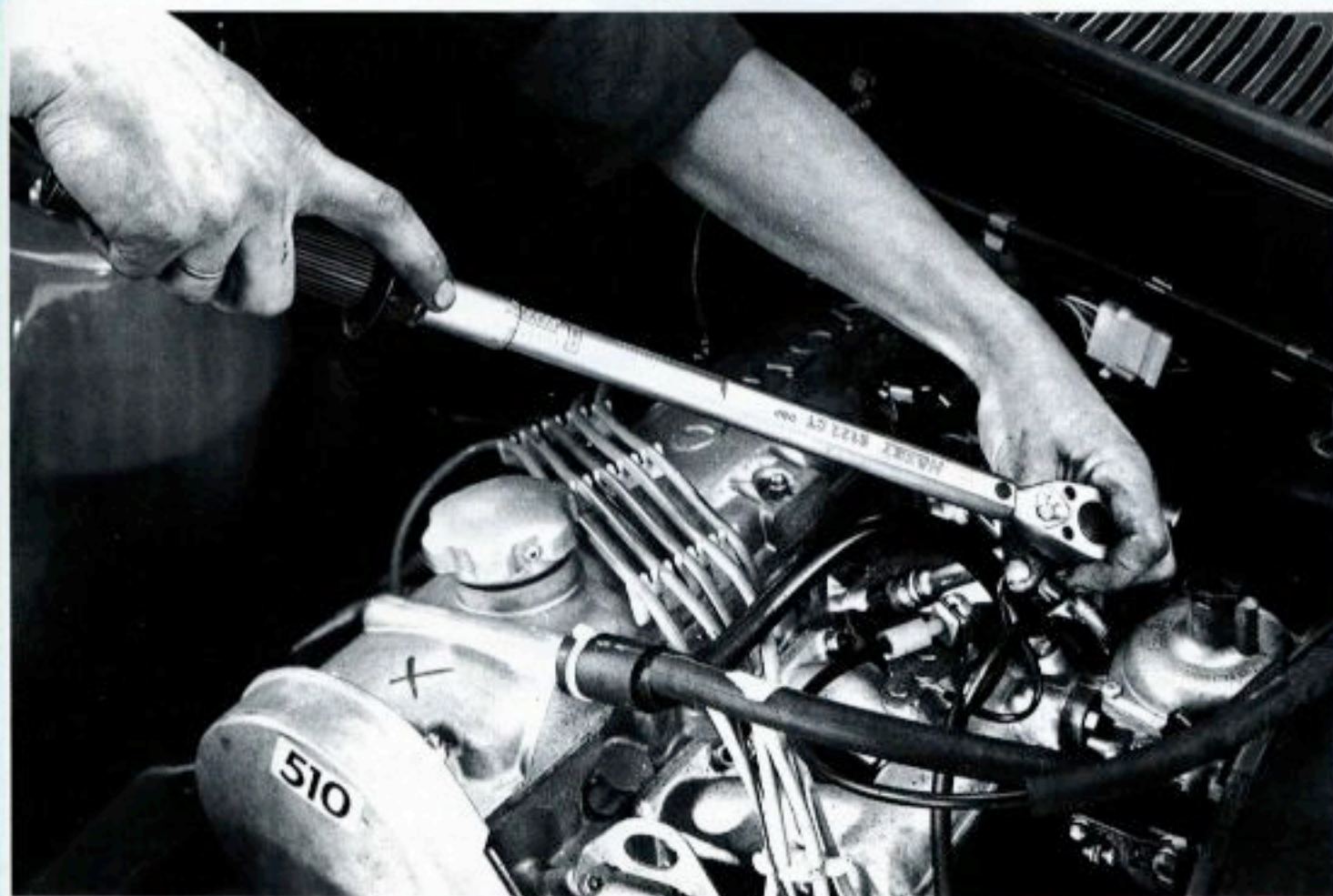

HAZET
6700 TAC®

Präziser Schraubanzug
durch Anwendung des
Drehwinkel-Verfahrens
– gewährleistet mit
dem elektronisch
gesteuerten
Handwerkzeug

Besondere Merkmale

- Festpunktlose elektronische Messung beim Anziehen auf den vorgegebenen Winkel
- Integrierte Funktion von Drehmoment-Schlüssel und Winkelmeßgerät
- Aufbau auf dem bewährten HAZET-Drehmoment-Schlüssel System 6000 CT
- Funktion in jeder Lage gewährleistet
- Für Rechts- und Links-Gewinde
- Großer Drehwinkel bei engsten Platzverhältnissen durch Knarrenbetätigung möglich
- Anzeige der erreichten Werte durch Lichtsignale
- Mobiler Einsatz durch Trockenbatterie – ca. 100 Betriebsstunden
- Netzbetrieb möglich (siehe Zubehör)
- Anschlußmöglichkeit für Aufzeichnungsgeräte (siehe Zubehör)
- Gehäuse aus schlagfestem Kunststoff
- Schockunempfindlich

Ihr Problem?**Zum Beispiel:**

Anziehen des Zylinderkopfes an einem Lkw-Motor bei Verwendung setzarter Zylinderkopfdichtungen nach der Winkelanzugsmethode

Vorgegebene Daten:

Voranzugsmoment 30 Nm
danach in 3 Stufen jeweils 60° ↵

Hinweis:

Alle Gewindegänge und Anlageflächen der Schrauben sind mit Motorenöl zu benetzen

Problemlösung:

Das elektronische Handwerkzeug für den drehwinkelgesteuerten Schraubanzug, HAZET 6700 TAC®

Einstellen des Voranzugsmomentes von 30 Nm am integrierten Drehmomentschlüsselteil

Danach Anziehen aller Zylinderkopfschrauben in der vorgegebenen Reihenfolge auf 30 Nm (hör- und fühlbare Signalgebung). Die optische Signalgebung bleibt unbeachtet. Nach dem letzten Voranzug das Erlöschen der gelben Lampe abwarten und dann durch Drücken der „RESET“-Taste die rote Lampe löschen

Zum eingestellten Voranzugsmoment im Drehmomentschlüsselteil wird nun der vorgegebene Winkel von 60° mit den Winkel-Vorwahl-Drehknöpfen eingestellt

Danach werden alle Zylinderkopfschrauben in der vorgegebenen Reihenfolge mit 60°-Winkel angezogen. Dabei ist zu beachten, daß beim Erreichen des eingestellten Voranzugsmomentes das Werkzeug in angespannter Lage gehalten werden muß, bis die gelbe Lampe erlischt (ca. 2 sec.). Danach wird weitergezogen bis der eingestellte Winkel erreicht ist. Dies wird durch Leuchten der roten Lampe signalisiert

Durch Drücken der „RESET“-Taste erlischt die rote Lampe. Das Handwerkzeug ist für den nächsten Schraubanzug bereit. Danach erfolgt in der gleichen Weise der 2. und 3. Anzug mit jeweils 60° ↵

In gleicher Weise werden an diesem Motor die Schrauben des Kiphebellagers – 30 Nm und in 3 Stufen jeweils 30° – und des Hauptlagers – 30 Nm und in 3 Stufen jeweils 30°, 60° und 60° – angezogen

Technische Daten**1. Elektronisches Drehwinkelmeßgerät****Allgemeines**

Meßprinzip auf Basis einer trägen Masse, die durch eine schwere Flüssigkeit dargestellt wird, wobei die Relativbewegung der Masse gegenüber dem Gehäuse optisch abgetastet und das Erreichen des eingestellten Winkels signalisiert wird

Stromversorgung

Intern durch Trockenbatterie 9 V

Kapazität ca. 100 Betriebsstunden

Extern durch Netzgeräte 220 V/9 V oder 110 V/9 V

Stecker-Belegung



- 1 Schlüssel an, Knarrenrücklauf, nicht zählen
- 4 Zählimpulse
- 2 Druck-Befehl
- 5 + (plus) Batterie
- 3 – (minus) Batterie

Anzeige- und Bedien-Elemente

Rote Lampe „STOP“: zeigt an, daß der eingestellte Winkel erreicht ist

Grüne Lampe „ON“: Betriebs-Anzeige

Gelbe Lampe „WAIT“: Wartestellung (2 sec.)

Löschtaste „RESET“

3 Drehknöpfe für Winkeleinstellung

2. Integrierter Drehmoment-Schlüssel

Mechanische Kurzwegauslösung, hör- und fühlbar bei Erreichen des eingestellten Wertes

Meß-Element: zylindrische Präzisions-Schraubendruckfeder

Drehmoment-Einstellung: nach Newtonmeter-Skala mit Trommel-Feineinstellung

3. Genauigkeit

Innerhalb des Betriebs-Temperaturbereiches in jeder Lage; $\pm 2\%$ der eingestellten Werte

4. Umgebungsbedingungen

Lager-Temperaturbereich: $- 20\text{ °C}$ bis $+ 70\text{ °C}$

Betriebs-Temperaturbereich: $+ 5\text{ °C}$ bis $+ 35\text{ °C}$



6721 TAC®
-6722 TAC®

Elektronisches Handwerkzeug

mit Umschaltknarre

(32 Zähne),
incl. Schutzbehälter



No.	Antriebs- ■	Nm	∠ [°]	l mm		
6721 TAC	1/2"	10-120	0-999	430	2000	1
6722 TAC	1/2"	20-200	0-999	520	2150	1



6791 TAC®
-6792 TAC®

mit Steckverbindung

zur Aufnahme von Einsteck-Werkzeugen, siehe Seiten 197-198,
komplett mit Einsteck-Umschaltknarre (72 Zähne),
incl. Schutzbehälter



No.	Antriebs- ■	Einsteck- □ mm	Nm	∠ [°]	l mm		
6791 TAC	1/2"	14 x 18	10-120	0-999	445	2050	1
6792 TAC	1/2"	14 x 18	20-200	0-999	545	2200	1

Sonderanfertigung von elektronischen Handwerkzeugen mit 3/4" ■ Antrieb und anderen Bereichen sowie Längen können im Rahmen unseres Drehmoment-Programms 6000 CT auf Anfrage angeboten werden

Zubehör

Netzgeräte

mit 2 m langem
Verbindungskabel



6701

No.	Spannung		Abmessung l x b x h mm		
	prim.	sek.			
6701-220	220 V	9 V	70 x 40 x 75	250	1
6701-110	110 V	9 V	70 x 40 x 75	250	1



6910

Mechanische Winkelprüfscheibe

zum Prüfen der Handwerkzeuge 6700 TAC®,
mit 1/2" □ Doppelvierkant-Antrieb



No.	∅ mm	Höhe mm		
6910	170	55	1300	1

Thermoprintdrucker für protokollierten Schraubanzug

Auf Anfrage nennen wir Ihnen geeignete Geräte zur Aufzeichnung der Meßergebnisse

Gebrauchs-Anleitung



1. Ausklickmechanik auf Voranziehmoment einstellen und mit dem roten Knopf im Handgriff verriegeln



Die Funktion der Lampen entspricht den Leuchtsignalen im Straßenverkehr

 bereit zum Starten

Gelb zeigt an, daß der Schlüssel mindestens bis zum Voranziehmoment angespannt ist

Der Winkelzähler ist **nicht** in Funktion

Erlöschen von gelb zeigt an, daß der Winkelzähler startklar ist

 Fahren – Schlüssel drehen

Grün zeigt an, daß die Meßtechnik des Schlüssels durch Anziehen auf Voranziehmoment aktiviert wurde

 Anhalten – Anziehvorgang stoppen

Rot zeigt an, daß der voreingestellte Drehwinkel in einem Zug oder in Einzelschritten erreicht ist

Die Einzelschritte wurden immer dann gezählt, wenn bei einer Bewegung des Schlüssels **nur** die grüne Lampe brennt

2. Weiterdrehwinkel an den Codierknöpfen einstellen

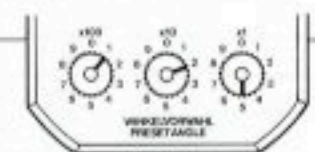

3. Schraube bis zum Klicken anziehen und Werkzeug gespannt festhalten bis gelbe Lampe ausgeht, grün leuchtet weiterhin



4. Nach Erlöschen von gelb, Schraube in einem Zug weiterdrehen, bis rote Lampe aufleuchtet



5. Reicht der aufgebrachte Winkel nicht aus, Schlüssel umsetzen und **erneut** wie unter 3. beschrieben starten



So lange wiederholen, bis die rote Lampe aufleuchtet und anzeigt, daß der Soll-Winkel erreicht ist

Achtung:

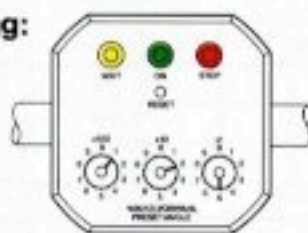

Der Knopf „RESET“ darf während des Aufaddierens der einzelnen Winkelschritte einer Montage **nicht** betätigt werden

Der Knopf „RESET“ löscht alle bisher gespeicherten Informationen und macht den Schlüssel startklar für eine neue Montage, d. h. er darf nur betätigt werden, wenn eine Montage abgeschlossen ist

Auch während die gelbe Lampe leuchtet, darf nur der Schlüssel gespannt gehalten und die Schraube **nicht** weitergedreht werden

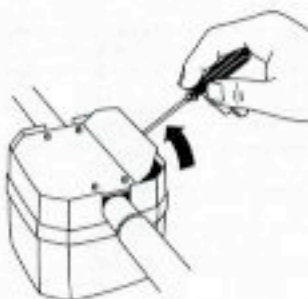

Bei Fehlbedienung, z. B. Weiterziehen während die gelbe Lampe brennt oder Abbruch des Schraubanzugs vor Erreichen des Soll-Winkels, läßt sich das Gerät durch die „RESET“-Taste „neutralisieren“ und ist für den Wiederbeginn bereit
Leuchtet bei Erreichen des eingestellten Drehmoment-Wertes keine Lampe auf, muß die Batterie ausgewechselt werden

Der Batteriefach-Deckel an der Unterseite des Gerätes wird mit einem kleinen Schraubendreher angehoben

Falls durch den Batterie-Wechsel die gelbe Lampe „WAIT“ leuchtet, muß der Schlüssel bis zum eingestellten Drehmoment-Wert betätigt werden; Lampe erlischt. Danach „RESET“-Taste drücken. Gerät ist wieder betriebsbereit

deutscher, amerikanischer, englischer, norwegischer, französischer und schwedischer Maße für Schraubenschlüssel (grau unterlegte Maße sind Bestellmaße)

Schlüsselweite und Nennmaß mm	Metrische Maße										Amerikanische Maße										Englische Maße				
	Gewinde-Durchmesser										Schlüssel- weite und Nennmaß	Gewinde-Durchmesser									Nennmaß Gewinde Zoll			Schlüssel- weite	
	ISO R 272 1968		Deutsche Maße DIN			Norwegische Maße	Französische Maße		Schwedische Maße SMS			Schrauben und Mutter nach SAE	USS		Americ. Stand.		BSW großer 6 Kl. BS 192	BSF u. BSW kleiner 6 Kl. BS 1063	BA	Zoll	mm				
	normaler Sechskant	kleiner Sechskant	normaler Sechskant	kleiner Sechskant	großer Sechskant		klein 1414	groß 1412	klein 1415	groß 1413			Schrauben u. Muttern	Kopf- schrauben	Schrauben und Muttern	Kopf- schrauben									
normaler Sechskant	kleiner Sechskant	normaler Sechskant	kleiner Sechskant	großer Sechskant	Metrisch	Whitworth	klein 1414	groß 1412	klein 1415	groß 1413	Zoll		mm	W	BS	BA						Zoll	mm		
2,5			1																						
3			1,2 1,4																						
3,2	1,6		1,6															10	.117	2,9					
3,5			1,7																						
4	2		2			1,7	2,5	2,3						0 1					8	.152	3,8				
4,5			2,3			2		2,6						2 3					7	.172	4,3				
5	2,5		2,5 2,6			2,3	3	3																	
5,5	3		3			2,6																			
6			3,5			3	3,5	3,5	3																
7	4		4			3,5	4 4,5	4	3,5																
8	5		5	6		4	5	5	4																
9						5	5,5	5																	
10	6		6	8			6	6																	
11	7		7			6 7		7	6																
12		8					7	8																	
13	8		8	10						5/16	1/4														
14		10				8	8		8																
15			(10)+					10		3/8	5/16														
16							9																		
17	10	12	10	12		9 10	10		10																
18								12		7/16	3/8														
19	12	14	12	16		11	11																		
20																									
20,8	Zündkerzen M 14																								
21							12	14		1/2	7/16														
22	14	16	14			12 12 14			12 14																
23							14																		
24	16	18	16	20				16		5/8															
25																									
26	Zündkerzen M 18																								
27	18	20	18			16 16			18 16																
28										3/4	5/8														
29							18																		
30	20	22	20	24					20																
32	22	24	22			20 18 20	20		22 18 20																
33										7/8	3/4														
34									24																

+ nach DIN 708 13 bis 706 18 (Kraftfahrzeugbau)

Schlitz-schrauben	Maschinenschrauben				Holz- und Blech-Schrauben			Schraubendreher								
	Senk-schrauben	Insensenk-schrauben	Zylinder-schrauben	Stift-schrauben	Senk-schrauben	Insensenk-schrauben	Flachkopf-schrauben	HAZET-Artikel-No.								
 Schneiden-Abmessung mm mm	DIN 963 DIN 7513	DIN 994 DIN 7513 DIN 88 DIN 91	DIN 85 DIN 8243 DIN 7513	DIN 427 DIN 551 DIN 926	DIN 7972 DIN 97	DIN 95 DIN 7973	DIN 7971 Halbrund-schrauben DIN 96 Gewinde \varnothing	815-	816-	818-	826-	830-	832-	833-	834-	830
0,4 x 2	M 1,6				M 2,5/M 3									1	2	
0,4 x 2,5		M 1,6	M 1,6											2		
0,4 x 5											1					
0,5 x 3	M 2	M 2	M 2	M 4	ST 2,2	ST 2,2	ST 2,2							3	3	
0,6 x 3,5										1	2			4	4	1
0,6 x 5,5											3					
0,8 x 4	M 3	M 3	M 3	M 5/M 6	ST 2,9	ST 2,9	ST 2,9						2	5	6	1
0,8 x 5,5								1	0		5					
1,0 x 5,5	M 3,5	M 3,5	M 3,5		ST 3,5	ST 3,5	ST 3,5			2			5	6	7	2
1,0 x 6,5								2	3							
1,0 x 7																7
1,2 x 6,5	M 4/M 5	M 4/M 5	M 4	M 8	ST 4,2 ST 4,8	ST 4,2 ST 4,8							7	7	9	
1,2 x 8			M 5				ST 4,2 ST 4,8	3	6	3			8		11	3
1,6 x 8	M 6	M 6		M 10	ST 5,5 ST 6,3	ST 5,5 ST 6,3										
1,6 x 10							ST 5,5 ST 6,3	4	7	4			13			4
2,0 x 10	M 8	M 8	M 8		ST 8	ST 8	ST 8						14			5
2,0 x 13								5								
2,5 x 14	M 10	M 10	M 10		ST 9,5	ST 9,5	ST 9,5						16			6
2,5 x 16								6								

Schlitz-schrauben	Maschinenschrauben				Holz- und Blech-Schrauben			Schraubendreher-Einsätze							
	Senk-schrauben	Insensenk-schrauben	Zylinder-schrauben	Stift-schrauben	Senk-schrauben	Insensenk-schrauben	Flachkopf-schrauben	HAZET-Artikel-No.							
 Schneiden-Abmessung mm mm	DIN 963 DIN 7513	DIN 994 DIN 7513 DIN 88 DIN 91	DIN 85 DIN 8243 DIN 7513	DIN 427 DIN 551 DIN 926	DIN 7972 DIN 97	DIN 95 DIN 7973	DIN 7971 Halbrund-schrauben DIN 96 Gewinde \varnothing	8503-	8803-	987-	990-	2208-	2210-	2321-	
0,5 x 4															
0,6 x 3,5														4	
0,6 x 4,5															
0,8 x 4	M 3	M 3	M 3	M 5/M 6	ST 2,9	ST 2,9	ST 2,9							6	
0,8 x 5,5														8	8
1,0 x 5,5	M 3,5	M 3,5	M 3,5		ST 3,5	ST 3,5	ST 3,5	1 x 5,5	1 x 5,5					9	
1,0 x 6															
1,0 x 7															
1,2 x 6,5	M 4/M 5	M 4/M 5	M 4	M 8	ST 4,2 ST 4,8	ST 4,2 ST 4,8								10	10
1,2 x 8			M 5				ST 4,2 ST 4,8	1,2 x 8	1,2 x 8	1,2 x 8				11	11
1,2 x 9															
1,6 x 8	M 6	M 6		M 10	ST 5,5 ST 6,3	ST 5,5 ST 6,3								12	12
1,6 x 10							ST 5,5 ST 6,3	1,6 x 10	1,6 x 10	1,6 x 10					
2,0 x 12	M 8	M 8	M 8		ST 8	ST 8	ST 8							14	9
2,0 x 13															
2,5 x 14	M 10	M 10	M 10		ST 9,5	ST 9,5	ST 9,5						2 x 13		
2,5 x 16															
3,0 x 19															
4,0 x 24															

Innensechskant-Schrauben

Schlüsselweite S mm	Schrauben			Verschluss- schrauben	Schraubendreher HAZET-Artikel-No.			Schraubendreher-Einsätze HAZET-Artikel-No.									
	Zylinder- schrauben	Senk- kopf- schrauben			827-828-	2100-	2110-	8501-	8801-988-	988-	1010-	2203-	2205-	2331-			
	DIN 912	DIN 7984	DIN 7991	DIN 908 908													
1,5	M 1,6/M 2						015										
2	M 2,5	M 3	M 3				2 02 Lg 02										
2,5	M 3	M 4	M 4				2,5 025 Lg 025										
3	M 4	M 5	M 5			03 3 03	Lg 03		3 Lg3	3					1	1	
3,5							035										
4	M 5	M 6	M 6	M 8		04 4 04	Lg 04		4	4 4 4					2	2	
4,5							045										
5	M 6	M 8	M 8	M 10		05 5 05	Lg 05		5	5 5 5	Lg 5				3	3	5
6	M 8		M 10	M 12/M 14		06 6 06	Lg 06		6	6 6 6	Lg 6 SLg6				4	4	6
7		M 10					07	7		7	7 Lg 7						
8	M 10	M 12	M 12	M 16/M 18		08 8 08	Lg 08		8	8 8 8	Lg 8 SLg8				5	5	8
9							09			9							
10	M 12	M 14	M 14/M 16	M 20/M 22		10 10 10	Lg 10			10 10 10	Lg 10				6	6	10
11							11										
12	M 14	M 16/M 18	M 18/M 20	M 24/M 26/M 27		12 12 12	Lg 12			12 12 12							
13							13										
14	M 16	M 20/M 22	M 22/M 24				14 Lg 14			14 14					14		
17		M 24		M 30/M 33			17										
19				M 36/M 38/M 39			19			17					17		
22				M 42/M 45			22			19					19		
24				M 48/M 52			24								22		
27							27										

Kreuzschlitzschrauben – PHILLIPS RECESS (DIN 7962 Form H)

Kreuz- schlitz- größe	Schrauben			814-	Schraubendreher HAZET-Artikel-No.			Schraubendreher-Einsätze HAZET-Artikel-No.									
	Metall- schrauben	Blech- schrauben	Holz- schrauben		819-	835-	835 (VDE)	8506-8806-	988-	2215-	2217-	2226-					
	DIN 7985-H DIN 7987-H DIN 7988-H	DIN 7981-H DIN 7982-H DIN 7983-H	DIN 7995-H DIN 7996-H DIN 7997-H														
PH 0	M 1,6 M 1,8		ST 2	PH 0			PH 0										
PH 1	M 2 M 2,5 M 3	ST 2,2 ST 2,9	ST 2,5 ST 3	PH 1	PH 1 + PH 2		PH 1 PH 01	PH 1	PH 1	PH 1	PH 1	PH 1	PH 1a		PH 1	PH 1a	
PH 2	M 3,5 M 4 M 5	ST 3,5 ST 3,9 ST 4,2 ST 4,8	ST 3,5 ST 4 ST 4,5 ST 5	PH 2	PH 1 + PH 2	PH 2 + PH 3	PH 2 PH 02	PH 2	PH 2	PH 2	PH 2	PH 2	PH 2a	Lg PH 2	PH 2	PH 2a	PH 2
PH 3	M 6	ST 5,5 ST 6,3	ST 5,5 ST 6 ST 7	PH 3	PH 2 + PH 3	PH 3 + PH 4	PH 3	PH 3	PH 3	PH 3	PH 3	PH 3			PH 3		PH 3
PH 4	M 8 M 10		ST 8	PH 4	PH 3 + PH 4		PH 4	PH 4	PH 4	PH 4	PH 4	PH 4			PH 4		PH 4

POZIDRIV-Kreuzschlitzschrauben (DIN 7962 Form Z)

Kreuzschlitzgröße	Schrauben			Schraubendreher HAZET-Artikel-No. 835-	Schraubendreher-Einsätze HAZET-Artikel-No.					
	Metallschrauben	Blechschräuben	Holzschrauben		8507-	8807-	989-	2216-	2218-	
PZ 0	M 1,6 M 1,8			PZ 0						
PZ 1	M 2 M 2,5 M 3	ST 2,2 ST 2,9	ST 2,5 ST 3	PZ 1	PZ 01	PZ 1	PZ 1		PZ 1	PZ 1
PZ 2	M 3,5 M 4 M 5	ST 3,5 ST 3,9 ST 4,2 ST 4,8	ST 3,5 ST 4 ST 4,5 ST 5	PZ 2	PZ 02	PZ 2	PZ 2	PZ 2	PZ 2	Lg PZ 2 PZ 2
PZ 3	M 6	ST 5,5 ST 6,3	ST 5,5 ST 6 ST 7	PZ 3		PZ 3	PZ 3	PZ 3	PZ 3	Lg PZ 3 PZ 3
PZ 4	M 8 M 10		ST 8	PZ 4		PZ 4	PZ 4	PZ 4	PZ 4	PZ 4

Innenvielzahn-Schrauben (XZN)

Nennmaß	Schrauben	Schraubendreher HAZET-Artikel-No.		Schraubendreher-Einsätze HAZET-Artikel-No.			
		2111-	2114-	8808-		990-	
5	M 5	05		5		5	
6	M 6	06		6		6	
8	M 8	08	8 + 10	8	Lg- 8	8	Lg- 8
10	M 10	10		10	Lg-10	10	Lg-10
12	M 12	12				12	Lg-12
14	M 14	14				14	
16	M 16	16				16	

Innenkeilprofil-Schrauben (RIBE CV)

Nennmaß	Schrauben	Schraubendreher-Einsätze HAZET-Artikel-No.	
		991-	
4	M 4		
5	M 5		5
6	M 6		6
8	M 8		8
10	M 10		10
12	M 12		12
14	M 14		14
16	M 16		16
18	M 18		
20	M 20		

Innen-TORX®-Schrauben

Nennmaß	Schrauben 	Schraubendreher HAZET-Artikel-No.			Schraubendreher-Einsätze HAZET-Artikel-No.						
		828-	837-	2115-	8502-	8802-	992-	995-	2223-	2224-	2225 M
T 6	M 2	T 6	T 6	T 6					T 6		
T 7	M 2,5	T 7	T 7	T 7					T 7		
T 8	M 2,5	T 8	T 8	T 8	T 8				T 8		
T 9	M 3	T 9	T 9	T 9	T 9				T 9		
T 10	M 3-M3,5	T 10	T 10	T 10	T 10				T 10		
T 15	M 3,5-M4	T 15	T 15	T 15	T 15	T 15			T 15		
T 20	M 4-M5	T 20	T 20	T 20	T 20	T 20	T 20		T 20		
T 25	M 4,5-M5	T 25	T 25	T 25	T 25	T 25	T 25		T 25		
T 27	M 4,5-M5-M6		T 27	T 27		T 27	T 27	T 27	T 27	T 27	
T 30	M 6-M7	T 30	T 30	T 30	T 30	T 30	T 30	T 30	T 30	T 30	
T 40	M 7-M8	T 40	T 40	T 40		T 40	T 40	T 40	T 40	T 40	T 40
T 45	M 8-M10		T 45	T 45		T 45	T 45	T 45		T 45	
T 50	M 10	T 50		T 50		T 50	T 50	T 50			
T 55	M 12	T 55		T 55			T 55	T 55		T 50	T 50
T 60	M 14			T 60			T 60	T 60			

Außen-TORX®-Schrauben

Nennmaß	Schrauben 	Steck-, Ringschlüssel HAZET-Artikel-No.		Steckschlüssel-Einsätze HAZET-Artikel-No.					
		428-	609-	850-	850 S-	880-	880 S-	900-	900 S-
E 4	M 3			E 4	E 4				
E 5	M 4	E 5		E 5	E 5	E 5	E 5		
E 6	M 5	E 6	E 6 x E 8	E 6	E 6	E 6	E 6		
E 7	M 6			E 7	E 7	E 7	E 7		
E 8	M 6-M 7	E 8	E 6 x E 8	E 8	E 8	E 8	E 8		
E 10	M 8	E 10	E 10 x E 12	E 10	E 10	E 10	E 10	E 10	E 10
E 12	M 10		E 10 x E 12			E 12	E 12	E 12	E 12
E 14	M 12		E 14 x E 18			E 14	E 14	E 14	E 14
E 16	M 12							E 16	E 16
E 18	M 14		E 14 x E 18					E 18	E 18
E 20	M 16							E 20	E 20
E 24	M 18-M 20							E 24	E 24

HAZET ist Inhaber der Fertigungslizenz von TORX®-Werkzeugen.
TORX® ist ein eingetragenes Warenzeichen der CAMCAR/TEXTRON INC., Illinois/USA

Umrechnungstabelle Drehmomentwerte



ft/lbs.	Nm	kpm	ft/lbs.	Nm	ft/lbs.	kpm
1	1,4	22,4	162,1	220	154,8	21,4
2	2,7	20,4	147,4	200	140,0	19,4
3	4,1	18,4	132,7	180	125,3	17,3
4	5,4	16,3	117,9	160	110,6	15,3
5	6,8	14,3	103,2	140	95,8	13,3
6	8,1	12,2	88,4	120	81,1	11,2
7	9,5	10,2	73,7	100	70,0	9,7
8	10,9	9,2	66,3	90	62,7	8,7
9	12,2	8,2	59,0	80	55,3	7,7
10	13,6	7,1	51,6	70	47,9	6,6
15	20,4	6,1	44,2	60	40,5	5,6
20	27,1	5,1	36,9	50	33,2	4,6
25	33,9	4,1	29,5	40	25,8	3,6
30	40,7	3,1	22,1	30	18,4	2,6
35	47,5	2,1	14,7	20	11,1	1,5
40	54,3	1,0	7,4	10	6,8	0,9
45	61,1	0,8	5,9	8	5,2	0,7
50	67,9	0,6	4,4	6	3,7	0,5
60	81,4	0,4	3,0	4	2,2	0,3
70	95,0	0,2	1,5	2	0,7	0,1
80	108,6					
90	122,1					
100	135,7					
120	162,8					
140	190,0					
160	217,1					
180	244,2					
200	271,4					

1 ft/lbs. ≈ 1,3569 Nm
1 Nm ≈ 0,7370 ft/lbs.

HAZET-No.	Seite	HAZET-No.	Seite	HAZET-No.	Seite	HAZET-No.	Seite
0- 10.	14, 23-24	758-760	44	1802-1806	97	3600	163-164
0- 11.	24	761-764	45	1807-1826	98	3667	164
0- 12.	25	767.	45-46	1841	98-99	3700	164
0- 13.	25	769-771	46	1843	99	3701-3761	164
0- 14.	14, 25-26	775-778	47	1844	99-100	3800	164
0- 15.	26, 138	779-785	48	1845-1846	100	3822-3861	164
0- 16.	26	787-790	49	1847-1852	101	4006	164
		791-797	50	1855-1884	102	4101	164
		798-801	51	1885	102-103	4200	173-174
0- 111.	4, 5, 6, 7			1888-1895	103	4300	174
0- 130.	10, 11	802.	51-52			4320	174
0- 804.	53	803.	52	1900-1910	103	4350	174
0- 810.	56	804.	52, 53	1911-1930	104	4370	174
0- 880.	70	807.	52	1931-1933	105	4372-4377	174
0- 900.	76, 77			1934	105-106	4378-4385	174
		810.	56-57	1935-1949	106	4390	174
0-2500.	128	811-819	57	1950	106-107	4410	174
0-2700.	137	820-827	58	1951-1959	107	4450	174
0-2900.	144-145	828.	58-59	1960-1964	108	4470	174
0-3000.	147-148	829-832	59	1966-1969	109	4500	188-189
0-3300.	153	833-835	60	1970-1980	110	4502-4511	189
0-3400.	156-157	836-837	61			4512-4517	189
0-3600.	163-164			2025	110-112	4518-4521	189
0-3700.	165	840-847	62	2100-2111	113	4525-4531	189
0-3800.	167	850.	65, 66, 87	2115-2143	114	4550	192-193
0-4200.	173-174	852-854	65	2146-2165	115	4555-4561	193
0-4300.	176	858-870	67	2170-2175	116		
0-4320.	178			2180-2182	117	5000 CT	193
0-4350.	179	880.	68, 70, 71-73, 88	2191	117-118	5110-5123	193
0-4370.	182	881.	68, 69	2193	118-119	6000 CT	193
0-4390.	184	882.	69			6010-6023	193
0-4410.	185	884.	68, 69			6060	193
		885.	68	2203-2210	120	6110-6145	193
111	4-9	888.	69	2215-2224	121	6290	196, 199
130	10-13	900.	75, 76, 77, 78-79, 88-89	2225-2245	122	6291	196, 199
152	14	901.	76	2253-2270	123	6292	196, 199
160	17, 22	903.	89	2272	123-124	6293	199
161	22	904-906	75	2301-2331	124	6402-6430	199
162	18	907.	75, 76	2351	125	6450	197-199
166	19	911-915	79			6612-6630	199
171	20, 22	916.	79-80	2500	128	6690-6905	199
172	21, 22	917-920	80	2502-2567	129		
		932.	75, 76	2569-2574	130		
179-330	27	954.	75	2575	130-131	6700 TAC®	200
421-426	28	958-985	80	2577-2585	131	6721-6910	200
428	28, 29	986-990	81	2587-2594	132	8501-8502	6
430-433	29	991-992	82	2596-2599	133	8503	6
		995.	82, 90			8505	8
450	30-32	998.	90	2700	137	8506-8507	6
452	32			2722-2750	138	8508	87-88
600	33	1000	83, 84, 91	2751-2767	139		
603	34	1002	83, 91	2768-2805	140	8801-8803	7
609-615	35	1005-1007	91	2806	141	8805	8
616-625	36	1010	84			8806-8807	73, 8
630	37-38	1014-1058	85	2900	144-145	8808	74, 8
635-640	38			2921	145	8811-8858	7
642-644	39	1100	85, 86, 92				
645	39-40	1104-1107	92	3000	147-148		
		1114-1158	86	3090	148	9005-9008	9
650-715	40			3300	153		
720-745	41	1530-1550	93	3400	156-157		
746-751	42	1555	93, 94	3421-3428	157		
753-757	43	1557	94	3429-3492	158	9986-9987	9

Bezeichnung Seite

A	Abisolierzangen	102
	Absetzzangen	105
	Abzieher	47-49, 52, 109, 183
	Adapter	67, 74, 80, 85, 86, 88, 90, 91, 92
	„Assistent“ und Zubehör	15-26
	AUDI-Werkzeuge (siehe unter VW-AUDI)	
	Aufdrücker	131, 183, 191
	Aufsatzschranke	10, 11
	Aufsteckrohre	38
	Ausbeulwerkzeuge	103-108
	Auspuff-Federspanner	131
	Auspuffrohr-Schneider	117
	AUSTIN ROVER-Werkzeuge	171-173
	Auswuchtgewicht-Zange	102
	Ausziehgerät für Scheibenbremsbeläge und Scheibenwischer-Arme	109
	Autolicht- und -Strom-Prüfer	115

B	Bandschlüssel	116
	Batteriedienst-Werkzeuge	51-52
	Betätigungswerkzeuge für Steckschlüssel- Einsätze	67, 74, 79-80, 85, 86
	Bits	120-121, 123-125
	Blechmeißel	108
	Blechscheren, Blechschneider	101, 108
	BMW-Werkzeuge	144-147, 189
	Bördelgeräte	117-119
	Bremsbeläge-Ausziehgerät	109
	Bremseinstellschlüssel	131, 145, 157, 166, 168
	Bremsefedernzangen	50
	Bremssattelfeile	109
	BRITISH-LEYLAND-Werkzeuge (siehe unter AUSTIN ROVER)	

C	CHRYSLER-SIMCA-Werkzeuge (siehe unter PEUGEOT TALBOT)	
	CITROËN-Werkzeuge	170
	„Clip“-Steckschlüssel-Einsätze	79

D	DAIHATSU-Werkzeuge	187-188
	DAIMLER-BENZ-Werkzeuge	137-144
	DATSUN-Werkzeuge (siehe unter NISSAN-DATSUN)	
	Doppel-Bördelgerät	117-118
	Doppel-Gelenkschlüssel	39-40
	Doppelmaulschlüssel	27, 30-32
	Doppelringschlüssel	35-38
	Doppelsteckschlüssel	29
	Dome	129
	Drahtbürsten	109, 114
	Drehmomentbegrenzer	45, 73, 89
	Drehmomentwerkzeuge	45, 73, 89, 194-199
	Drehstifte, Drehstangen	29, 46, 74, 85, 86
	Drehwinkelgesteuerte Schraubwerkzeuge und Zubehör	200-203
	Dreikantschaber	58
	Druckluft-Adapter	157
	Druckluft- und Elektroschrauber- Einsatzprogramm	87-92, 120-122
	Durchsteckvierkant	139
	Durchsteckvierkant-Knarre	79
	Durchtreiber	41

E	Einfach-Ringschlüssel	38, 39, 193
	Einmaulschlüssel	27, 32, 140
	Einsätze	66-67, 70-74, 76-82, 84, 86-92, 120-122, 124, 129, 130, 131, 132, 138, 139, 148, 158, 166, 182, 192, 193

Bezeichnung Seite

E	Einsatzkästen	65, 68-71, 75-77, 80, 83, 85, 93-94, 123, 124, 125, 140
	Einspritzanlagen-Werkzeuge	190, 192-193
	Einsteckwerkzeuge für Drehmomentschlüssel	197-198
	Elektro- und Druckluftschrauber- Einsatzprogramm	87-92, 120-122
	Elektronik-Zangen	102-103
	Elektronisches Handwerkzeug und Zubehör	200-203
	Ersatzteile für Knarren	67, 74, 79, 80, 85, 86

F	Federspanner	131
	Feilen	106, 109, 114
	Feinzahnknarren	74, 79, 197
	Festhalte-Schraubendreher	58
	Festhalte-Steckschlüssel-Einsätze	79
	FIAT-Werkzeuge	163-165
	Figurescheren	108
	Flachmeißel	41
	Flachschaber	58
	Flachzangen	98, 103
	Flexible Sechskant-Steckschlüssel	28, 192
	FORD-Werkzeuge	156-163, 189
	Führerblattelehren	115

G	Gabel-Ringschlüssel (siehe unter Ring-Maulschlüssel)	
	Gabelschlüssel (siehe unter Doppelpmaulschlüssel)	
	Gegenhalter	113, 132
	Gegenstütz-Vorrichtung	49
	Geißfußschlüssel-Einsätze (Ventileinstellschlüssel)	27
	Gelenk-Einsätze	72, 78, 139
	Gelenkgriffe	67, 74, 79
	Gelenkknarren	74, 79, 80
	Gelenkschlüssel	39-40
	Gelenkstücke	67, 74, 80, 85, 86, 88, 90, 91, 92
	Gewindfeilen	114
	Gripzangen	43-44
	Gummihämmer	106, 107, 114
	Gummiringe und Haltestifte für Kraftsteckschlüssel-Einsätze (siehe unter O-Ringe und Verbindungsstifte)	

H	Hämmer	106-107, 114
	Halbrundzange	103
	Halter für Glasscheiben	22
	Halter für Maul- und Ringschlüssel	31, 34
	Halter für Schraubendreher-Einsätze	123, 192, 197
	Halterungen für Schrank-Werkzeuge	4-13
	Handbohrmaschine	114
	Handschutz für Meißel	41
	Hebeleisen	40, 115, 131
	Hebelseiten- und -Vornschneider	97
	HONDA-Werkzeuge	184-185
	Hydraulische Mutternsprenger	62
	Hydraulische Drehmoment-Prüfgeräte	199

I	Informationen	3, 16, 55, 64, 94, 96, 127, 195, 200, 201, 203-213
	Innen-Auszieher	49
	Innenkeilprofil-Einsätze (RIBE CV)	82
	Innensechskant-Einsätze	66, 73, 80, 81, 84, 120, 124
	Innensechskant-Schraubendreher	58
	Innensechskant-Winkelschrauben- dreher	113, 132
	Innenvielzahn-Einsätze (XZN)	74, 81
	Innenvielzahn-Winkelschrauben- dreher (XZN)	113

Bezeichnung	Seite	Bezeichnung	Seite
J JAGUAR-Werkzeuge (siehe unter AUSTIN-ROVER)		N Nabenabzieher	48
Justier- und Prüfgeräte für Drehmomentschlüssel	199	Netzgeräte	202
„Juwel“-Werkzeugkoffer	14	Niederhalter	130
		NISSAN-DATSUN-Werkzeuge	182-184
K Kabelmesser	115	Nylon-Hämmer	107
Kardan-(Universal-)Gelenke	67, 74, 80, 85, 86, 88, 90, 91, 92	O Öldienstschlüssel	36, 129, 139, 164, 166, 168, 182
Karosserie-Werkzeuge	103-108	Ölfilterschlüssel	116
Ketten-Rohrschneider	117	Ölkännchen	115
Klebschlaghammer	107	Offene Doppel-6kt.-Steckschlüssel- Einsätze	192-193
Klemm-Steckschlüssel-Einsätze	79	Offene Ringschlüssel	35, 193, 196
„Knabber“-Bleischere	108	OPEL-Werkzeuge	147-152, 189
Knarren	67, 74, 79, 80, 85, 86, 197	O-Ringe und Verbindungstifte für Kraftsteckschlüssel-Einsätze	87, 88, 89, 90, 91, 92
Knarren-Einzelteile und Reparatur- sätze	67, 74, 79, 80, 85, 86	P PEUGEOT-TALBOT-Werkzeuge	165-167
Körner	42	PORSCHE-Werkzeuge	153-156
Kolbenringwerkzeuge	49, 50	POZIDRIV-Schraubendreher	60
Kombinationsteile (siehe unter Verbindungsteile)		POZIDRIV-Schraubendreher-Einsätze	67, 73, 81, 121
Kombinationszangen	101, 102	Prüfgeräte für Kühlsystem und Zylinderkopf	51
Kontaktfellen	114	Prüf- und Justiergeräte für Drehmomentschlüssel	199
Kraftsteckschlüssel-Einsätze und Zubehör	87-92, 120-122	Prüflampe	115
Kreuzmeißel	41	R Rad- und Radnaben-Abzieher	48, 49
Kreuzschlitz-Schraubendreher	57, 60	Radmutter-Einsätze	88, 89, 91, 92
Kreuzschlitz-Schraubendreher- Einsätze	67, 73, 81, 121, 124	Radmutternschlüssel	40-41, 46
Kreuzschlüssel	40-41	Reduzier-Einsätze (siehe unter Adapter)	
Kühlsystem- und Zylinderkopf- Dichtigkeits-Prüfgerät	51	Reifenheber	40
Kugelgelenkabzieher	48	Reißnadeln	115
Kugelkopf-Schraubendreher	58	RENAULT-Werkzeuge	167-169
Kunststoff-Hämmer	106-107	Reparatursätze für Knarren	67, 74, 79, 80, 85, 86
Kupplungs-Zentrierdome	116	Ring-Maulschlüssel	33-34
		Ring-Schlagschlüssel	39
L Langbeckzangen	98-99	Ringschlüssel	35-39, 193, 196
Leichtmetall-Hammer	114	Rohrabschneider	117
Lenkstockhebel-Abzieher	47	Rohr-Schweißergripzangen	44
Leuchte	22	Rollbandmaß	115
Lichtprüfer	115	Rollgabelschlüssel	27
Lochplattenständer und -Wände	110-112	Rückschlagfreie Hämmer	107
Lochzangen	108	Rundzangen	98, 103
Löffelschaber	58	S SAAB/SCANIA-Werkzeuge	176-177
		SUBARU-Werkzeuge	186-187
M Magazinhalter für Schraubendreher-Einsätze	123	Saugheber	22
Magnetschlüssel	27	Sechskant-Steckschlüssel	28-29
Magnet-Sechskant-Steckschlüssel	28	Seitenschneider	97, 102-103
Magnet-Steckschlüssel-Einsätze	72, 73, 79, 87	Selbstschlagender Körner	42
Magnetische Sucher	110	Senk-Prägezange	105
Maul-Ringschlüssel (siehe unter Ring-Maulschlüssel)		SIMCA-Werkzeuge (siehe unter PEUGEOT TALBOT)	
Maul-Schlagschlüssel	32	Spezialwerkzeuge für AUSTIN ROVER	171-173
Maulschlüssel	27, 30-32, 140, 182, 197-198	BMW	144-147, 189
MAZDA-Werkzeuge	179-181	BRITISH-LEYLAND (siehe unter AUSTIN ROVER)	
Mechanische Winkelscheiben	199, 202	CHRYSLER-SIMCA (siehe unter PEUGEOT TALBOT)	
Meißel	41, 108	CITROËN	170
MERCEDES-Werkzeuge (siehe unter DAIMLER-BENZ)		DAIHATSU	187-188
Metall-Sägen und -Bogen	110	DAIMLER-BENZ	137-144, 189
„Mini-Assi“	17	DATSUN (siehe unter NISSAN-DATSUN)	
MITSUBISHI-Werkzeuge	185-186		
Montiereisen	40, 115, 131		
Mutternsprenger	62		

Bezeichnung	Seite
S Spezialwerkzeuge für	
Einspritzanlagen	190, 192-193
FIAT	163-165
FORD	156-163, 189
HONDA	184-185
JAGUAR	
(siehe unter AUSTIN-ROVER)	
MAZDA	179-181
MERCEDES	
(siehe unter DAIMLER-BENZ)	
MITSUBISHI	185-186
NISSAN-DATSUN	182-184
OPEL	147-152, 189
PEUGEOT TALBOT	165-167
PORSCHE	153-156
RENAULT	167-169
SAAB/SCANIA	176-177
SIMCA	
(siehe unter PEUGEOT TALBOT)	
SUBARU	186-187
TALBOT	
(siehe unter PEUGEOT TALBOT)	
TOYOTA	178-179
VOLKSWAGEN-AUDI	128-137, 189
VOLVO	173-175
VERGASER	188-193
Spezialzangen für Sicherungsringe	99-101
Splintreiber	42

Bezeichnung	Seite
Sch Schaber	58
Scheibenhalter	22
Scheibenwischer-Arme-Ausziehgerät	109
Schiebegriffe	67, 74, 79, 85, 86
Schlag-Ausziehgeräte	50, 109, 110
Schlag-Maulschlüssel	32
Schlag-Ringschlüssel	39
Schlagschraubendreher	123-125
Schlagschrauber-Einsätze und Zubehör	87-92, 120-122
Schlauchklemmzangen	51
Schränke	4-9
Schraubenausdreher	62
Schraubendreher	54-61, 190
Schraubendreher-Einsätze	66-67, 73-74, 80-82, 84, 120-122, 124, 130, 131, 139, 148, 158, 166, 192, 193
Schraubendreher-Einsatz-Halter	123, 192, 197
Schraubenschlüssel, verstellbar	27
Schraubkupplungen	122
Schraubstock	116
Schweißergripzangen	44
Schweißpunktfräser und -Bohrer	109
Schwere Ringschlüssel	38-39
Schwungwinden	74, 79

Bezeichnung	Seite
St Standard-Drehmoment-Schlüssel	196
Starter- und Blockschlüssel	35
Steckachsen-Abzieher	109
Stecker	29, 46, 74, 85, 86
Steckgriffe	67, 74
Steckschlüssel	28-29, 129
Steckschlüssel-Einsätze	66, 71-73, 77-79, 84, 86, 87-92, 129, 132, 139, 182, 193
Steckschlüssel-Sätze	65, 68-71, 75-77, 83, 85, 89, 140
Stehbolzenschraubendreher	62
Stethoskop	52
Stiftschlüssel	113-114
Stromprüfer	115

Bezeichnung	Seite
T Tafeln	36, 38, 110-112, 198
TALBOT-Werkzeuge	
(siehe unter PEUGEOT TALBOT)	
Taschen	46, 114, 116, 140, 141
Torsionsstäbe	89
TORX®-Schraubwerkzeuge	29, 35, 59, 61, 66, 72, 73, 78, 82, 87, 88, 89, 90, 93-94, 114, 121-122
TOYOTA-Werkzeuge	178-179
Trennvorrichtung	47
Triplex-Steckschlüssel-Einsätze	91
Trinamic®-Schraubendreher	54-61, 190, 191
Türfedemzange	51
Türschließbolzen (Zapfen)/-Schammiere-Werkzeuge	110, 129, 133

Bezeichnung	Seite
U Umschaltknarren	67, 74, 79, 80, 85, 86, 197
Umschaltknarren-Einzelteile	67, 74, 79, 80, 85, 86
Universal-Bandschlüssel	116
Universalgelenke	67, 74, 80, 85, 86, 88, 90, 91, 92
Universal-Kugelgelenk-Abzieher	48
Universalzangen	44

Bezeichnung	Seite
V VDE-Werkzeuge	28, 60, 97, 98, 99, 101, 102
Ventilplättchen	130-131
Ventilwerkzeuge	27, 50, 58, 130, 131, 133, 139, 140, 158, 182, 183
Verbindungsstifte und O-Ringe	87, 88, 89, 90, 91, 92
Verbindungsstelle	87-88, 90, 122, 124
Vergaser-Schraubendreher	60, 190
Vergaser-Spezialwerkzeuge	188-193
Verkaufshelfer für Meißel, Schraubendreher, Einsätze, Werkzeuge oder Kleinteile	42, 56, 66, 70-71, 76-77, 93, 110-112, 198
Verlängerungen	67, 74, 80, 85, 86, 87, 88, 90, 91, 92
Verstellbare Schlüssel	27
VOLKSWAGEN-AUDI-Werkzeuge	128-137, 189
VOLVO-Werkzeuge	173-175
Vornschneider	97-98, 103

Bezeichnung	Seite
W Waschpinsel	114
Wasserpumpenzangen	44
Werkbänke	10-13
Werkzeug-Halterungen für Schränke	4-13
Werkzeugkästen	14, 52-53, 93-94, 103
Werkzeugkoffer	14, 52-53
Werkzeugschränke	4-9
Werkzeugsortimente	4-8, 10-11, 14, 23-26, 53, 93-94, 103, 128, 137-138, 144-145, 147-148, 153, 156-157, 163-164, 165, 167, 173-174, 176, 178, 179, 182, 184, 185, 188-189
Werkzeugtaschen	140-141
Werkzeugwagen „Assistent“	15-21
Werkzeugwände	110-112
Winkel-Meißgerät	189
Winkelprüfscheibe	202
Winkelscheibe, mechanisch	199, 202
Winkelschraubendreher	57, 113-114, 132

Bezeichnung	Seite
Z Zangen	43-44, 49-50, 51, 95-103, 105, 108, 133
Zentrierbolzen	130
Zentrierdome	116, 129
Zündkerzenbürste	114
Zündkerzenschlüssel	45, 46, 129, 166, 168, 170
Zündkerzenschlüssel-Einsätze	72-73, 78, 79, 80
Zündkerzenstecker-Zange	101
Zug-Ringschlüssel	38
Zweilochmutter-Dreher	132
Zylinderkopf- und Kühlsystem-Dichtigkeits-Prüfgerät	51
Zylinderkopf-Werkzeuge	130, 139, 158, 171, 182

Blank lined page for notes.

Inhaltsverzeichnis:

bebildert	siehe Seite	1
numerisch	siehe Seite	210
alphabetisch	siehe Seiten	211-213

Zeichenerklärung:

M	—	Metrisches Gewinde	V	—	Verchromt
S	—	Schlüsselweite	VKH	—	Verchromt, Köpfe Hochglanz

Alle übrigen Buchstaben in den Tabellenköpfen werden durch die neben den Abbildungen stehenden Skizzen erklärt

Alle Rechte an Text, Bild und Aufmachung vorbehalten. HAZET arbeitet stets an der Verbesserung seiner Erzeugnisse, deshalb können Abbildungen bzw. Angaben nicht immer der letzten Ausführung entsprechen und sind daher unverbindlich. Angegebene Gewichte wurden als Durchschnittswerte ermittelt und sind ebenfalls unverbindlich

Titel: HAZET-Qualitätswerkzeuge
mit Schrauben-Profilen im Hintergrund

Umschlag-Innenseite vorn:

1. HAZET-Werk Remscheid
2. Materiallager
3. Immissionsschutzanlage
4. HAZET-Zentrallager Heinsberg
5. HAZET-Werk Heinsberg

Umschlag-Innenseite hinten:

1. HAZET-Verkaufsniederlassung Ruhrgebiet
2. Regalreihe im Verkaufslager
3. Empfangsraum Lager Dortmund
4. HAZET-Warenpräsentation beim Großhändler

Titel-Rückseite:

Der bewährte Werkzeugwagen
HAZET *Assistent*



HAZET

